



VALNÍKOVÉ ULOŽNÉ BOXY

Přehled výrobků

Úložný box 1000 se sklopnými madly

Obj. číslo: 4965 901 100

Úložný box 1000 o objemu 354 l a velikosti 1000 x 650 x 600 mm.

Stabilní, spolehlivý, těsný!

Opravdový profesionální box

Příslušenství standardně:

- Dva zvláště zabezpečené panty a pákové uzávěry proti vloupání
- Dva cylindrické zámky otevíratelné jedním klíčem s krytem proti prachu
- Kazetové víko odolné vůči zkroucení
- Víko je podepřeno kvalitními plynovými vzpěrami
- Dvě bez problému sklopná madla pro manipulaci s boxem
- Zcela odolný vůči prachu a vodě podle IP67 a IP68
- Vhodný k vysokotlakovému čištění páry podle IP69k
- Ventil k vyrovnání tlaku v uzavřeném boxu (brání přetlaku a podtlaku)
- Pevnost a stabilita získána prolisy v boxu
- Celosvařovaný korpus boxu
- Ušlechtilý vzhled – vyroben z leštěného hliníkového drážkovaného plechu

Rovněž je možné dostat tyto boxy na zvláštní objednání v atypických rozměrech.

Rozměry:

- Velikost (D x Š x V): 1000 x 650 x 600 mm
- Objem: 354 l
- Hmotnost: 24,4 kg
- Síla materiálu: 1,5 mm (tloušťka plechu bez drážek)
- Celková síla materiálu: 2 mm (včetně drážek)
- Světlost otvoru úložného prostoru (vnitřní rozměr D x Š): 885 x 505 mm



Úložný box 1000 se sklopnými rukojetmi

Technika & detaily

Vybavení:

- Kazetové víko odolné vůči zkroucení s integrovaným kvalitním těsněním
- Patentovaný systém těsnění – zcela odolný vůči prachu a vodě podle IP67 a 68
- Vhodný k vysokotlakovému čištění páry podle IP69k
- Dva zvláště zabezpečené panty a pákové uzávěry
- Dva cylindrické zámky otevíratelné jedním klíčem s krytem proti prachu
- Dvě bez problému sklopná madla pro manipulaci s boxem
- Díky dvěma kvalitním plynovým pružinám se víko samo od sebe nezavře
- Plynové pružiny jsou při zavírání víka bezpečně uloženy mezi víkem a drážkou

Vlastnosti:

- Lehká hliníková stavební konstrukce
- Stabilitu zajišťují:
 - Patentované kazetové víko
 - Integrované stabilizační drážky
 - Celosvařovaný korpus
- Box z leštěného hliníkového drážkovaného plechu přesvědčí svým ušlechtilým elegantním vzhledem
- Hliníková slitina je odolná vůči jakémukoli počasí
- U úložných boxů jsou těsnění vždy ve víku či ve dvířkách, ale nikdy ne na hraně boxu
To znamená bezstarostné naložení a vyložení bez poškození těsnění
- Tento úložný box lze montovat na všechna běžná valníková vozidla

E-BOX

Obj. číslo: 4965 901 134

Úložný box E-box o objemu 660 l a velikosti 1800 x 650 x 575 mm je velký valníkový box.

A za skvělou cenu!

Příslušenství standardně:

- Dvě petlice
- Gumové těsnění (odolné vůči stříkající vodě)
- Vyrobeno z leštěného hliníkového drážkovaného plechu
- Přesvědčí svým ušlechtilým elegantním vzhledem
- Hliníková slitina je odolná vůči korozi
- Konstrukce je lehká a stabilní

Rovněž je možné dostat tyto boxy na zvláštní objednání v atypických rozměrech.

Rozměry:

- Velikost (D x Š x V): 1800 x 650 x 575 mm
- Objem: 660 l
- Hmotnost: 25 kg
- Síla materiálu: 1,5 mm (tloušťka plechu bez drážek)
- Celková síla materiálu: 2 mm (včetně drážek)
- Světlost otvoru úložného prostoru (vnitřní rozměr D x Š): 1760 x 610 mm



E-BOX

Technika & detaily

- Dvě petlice lze uzamknout visacími zámky (visací zámky nejsou součástí dodávky)
 - Stabilitu zajišťují integrované stabilizační záhyby a prolisy
 - Dvě plynové tlakové vzpěry
 - Konstrukce je lehká a stabilní!
-
- To je výhodné pro spotřebu paliva a zvýšení nosnosti vozidla
 - Také neskladné zboží a nářadí s dlouhými rukojeťmi může být bez problému transportováno
-
- Box je vyroben z leštěného hliníkového drážkovaného plechu
 - Hliníková slitina je odolná vůči jakémukoli počasí
 - Díky gumovým těsněním je box odolný vůči stříkající vodě
-
- U úložných boxů jsou těsnění vždy ve víku a ne na hraně boxu
 - Bezstarostné naložení a vyložení bez poškození těsnění
 - Tento úložný box lze montovat do všech běžných valníkových vozidel
-
- Ve spojení s „Upevňovacím setem Universal“ lze rychle namontovat a je chráněný proti krádeži
 - Není součástí dodávky

Doporučeno: čtyři upevňovací sady (dvě na jednu stranu)

Závěr:

- Úložný box „E-box“ představuje snadné a cenově výhodné řešení s velkým úložným prostorem
- Nakládat v souladu se zákonem, udržovat pořádek a zachovat si přehled
- Velký box za pár korun

OK–BOX

Obj. číslo: 4965 901 135

Úložný box OK–BOX o objemu 995 l a velikosti 1800 x 700 x 875 mm je obzvláště velký valníkový box

A za skvělou cenu!

Příslušenství standardně:

- Velké víko nahoře, které je drženo plynovými vzpěrami
- Meziprostor v horní části
- Meziprostor je rozdělen uprostřed, levá strana je vyjímatelná
- Postranní dvířka vpravo, s cylindrickým otočným zámekem
- Díky gumovému těsnění na okrajích je OK–Box odolný vůči stříkající vodě

- Na těchto boxech je těsnění vždy na víku či dveřích, nikdy na hraně boxu
- Bezstarostné nakládání a vykládání materiálu bez poškození těsnění
- Vyroben z leštěného hliníkového drážkovaného plechu
- Přesvědčí svým ušlechtilým elegantním vzhledem
- Hliníková slitina je odolná vůči korozi
- Tato konstrukce je lehká ale stabilní!

Tento box může být použit pro všechna běžná valníková vozidla.

Ve spojení s „Upevňovacím setem Universal“ (obj. č. 4965 902 999) lze rychle namontovat a je chráněný proti krádeži (není součástí dodávky)

Rovněž je možné dostat tyto boxy na zvláštní objednávání v atypických rozměrech.

Rozměry:

- Velikost (D x Š x V): 1800 x 700 x 875 mm
- Objem: 995 l
- Hmotnost: 36 kg
- Síla materiálu: 1,5 mm (tloušťka plechu bez drážek)
- Celková síla materiálu: 2 mm (včetně drážek)
- Světlost otvoru nahoře (vnitřní rozměr D x Š): 1760 x 610 mm
- Světlost bočního otvoru (vnitřní rozměr D x Š): 640 x 495 mm

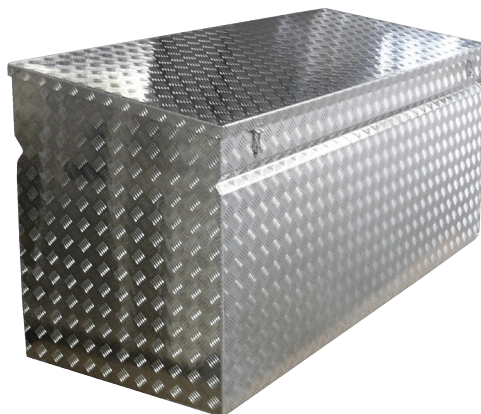
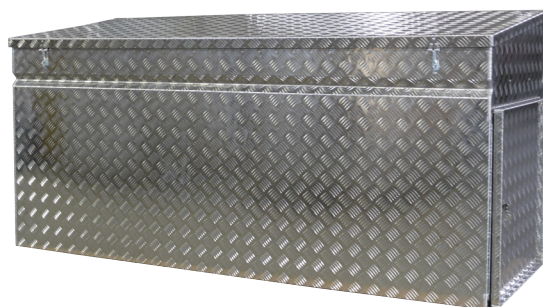

OK-BOX

Technika & detaily

- 1x horní víko
- Dvě plynové tlakové vzpěry umožňují snadné otevření a uzavření víka
- Díky plynovým vzpěrám se víko samo od sebe nezavře
- Obě petlice lze uzamknout visacími zámky
- (Visací zámky nejsou součástí dodávky)

- 1x dveře na pravé straně
- S cylindrickým zámkem na klíč
- Přístupný z boku vozidla

- 2x vložné police
- Levá vložná police je vyjímatelná
- To znamená vysokou flexibilitu při nakládání
- Pravá vložná police je pevně integrována
- Díky tomu je OK-Box velmi stabilní

- Stabilitu rovněž zajišťují integrované stabilizační záhyby a obruby
- Tato konstrukce je lehká a stabilní!
- To je výhodné pro spotřebu paliva a zvýšení nosnosti vozidla

- Také neskladné zboží a nářadí s dlouhými rukojetmi může být bez problému transportováno
- Box je vyroben z leštěného drážkovaného plechu a přesvědčuje svým ušlechtilým a elegantním vzhledem
- Hliníková slitina je odolná vůči jakémukoli počasí

- Díky gumovému těsnění je OK-Box odolný vůči stříkající vodě
- U úložných boxů jsou těsnění vždy ve víku či ve dvířkách, ale nikdy na hraně boxu
- Bezstarostné naložení a vyložení bez poškození těsnění

- Tento úložný box lze montovat do všech běžných valníkových vozidel

Úložný box 1300 se sklopnými madly

Obj. číslo: 4965 901 130

Úložný box 1300 o objemu 534 l a velikosti 1300 x 750 x 600 mm

Stabilní, spolehlivý, těsný!

Opravdový profesionální box!

Příslušenství standardně:

- Dva zvláště zabezpečené panty a pákové uzávěry
- Dva cylindrické zámky otevíratelné jedním klíčem s krytem proti prachu
- Kazetové víko odolné vůči zkroucení a prošlápnutí
- Víko je drženo kvalitními plynovými vzpěrami
- Dvě bez problému sklopná madla
- Zcela odolný vůči prachu a vodě podle IP67 a IP68
- Vhodný k vysokotlakovému čištění páry podle IP69k
- Ventil k vyrovnávání tlaku v uzavřeném boxu (brání přetlaku a podtlaku)
- Pevnost a stabilita získána prolisy v boxu
- Celosvařovaný korpus boxu
- Ušlechtilý vzhled – vyroben z leštěného hliníkového drážkovaného plechu

Tento box může být použit pro všechna běžná valníková vozidla.

Ve spojení v upevňovací sadou Universal (objednáací č. 4965 902 999)

je montáž rychlá a jednoduchá (není součástí dodávky).

Rovněž je možné dostat tyto boxy na zvláštní objednání v atypických rozměrech.

Rozměry:

- Velikost (D x Š x V): 1300 x 750 x 600 mm
- Objem: 534 l
- Hmotnost: 31,2 kg
- Síla materiálu: 1,5 mm (tloušťka plechu bez drážek)
- Celková síla materiálu: 2 mm (včetně drážek)
- Světlost otvoru (vnitřní rozměr D x Š): 1185 x 605 mm



Úložný box 1300 se sklopnými madly

Technika & detaily

Vybavení:

- Kazetové víko odolné vůči zkroucení s integrovaným kvalitním těsněním
- Patentovaný těsnicí systém – zcela odolný vůči prachu a vodě podle IP67 a 68
- Vhodný k vysokotlakovému čištění páry podle IP69k
- Ventil k vyrovnávání tlaku v uzavřeném boxu (brání přetlaku a podtlaku)
- Dva zvláště zabezpečené panty a pákové uzávěry
- Dva cylindrické zámky otevíratelné jedním klíčem s krytem proti prachu
- Dvě bez problému sklopná madla
- Díky dvěma kvalitním plynovým vzpěrám se víko samo od sebe nezavře
- Plynové vzpěry jsou při zavírání víka bezpečně uloženy mezi víkem a drážkou

Vlastnosti:

- Lehká hliníková konstrukce
- Stabilitu zajišťují:
 - Patentované kazetové víko
 - Integrované stabilizační drážky
 - Celosvařovaný korpus
- Box z leštěného hliníkového drážkovaného plechu přesvědčí svým ušlechtilým a elegantním vzhledem
- Hliníková slitina je odolná vůči jakémukoli počasí
- U úložných boxů se těsnění nacházejí vždy ve víku či dvířkách, nikdy ne na hraně boxu
To znamená bezstarostné naložení a vyložení bez poškození těsnění
- Tento úložný box lze montovat do všech běžných valníkových vozidel

Úložný box 1650 bez sklopných madel

Obj. číslo: 4965 901 265

Úložný box o objemu 587 l a velikosti 1650 x 650 x 600 mm.

Stabilní, spolehlivý, těsný!

Opravdový profesionální box!

Příslušenství standardně:

- Dva zvláště zabezpečené panty a pákové uzávěry
- Dva cylindrické zámky otevíratelné jedním klíčem s krytem proti prachu
- Kazetové víko odolné vůči zkroucení
- Víko je drženo kvalitními vzpěrami
- Zcela odolný vůči prachu a vodě podle IP67 a IP68
- Vhodný k vysokotlakovému čištění páry podle IP69k
- Ventil k vyrovnávání tlaku v uzavřeném boxu (bráníci přetlaku a podtlaku)
- Pevnost a stabilita získána prolisy v boxu
- Celosvařovaný korpus boxu
- Ušlechtilý vzhled – box je vyroben z leštěného hliníkového drážkovaného plechu

Tento úložný box může být použit pro všechna běžná valníková vozidla.

V kombinaci s upevňovací sadou Universal (objednací č. 4965 902 999)

je rychle a snadno smontovatelný (není součástí dodávky).

Rovněž je možné dostat tyto boxy na zvláštní objednání v atypických rozměrech.

Rozměry:

- Velikost (D x Š x V): 1650 x 650 x 600 mm
- Objem: 587 l
- Hmotnost: 41,2 kg
- Síla materiálu: 2,5 mm (tloušťka plechu bez drážek)
- Celková síla materiálu: 4 mm (včetně drážek)
- Světlost otvoru (vnitřní rozměr D x Š): 1485 x 505 mm



Úložný box 1650 bez sklopných madel

Technika & detaily

Vybavení:

- Kazetové víko odolné vůči zkroucení s integrovaným kvalitním těsněním
- Patentovaný těsnicí systém – zcela odolný vůči prachu a vodě podle IP67 a 68
- Vhodný k vysokotlakovému čištění páry podle IP69k
- Ventil k vyrovnávání tlaku v uzavřeném boxu (brání přetlaku a podtlaku)
- Dva zvláště zabezpečené panty a pákové uzávěry
- Dva cylindrické zámky otevíratelné jedním klíčem s krytem proti prachu
- Díky dvěma kvalitním plynovým vzpěrám se víko samo od sebe nezavře
- Plynové vzpěry jsou při zavírání víka bezpečně uloženy mezi víkem a drážkou

Vlastnosti:

- Lehká hliníková konstrukce
- Stabilitu zajišťují:
 - Patentované kazetové víko
 - Integrované stabilizační drážky
 - Celosvařovaný korpus
- Box z hliníkového drážkovaného plechu přesvědčí svým ušlechtilým elegantním vzhledem
- Hliníková slitina je odolná vůči jakémukoli počasí
- U úložných boxů se těsnění nacházejí vždy ve víku či dvířkách, nikdy ne na hraně boxu
- To znamená bezstarostné naložení a vyložení bez poškození těsnění
- Tento úložný box lze montovat na všechna běžná valníková vozidla

Úložný box 1650 se sklopnými madly

Obj. číslo: 4965 901 165

Úložný box o objemu 587 l a velikosti 1650 x 650 x 600 mm.

Stabilní, spolehlivý, těsný!

Opravdový profesionální box!

Příslušenství standardně:

- Dva zvláště zabezpečené panty a pákové uzávěry
- Dva cylindrické zámky otevíratelné jedním klíčem s krytem proti prachu
- Kazetové víko odolné vůči zkroucení
- Víko je drženo kvalitními vzpěrami
- Zcela odolný vůči prachu a vodě podle IP67 a IP68
- Vhodný k vysokotlakovému čištění páry podle IP69k
- Ventil k vyrovnávání tlaku v uzavřeném boxu (bráníci přetlaku a podtlaku)
- Pevnost a stabilita získána prolisy v boxu
- Celosvařovaný korpus boxu
- Ušlechtilý vzhled – box je vyroben z leštěného hliníkového drážkovaného plechu

• Tento úložný box může být použit pro všechna běžná valníková vozidla.

V kombinaci s upevňovací sadou Universal (objednací č. 4965 902 999) je rychle a snadno smontovatelný (není součástí dodávky).

Rovněž je možné dostat tyto boxy na zvláštní objednání v atypických rozměrech.

Rozměry:

- Velikost (D x Š x V): 1650 x 650 x 600 mm
- Objem: 587 l
- Hmotnost: 41,2 kg
- Síla materiálu: 2,5 mm (tloušťka plechu bez drážek)
- Celková síla materiálu: 4 mm (včetně drážek)
- Světlost otvoru (vnitřní rozměr D x Š): 1485 x 505 mm



Úložný box 1650 se sklopnými madly

Technika & detaily

Vybavení:

- Kazetové víko odolné vůči zkroucení s integrovaným kvalitním těsněním
- Patentovaný těsnicí systém – zcela odolný vůči prachu a vodě podle IP67 a 68
- Vhodný k vysokotlakovému čištění páry podle IP69k
- Ventil k vyrovnávání tlaku v uzavřeném boxu (brání přetlaku a podtlaku)
- Dva zvláště zabezpečené panty a pákové uzávěry
- Dva cylindrické zámky otevíratelné jedním klíčem s krytem proti prachu
- Díky dvěma kvalitním plynovým vzpěrám se víko samo od sebe nezavře
- Plynové vzpěry jsou při zavírání víka bezpečně uloženy mezi víkem a drážkou

Vlastnosti:

- Lehká hliníková konstrukce
- Stabilitu zajišťují:
 - Patentované kazetové víko
 - Integrované stabilizační drážky
 - Celosvařovaný korpus
- Box z hliníkového drážkovaného plechu přesvědčí svým ušlechtilým elegantním vzhledem
- Hliníková slitina je odolná vůči jakémukoli počasí
- U úložných boxů se těsnění nacházejí vždy ve víku či dvířkách, nikdy ne na hraně boxu
To znamená bezstarostné naložení a vyložení bez poškození těsnění
- Tento úložný box lze montovat na všechna běžná valníková vozidla

Úložný box 1800 bez sklopných madel

Obj. číslo: 4965 901 280

Úložný box o objemu 641 litrů a 1800 x 650 x 600 milimetrů.

Stabilní, spolehlivý, těsný!

Opravdový profesionální box!

Příslušenství standardně:

- Dva zvláště zabezpečené panty a pákové uzávěry
- Dva cylindrické zámky otevíratelné jedním klíčem s krytem proti prachu
- Kazetové víko odolné vůči zkroucení
- Víko je drženo kvalitními plynovými vzpěrami
- Zcela odolný vůči prachu a vodě podle IP67 a IP68
- Vhodný k vysokotlakovému čištění páry podle IP69k
- Ventil k vyrovnávání tlaku v uzavřeném boxu (bráníci přetlaku a podtlaku)
- Pevnost a stabilita získána prolisy v boxu
- Celosvařovaný korpus boxu
- Ušlechtilý vzhled – box je vyroben z vysoce leštěného hliníkového drážkovaného plechu

Tento úložný box může být použit pro všechna běžná valníková vozidla.

V kombinaci s upevňovací sadou Universal (objednací č. 4965 902 999) je rychle a snadno smontovatelný (není součástí dodávky).

Rovněž je možné dostat tyto boxy na zvláštní objednání v atypických rozměrech.

Rozměry:

- Velikost (D x Š x V): 1800 x 650 x 600 mm
- Objem: 641 l
- Hmotnost: 50 kg
- Síla materiálu: 2,5 mm (tloušťka plechu bez drážek)
- Celková síla materiálu: 4 mm (včetně drážek)
- Světlost otvoru (vnitřní rozměr D x Š): 1680 x 500 mm



Úložný box 1800 bez sklopných madel

Technika & detaily

Vybavení:

- Kazetové víko odolné vůči zkroucení s integrovaným kvalitním těsněním
- Patentovaný těsnicí systém – zcela odolný vůči prachu a vodě podle IP67 a 68
- Vhodný k vysokotlakovému čištění páry podle IP69k
- Ventil k vyrovnávání tlaku v uzavřeném boxu (bráníci přetlaku a podtlaku)
- Dva zvláště zabezpečené panty a pákové uzávěry
- Dva cylindrické zámky otevíratelné jedním klíčem s krytem proti prachu
- Díky dvěma kvalitním plynovým vzpěrám se víko samo od sebe nezavře
- Plynové vzpěry jsou při zavírání víka bezpečně uloženy mezi víkem a drážkou

Vlastnosti:

- Lehká hliníková konstrukce
- Stabilitu zajišťují:
 - Patentované kazetové víko
 - Integrované stabilizační drážky
 - Celosvařovaný korpus
- Box z hliníkového drážkovaného plechu přesvědčí svým ušlechtilým elegantním vzhledem
- Hliníková slitina je odolná vůči jakémukoli počasí
- U úložných boxů se těsnění nacházejí vždy ve víku či dvířkách, nikdy ne na hraně boxu
To znamená bezstarostné naložení a vyložení bez poškození těsnění
- Tento úložný box lze montovat na všechna běžná valníková vozidla
- 4x upevňovací set Universal (dva na stranu) – díky tomu je náš box rychle smontovatelný a lze montovat zabezpečený proti krádeži
- Příkladné bezpečnostní zámky k pákovým uzávěrům – pro všechny, kteří chtějí udělat z jednoho již zabezpečeného úložného boxu trezor

Úložný box 1800 se sklopnými madly

Obj. číslo: 4965 901 180

Úložný box 1800 o objemu 641 l a velikosti 1800 x 650 x 600 mm.

Stabilní, spolehlivý, těsný!

Opravdový profesionální box!

Příslušenství standardně:

- Dva zvláště zabezpečené panty a pákové uzávěry
- Dva cylindrické zámky otevíratelné jedním klíčem s krytem proti prachu
- Kazetové víko odolné vůči zkroucení
- Víko je drženo kvalitními plynovými vzpěrami
- Dvě bez problému sklopná madla
- Zcela odolný vůči prachu a vodě podle IP67 a IP68
- Vhodný k vysokotlakovému čištění páry podle IP69k
- Ventil k vyrovnání tlaku v uzavřeném boxu (brání přetlaku a podtlaku)
- Pevnost a stabilita získána prolisy v boxu
- Celosvařovaný korpus boxu
- Ušlechtilý vzhled – vyroben z leštěného hliníkového drážkovaného plechu

Tento box může být použit pro všechna běžná valníková vozidla.

Ve spojení s „Upevňovacím setem Universal“ (objednací č. 4965 902 999) lze rychle namontovat (není součástí dodávky).

Rovněž je možné dostat tyto boxy na zvláštní objednání v atypických rozměrech.

Rozměry:

- Velikost (D x Š x V): 1800 x 650 x 600 mm
- Objem: 641 l
- Hmotnost: 51,6 kg
- Síla materiálu: 2,5 mm (tloušťka plechu bez drážek)
- Celková síla materiálu: 4 mm (včetně drážek)
- Světlost otvoru úložného prostoru (vnitřní rozměr D x Š): 1680 x 500 mm



Úložný box 1800 se sklopnými madly

Technika & detaily

Vybavení:

- Kazetové víko odolné vůči zkroucení s integrovaným kvalitním těsněním
- Patentovaný těsnicí systém – zcela odolný vůči prachu a vodě podle IP67 a 68
- Vhodný k vysokotlakovému čištění páry podle IP69k
- Ventil k vyrovnání tlaku v uzavřeném boxu (brání přetlaku a podtlaku)
- Dva zvláště zabezpečené panty a pákové uzávěry proti vloupání
- Dva cylindrické zámky otevíratelné jedním klíčem s krytem proti prachu
- Dvě bez problému sklopná madla
- Díky dvěma kvalitním plynovým vzpěrám se víko samo od sebe nezavře
- Plynové vzpěry jsou při zavírání víka bezpečně uloženy mezi víkem a drážkou

Vlastnosti:

- Lehká hliníková konstrukce
- Stabilitu zajišťují:
 - Patentované kazetové víko
 - Integrované stabilizační drážky
 - Celosvařovaný korpus
- Box z leštěného hliníkového drážkovaného plechu přesvědčí svým ušlechtilým elegantním vzhledem
- Hliníková slitina je odolná vůči jakémukoli počasí
- U úložných boxů jsou těsnění vždy ve víku či ve dvířkách, ale nikdy na hraně boxu
To znamená bezstarostné naložení a vyložení bez poškození těsnění
- Tento úložný box lze montovat na všechna běžná valníková vozidla

Úložný box 1850

Obj. číslo: 4965 901 185

Úložný box 1850 o objemu 744 l a velikosti 1850 x 655 x 690 mm (D x Š x V) představuje velký valníkovaný box a perfektně se hodí pro přepravu nářadí s dlouhými madly. Díky postranním dvířkům na levé a pravé straně jej můžete rychle naložit i vyložit. Nemusíte tedy stoupat na plošinu. Díky možnosti volby příslušenství můžete úložný box 1850 zcela uzpůsobit svým požadavkům.

Profesionální box vhodný jak k přepravě, tak k uložení nářadí: variabilní, stabilní, spolehlivý & těsný.

Příslušenství standardně:

- 1x horní víko se dvěma pákovými uzávěry
- 1x pravá postranní dvířka s jedním pákovým uzávěrem
- 1x levá postranní dvířka s jedním pákovým uzávěrem
- Zámky s protiprachovými krytkami
- 6x hliníkové masivní panty
- 8x boční profily s upevňovacími otvory k ukotvení rychloupínacích ok 400daN
- Patentovaný těsnicí systém
- Z leštěného hliníkového drážkovaného plechu
- Přesvědčí svým ušlechtilým elegantním vzhledem
- Hliníková slitina je odolná vůči korozi
- Konstrukce je lehká ale stabilní skrze stabilizační drážky a patentované kazetové víko

Ve spojení s rychloupínací montážní sadou (č. položky 4965 902 999) je zabezpečen před krádeží a lze jej rychle namontovat na jakékoli vozidlo (není součástí dodávky).

Rozměry:

- Vnější rozměr (D x Š x V): 1850 x 655 x 690 mm
- Celkový vnější rozměr včetně pantů a zámků (D x Š x V): 1900 x 655 x 715 mm
- Světlost otvoru (vnitřní rozměr):
 - Horní víko (Š x V): 1630 x 515 mm
 - Postranní dvířka (Š x V): 515 x 550 mm
- Hmotnost: ca. 56 kg
- Objem: 744 l

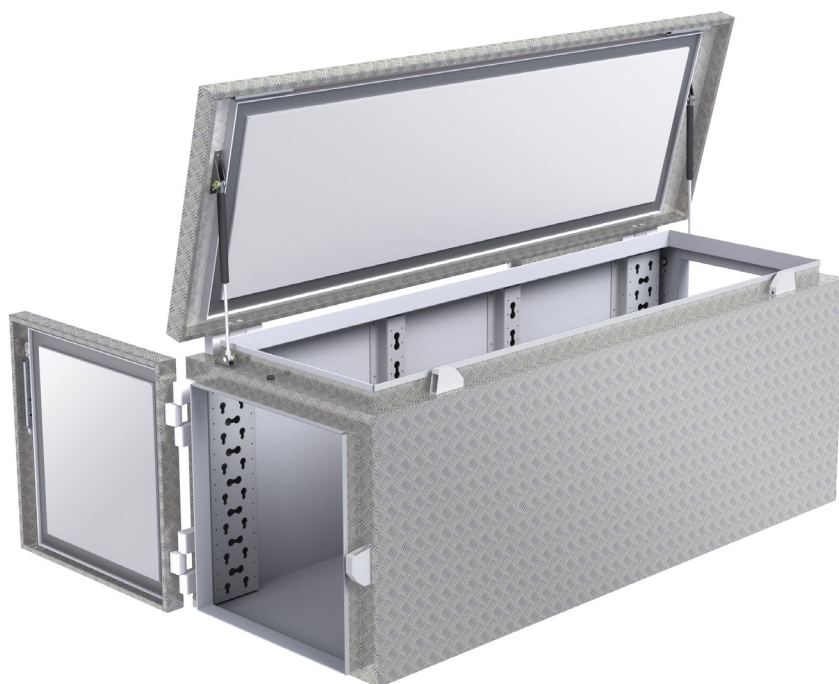

Úložný box 1850

Technika & detaily

S volitelným příslušenstvím např. zásuvky, vložné police v různých velikostech můžete úložný box 1850 zcela uzpůsobit svým požadavkům. Ve spojení s rychloupínací montážní sadou (č. položky 4965 902 999) je zabezpečen před krádeží a lze jej rychle namontovat na jakékoli vozidlo.

Vložná police (objednací č. 4965 902 060) představuje vhodnou odkládací plochu zabírající polovinu šířky, anebo dvě vložné police na celou šířku.

- Police dlouhá 2/3 délky boxu (objednací č. 4965 902 068) poskytuje prostor pro zásuvky.
- Police dlouhá 1/2 délky boxu (objednací č. 4965 902 069) nabízí prostor pro objemné zboží.
- Se 2 policemi délky 1/2 boxu (objednací č. 4965 902 069) získáte polici na celou délku
- Zásuvka výšky 90 mm (objednací č. 4965 902 066) max. 5 kusů nad sebou na jednu stranu
- Zásuvka výšky 200 mm (objednací č. 4965 902 067) max. 2 kusy nad sebou na jednu stranu

Můžete libovolně kombinovat různé velikosti zásuvek podle svých představ.

Lyžiny a patky pro vysokozdvizné vozíky, jeřábová oka, pevná a otočná kolečka rozšiřují použitelnost dle Vaší potřeby.

- Je možné bez problému přepravit také neskladné zboží a nářadí s dlouhými madly
- Přístupný z obou stran vozidla
- Box je vyroben z leštěného hliníkového drážkovaného plechu a přesvědčí svým ušlechtilým elegantním vzhledem
- Hliníková slitina je odolná vůči jakémukoli počasí
- U úložných boxů jsou těsnění vždy ve víku či ve dvířkách, ale nikdy na hraně boxu
- Bezstarostné naložení a vyložení bez poškození těsnění
- Tento úložný box lze montovat na všechna běžná valníková vozidla

Úložný box 1850

Volitelné příslušenství

Zásuvka 90 vysoká, s plnovýsuvy

Obj. číslo: 4965 902 072

- Nosnost zásuvky 55 kg (max. 5 kusů na stranu)
- Vnitřní rozměry (Š x H x V): 475 x 630 x 90 mm
- Hmotnost: 5,4 kg
- Objem: 25 l

Do úložného boxu Vario a 1850 se vejde 5 zásuvek na každou stranu.

Předpokladem jsou zásuvkové upevňovací plechy (objednací č. 4965 902 071)



Zásuvka 200 vysoká, s plnovýsuvy

Obj. číslo: 4965 902 073

- Nosnost zásuvky 55 kg (max. 2 kusy na stranu)
- Vnitřní rozměry (Š x H x V): 475 x 630 x 200 mm
- Hmotnost: 6,8 kg
- Objem: 57 l

Do úložného boxu Vario a 1850 se vejdu 2 zásuvky na každou stranu.

Předpokladem montáže jsou zásuvkové upevňovací plechy (objednací č. 4965 902 071)



Úložný box 1850

Volitelné příslušenství

Zásuvkové upevňovací plechy pro úložný box Vario a úložný box 1850

Obj. číslo: 4965 902 071

- Sadu tvoří dva plechy
- Hmotnost: 1,8 kg
- Materiál: hliník

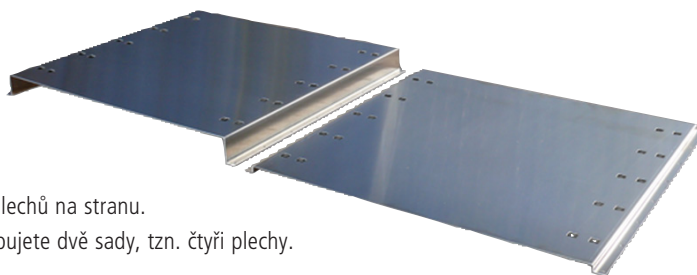

Jsou-li požadovány zásuvky, je nezbytná jedna sada upevňovacích plechů na stranu. Chcete-li použít zásuvky na obou stranách valníkového boxu, potřebujete dvě sady, tzn. čtyři plechy.

Upevňovací plechy zásuvek vhodné pro:

- Úložný box 1850 (Obj. číslo: 4965 902 031)
- Úložný box Vario BASIC (Obj. číslo: 4965 902 032)
- Úložný box Vario Comfort (Obj. číslo: 4965 902 032)

Počet a výšku zásuvek na obou stranách boxu lze libovolně zvolit.

Oba zásuvkové upevňovací plechy lze jednoduše a bezpečně přišroubovat do skříňky. Ke všem panelům obdržíte také potřebný montážní materiál (šrouby do plechu atd.).

Rychloupínací oko 400 daN

Obj. číslo: 4965 902 065

Volně umístitelná rychloupínací oka pro uchycení napínacích popruhů pomáhají zabezpečit náklad. Lze je připevnit k osmi standardním upevňovacím lištám úložného boxu 1850 a úložného boxu Vario.

- 400 kg pevnost v tahu
- Hmotnost: 0,05 kg

Rychlé připevnění (rukou) během několika sekund.

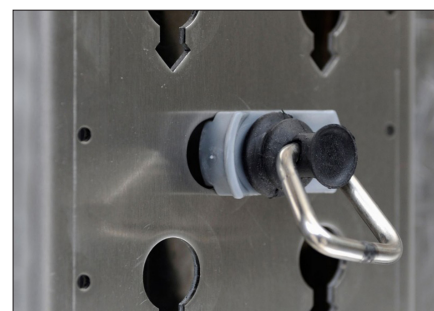

Úložný box 1850

Volitelné příslušenství

Úložný box Vario a úložný box 1850 Regál/police poloviční délky (boxu)

Obj. číslo: 4965 902 069

Regál poloviční délky pro úložný box Vario a úložný box 1850

- Rozměry: D x Š x V: 840 x 575 x 50 mm
- Váha: 3,6 kg

Police má poloviční délku boxu a lze ji namontovat v libovolné výšce (díky perforovanému plechu)

Včetně upevňovacího materiálu

Do úložného boxu Vario se dvě police dávají přes celou délku boxu.

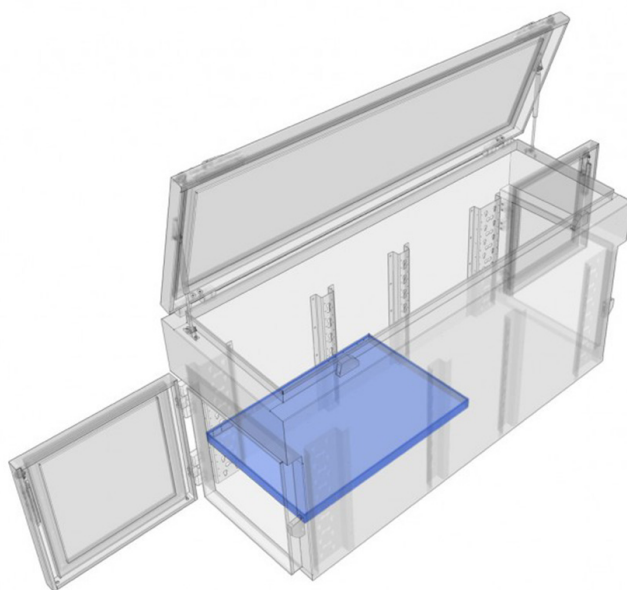

Úložný box Vario a úložný box 1850 police dvoutřetinové délky boxu

Obj. číslo: 4965 902 068

Pro úložný box Vario a úložný box 1850 včetně upevňovacího materiálu

- Rozměry (D x Š x V): 1065 x 575 x 50 mm
- Hmotnost: 4,2 kg
- Police sahá od zásuvek až ke dvířkám
- Možnost instalace v libovolné výšce (díky perforovanému plechu)
- Lze ji objednat také v kombinaci se zásuvkami na obou stranách jako 1/3



Úložný box Vario Basic

Obj. číslo: 4965 901 032

Úložný box Vario Basic nemá žádné přihrádky na malé díly.

Profesionální box v základní verzi. Sestavte si individuálně vnitřní vybavení boxu tak, aby odpovídalo Vaším potřebám. V sekci „Technika a detaily“ najdete širokou nabídku volitelného příslušenství pro úložný box Vario.

Standardní příslušenství:

- Pravá postranní dvířka s pákovými uzávěry proti vloupání a zabezpečenými panty
- Levá postranní dvířka s pákovými uzávěry proti vloupání a zabezpečenými panty
- Velké horní víko s pákovými uzávěry proti vloupání a zabezpečenými panty
- Dva cylindrické zámky otevíratelné jedním klíčem s krytem proti prachu
- Osm bočních profilů s upevňovacími otvory je určeno pro upevnění rychloupínacího systému ok 400 daN
- Pevnost a stabilita získána prolisy v boxu
- Kazetové víko odolné vůči zkroucení
- Celosvařovaný korpus
- Ventil k vyrovnání tlaku v uzavřeném boxu
- Zcela odolný vůči prachu a vodě podle IP67 a IP68
- Vhodný k vysokotlakovému čištění páry podle IP69k
- Ušlechtilý vzhled – vyroben z leštěného hliníkového drážkovaného plechu
- Dvě kvalitní plynové vzpěry, úhel otevření víka: 76°

Tento úložný box může být použit pro všechna běžná valníková vozidla.

V kombinaci s upevňovací sadou Universal (objednací č. 4965 902 999) je rychle a snadno smontovatelný (není součástí dodávky).

Rovněž je možné dostat tyto boxy na zvláštní objednávání v atypických rozměrech.

Rozměry:

- Velikost (D x Š x V): 1850 x 650 x 920 mm
- Celkový vnější rozměr včetně pantů a zámků (D x Š x V): 1900 x 655 x 920 mm
- Objem: 980 l
- Hmotnost bez příslušenství: ca. 64 kg
- Síla materiálu: 1,5 mm (tloušťka plechu bez drážek)
- Celková síla materiálu: 2 mm (včetně drážek)
- Světlost otvoru (vnitřní rozměr):
Horní víko (D x Š): 1730 x 510 mm
Boční dvířka (Š x V): 515 x 550 mm



Úložný box Vario Basic

Technika & detaily

S volitelným příslušenstvím, např. zásuvky, vložné police či plastové stohovatelné boxy v různých velikostech, můžete úložný box Vario zcela uzpůsobit svým požadavkům. Ve spojení s rychloupínací montážní sadou (objednací č. 4956 902 999) je zabezpečen před krádeží a lze jej rychle namontovat na jakékoli vozidlo.

Maximálně 6 malých stohovatelných boxů* (objednací č. 4965 902 063) nebo 3 velké stohovatelné boxy* (objednací č. 4965 902 061) se vejdou mezi obě přihrádky – tím je Váš materiál vždy na správném místě. V boxu je pořádek a Vy tak máte přehled.

Vložná police (objednací č. 4965 902 060) představuje vhodnou odkládací plochu zabírající polovinu šířky boxu, anebo vložná police na celou šířku.

- Police dlouhá 2/3 délky boxu (objednací č. 4965 902 068) poskytuje prostor pro zásuvky.
- Police dlouhá 1/2 délky boxu (objednací č. 4965 902 069) nabízí prostor pro objemné zboží.
- Se 2 policemi délky 1/2 boxu (objednací č. 4965 902 069) získáte průchodnou polici.

- Zásuvka výšky 90 mm (objednací č. 4965 902 066) max. 5 kusů na jednu stranu
- Zásuvka výšky 200 mm (objednací č. 4965 902 067) max. 2 kusy na jednu stranu

Můžete libovolně kombinovat různé velikosti zásuvek podle svých představ.

Lyžiny a patky pro vysokozdvizné vozíky, jeřábová oka, pevná a otočná kolečka rozšiřují použití dle Vaší potřeby.

- Je možné bez problému přepravit také neskladné zboží a nářadí s dlouhými madly
- Přístupné z obou stran vozidla
- Box je vyroben z leštěného hliníkového drážkovaného plechu a přesvědčí svým ušlechtilým elegantním vzhledem
- Hliníková slitina je odolná vůči jakémukoli počasí
- U úložných boxů jsou těsnění vždy ve víku či ve dvířkách, ale nikdy na hraně boxu
- Bezstarostné naložení a vyložení bez poškození těsnění
- Tento úložný box lze montovat na všechna běžná valníková vozidla

*Pokud není namontována žádná police

Úložný box Vario BASIC

Volitelné příslušenství

Zásuvka 90 vysoká, s plnovýsuvy

Obj. číslo: 4965 902 072

- Nosnost zásuvky 55 kg (max. 5 kusů na stranu)
- Vnitřní rozměry (Š x H x V): 475 x 630 x 90 mm
- Hmotnost: 5,4 kg
- Objem: 25 l

Do úložného boxu Vario a úložného boxu 1850 se vejde 5 zásuvek na každou stranu.

Předpokladem montáže jsou zásuvkové upevňovací plechy (objednací č. 4965 902 071)



Zásuvka 200 vysoká, plně výsuvná

Obj. číslo: 4965 902 073

- Nosnost zásuvky 55 kg (max. 2 kusy na stranu)
- Vnitřní rozměry (Š x H x V): 475 x 630 x 200 mm
- Hmotnost: 6,8 kg
- Objem: 57 l

Do úložného boxu Vario a úložného boxu 1850 se vejdou 2 zásuvky na každou stranu.

Předpokladem/podmínkou jsou zásuvkové upevňovací plechy (objednací č. 4965 902 071)



Úložný box Vario BASIC

Volitelné příslušenství

Zásuvkové upevňovací plechy pro úložný box Vario a úložný box 1850

Obj. číslo: 4965 902 071

- Sadu tvoří dva plechy
- Hmotnost: 1,8 kg
- Materiál: hliník

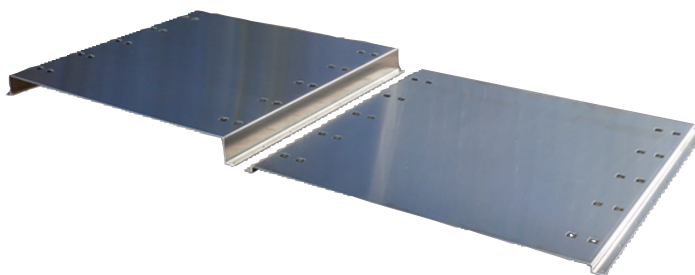

Jsou-li požadovány zásuvky, je nezbytná jedna sada na stranu. Chcete-li použít zásuvky na obou stranách valníkového boxu, potřebujete dvě sady, tzn. čtyři plechy.

Upevňovací plechy zásuvek vhodné pro:

- Úložný box 1850 (Obj. číslo: 4965 902 031)
- Úložný box Vario BASIC (Obj. číslo: 4965 902 032)
- Úložný box Vario Comfort (Obj. číslo: 4965 902 032)

Počet a výšku zásuvek na obou stranách boxu lze libovolně zvolit. Oba zásuvkové upevňovací plechy lze jednoduše a bezpečně přišroubovat do skříňky. Ke všem plechům obdržíte také potřebný montážní materiál (šrouby do plechu atd.).

Rychloupínací oko 400 daN

Obj. číslo: 4965 902 065

Volně umístitelná rychloupínací oka pro napínání popruhů pomáhají zabezpečit náklad. Lze je připevnit k osmi standardním upevňovacím lištám úložného boxu 1850 a úložného boxu Vario.

- 400 kg pevnost v tahu
- Hmotnost: 0,05 kg

Rychlé připevnění (rukou) během několika sekund.

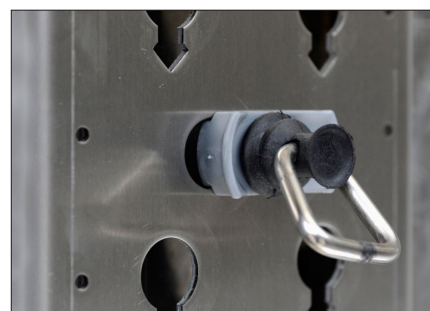

Úložný box Vario BASIC

Volitelné příslušenství

Police poloviční délky (boxu)

Obj. číslo: 4965 902 069

Regál poloviční délky pro úložný box Vario a úložný box 1850

- Rozměry: D x Š x V: 840 x 575 x 50 mm
- Váha: 3,6 kg

Police má poloviční délku boxu a lze ji namontovat v libovolné výšce (díky perforovanému plechu).

Zahrnuje upevňovací materiál

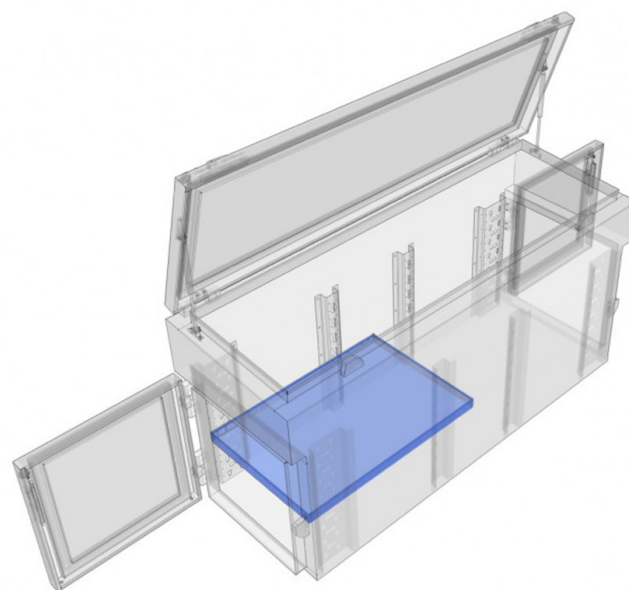

Úložný box Vario a úložný box 1850 police dvoutřetinové délky boxu

Obj. číslo: 4965 902 068

Pro úložný box Vario a úložný box 1850 včetně upevňovacího materiálu

- Rozměry (D x Š x V): 1065 x 575 x 50 mm
- Hmotnost: 4,2 kg
- Police sahá od zásuvek až ke dvířkám
- Možnost instalace v libovolné výšce (perforovaný plech)
- Lze objednat také v kombinaci se zásuvkami na obou stranách jako 1/3 police



Úložný box Vario BASIC

Volitelné příslušenství

Plastový box stohovatelný malý

Obj. číslo: 4965 902 063

- Rozměry: (D x Š x V): 400 x 300 x 170 mm
- Barva: šedá
- Se stabilním voštinovým dnem
- Hmotnost: 1 kg
- Objem: 20 l

Do úložného boxu lze vložit až 6 kusů.
Lze kombinovat s velkým stohovatelným boxem a víkem.

(Přední a zadní vana je nutná)



Plastový úložný box stohovatelný velký

Obj. číslo: 4965 902 061

- Barva: šedá
- Do úložného boxu Vario Comfort lze vložit až 3 kusy
- Lze kombinovat s malým stohovatelným boxem a víkem.
- Velikost: (D x Š x V): 600 x 400 x 170 mm
- Hmotnost: 2,14 kg
- Objem: 30 l



Víko pro plastový stohovatelný box velký

Obj. číslo: 4965 902 062

- 1x hliníková deska 1 m

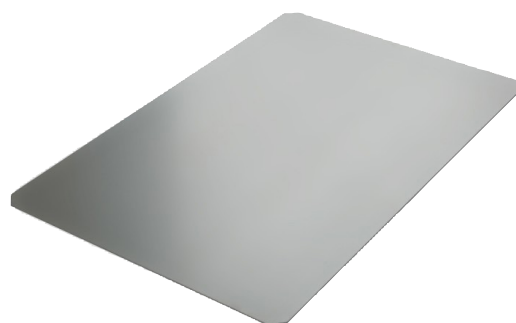

Úložný box Vario BASIC

Volitelné příslušenství

Úložný box Vario–Boxen, přední přihrádka

Obj. číslo: 4965 902 059

- Je již namontován v úložném boxu Vario Comfort.
- Velikost (D x Š x V): 1825 x 47 x 40 mm
- Hmotnost: 3,2 kg
- Objem: 3 l
- K dodatečné montáži do úložného boxu BASIC
- K uložení vodováhy, měřících latí a malého nářadí
- Slouží také jako podpora pro police a plastové stohovatelné boxy

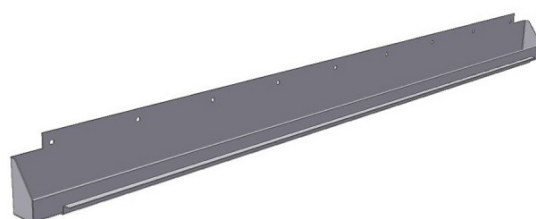

Stohovatelný box Vario–Boxen, zadní přihrádka

Obj. číslo: 4965 902 058

- Je již namontován v úložném boxu Vario Comfort.
- Velikost (D x Š x V): 1780 x 145 x 150 mm
- Hmotnost: 5,4 kg
- Objem: 38 l
- K dodatečné montáži do úložného boxu BASIC
- K uložení vodováhy, měřících latí a malého nářadí
- Slouží také jako podpora pro police a plastové stohovatelné boxy

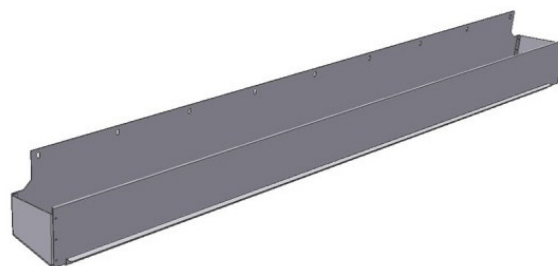

Úložný box Vario vložná horní deska, poloviční šířka

Obj. číslo: 4965 902 060

- Přední a zadní vana je nezbytná
- Hmotnost: 2,4 kg
- Velikost (D x Š x V): 920 x 400 x 25 mm
- Jedna vložná deska má poloviční délku úložného boxu Vario
- Do úložného boxu Vario Comfort lze vložit dva kusy
- Lze kombinovat se stohovatelnými boxy

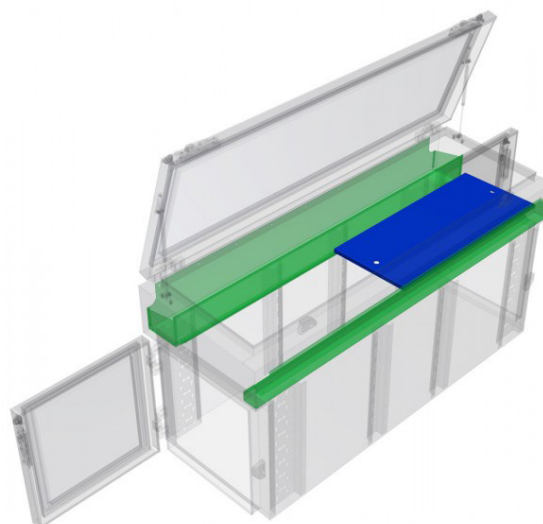

Úložný box Vario Comfort

Obj. číslo: 4965 901 198

Úložný box Vario Comfort má dvě předmontované přihrádky na malé součástky.

Profibox v rozšířené verzi. Díky předmontovaným přihrádkám lze snadno udržet pořádek v malých součástkách. Vodováha a nářadí mají tak v boxu své místo. Zbytek vnitřního prostoru můžete sestavit individuálně dle svých představ. V sekci „Technika a detaily“ najdete širokou nabídku volitelného příslušenství pro Staubox Vario.

Standardní příslušenství pro Staubox Vario Comfort:

- Pravá postranní dvířka s pákovými uzávěry proti vloupání a zabezpečenými panty
- Levá postranní dvířka s pákovými uzávěry proti vloupání a zabezpečenými panty
- Velké horní víko s pákovými uzávěry proti vloupání a zabezpečenými panty
- Dva cylindrické zámky otevíratelné jedním klíčem s krytem proti prachu
- Osm bočních profilů s upevňovacími otvory je určeno pro upevnění rychloupínacího systému
- Pevnost a stabilita získána prolisy v boxu
- Kazetové víko odolné vůči zkroucení
- Celosvařovaný korpus
- Ventil k vyrovnání tlaku v uzavřeném boxu
- Patentovaný systém ve víku a ve dvířkách
- Zcela odolný vůči prachu a vodě podle IP67 a IP68
- Vhodný k vysokotlakovému čištění páry podle IP69k
- Ušlechtilý vzhled – vyroben z leštěného hliníkového drážkovaného plechu
- Dvě kvalitní plynové vzpěry, úhel otevření: 76°
- Dvě předmontované přihrádky na malé součástky

Tento úložný box může být použit pro všechna běžná valníková vozidla. V kombinaci s upevňovací sadou Universal (objednací č. 4965 902 999) je rychle a snadno smontovatelný (není součástí dodávky).

Rovněž je možné dostat tyto boxy na zvláštní objednávání v atypických rozměrech.

Rozměry:

- Velikost (D x Š x V): 1850 x 650 x 920 mm
- Celkový vnější rozměr včetně pantů a zámků (D x Š x V): 1900 x 655 x 920 mm
- Objem: 980 l
- Hmotnost bez příslušenství: 67 kg
- Síla materiálu: 1,5 mm (tloušťka plechu bez drážek)
- Celková síla materiálu: 2 mm (včetně drážek)
- Světlost otvoru (vnitřní rozměr):
 - Horní víko (D x Š): 1730 x 510 mm
 - Boční dvířka (Š x V): 515 x 550 mm



Úložný box Vario Comfort

Technika & detaily

S volitelným příslušenstvím, např. zásuvky, vložné police či plastové stohovatelné boxy v různých velikostech, můžete úložný box Vario zcela uzpůsobit svým požadavkům. Ve spojení s rychloupínací montážní sadou (objednací č. 4965 902 999) je zabezpečen před krádeží a lze jej rychle namontovat na jakékoli vozidlo.

Maximálně 6 malých stohovatelných boxů* (objednací č. 4965 902 063) nebo 3 velké stohovatelné boxy* (objednací č. 4965 902 061) se vejdou mezi obě přihrádky – tím je Váš materiál vždy na správném místě. V boxu je pořádek a Vy tak máte přehled.

Vložná police (objednací č. 4965 902 060) představuje vhodnou odkládací plochu zabírající polovinu délky boxu, se dvěma vložnými policemi pokrývá celou plochu.

- Police dlouhá 2/3 délky boxu (objednací č. 4965 902 068) poskytuje prostor pro zásuvky.
- Police dlouhá 1/2 délky boxu (objednací č. 4965 902 069) nabízí prostor pro objemné zboží.
- 2 police délky 1/2 boxu (objednací č. 4965 902 069) tvoří průchodnou polici.

- Zásuvka výšky 90 mm (objednací č. 4965 902 066) max. 5 kusů na jednu stranu
- Zásuvka výšky 200 mm (objednací č. 4965 902 067) max. 2 kusy na jednu stranu

Můžete libovolně kombinovat různé velikosti zásuvek podle svých představ.

Lyžiny a patky pro vysokozdvizné vozíky, jeřábová oka, pevná a otočná kolečka rozšiřují použitelnost dle Vaší potřeby.

- Je možné bez problému přepravit také neskladné zboží a nářadí s dlouhými madly
- Přístupný z boku vozidla
- Box je vyroben z leštěného hliníkového drážkovaného plechu a přesvědčí svým ušlechtilým elegantním vzhledem
- Hliníková slitina je odolná vůči jakémukoli počasí
- U úložných boxů jsou těsnění vždy ve víku či ve dvířkách, ale nikdy na hraně boxu
- Bezstarostné naložení a vyložení bez poškození těsnění
- Tento úložný box lze montovat na všechna běžná valníková vozidla

*Pokud není namontována žádná police

Úložný box Vario Comfort

Volitelné příslušenství

Zásuvka 90 vysoká, s plnovýsuvy

Obj. číslo: 4965 902 072

- Nosnost zásuvky 55 kg (max. 5 kusů na stranu)
- Vnitřní rozměry (Š x H x V): 475 x 630 x 90 mm
- Hmotnost: 5,4 kg
- Objem: 25 l

Do úložného boxu Vario a úložného boxu 1850 se vejde 5 zásuvek na každou stranu.

Předpokladem jsou zásuvkové upevňovací plechy (objednací č. 4965 902 071)



Zásuvka 200 vysoká, s plnovýsuvy

Obj. číslo: 4965 902 073

- Nosnost zásuvky 55 kg (max. 2 kusy na stranu)
- Vnitřní rozměry (Š x H x V): 475 x 630 x 200 mm
- Hmotnost: 6,8 kg
- Objem: 57 l

Do úložného boxu Vario a úložného boxu 1850 se vejdu 2 zásuvky na každou stranu.

Předpokladem/podmínkou jsou zásuvkové upevňovací plechy (objednací č. 4965 902 071)



Úložný box Vario Comfort

Volitelné příslušenství

Zásuvkové upevňovací plechy pro úložný box Vario a úložný box 1850

Obj. číslo: 4965 902 071

- Sadu tvoří dva plechy
- Hmotnost: 1,8 kg
- Materiál: hliník

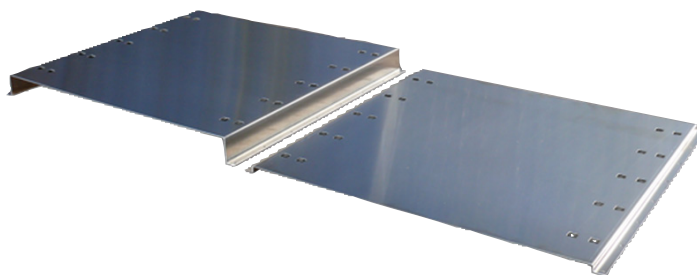

Jsou-li požadovány zásuvky, je nezbytná jedna sada na stranu. Chcete-li použít zásuvky na obou stranách valníkového boxu, potřebujete dvě sady, tzn. čtyři plechy.

Upevňovací plechy zásuvek vhodné pro:

- Úložný box 1850 (objednací č. 4965 902 031)
- Úložný box Vario BASIC (objednací č. 4965 902 032)
- Úložný box Vario Comfort (objednací č. 4965 902 032)

Počet a výšku zásuvek na obou stranách boxu lze libovolně zvolit.

Oba zásuvkové upevňovací plechy lze jednoduše a bezpečně přišroubovat do skříňky. Ke všem plechům obdržíte také potřebný montážní materiál (šrouby do plechu atd.).

Rychloupínací oko 400 daN

Obj. číslo: 4965 902 065

Volně umístitelná rychloupínací oka pro napínání popruhů pomáhají zabezpečit náklad. Lze je připevnit k osmi standardním upevňovacím lištám úložného boxu 1850 a úložného boxu Vario.

- 400 kg pevnost v tahu
- Hmotnost: 0,05 kg

Rychlé připevnění (rukou) během několika sekund.

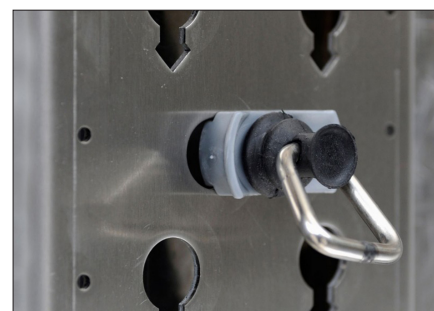

Úložný box Vario Comfort

Volitelné příslušenství

Regál poloviční délky pro úložný box Vario a úložný box 1850

Obj. číslo: 4965 902 069

- Rozměry: D x Š x V: 840 x 575 x 50 mm
- Váha: 3,6 kg
- Zahrnuje upevňovací materiál

Police má poloviční délku boxu a lze ji namontovat v libovolné výšce (perforovaný plech)
Do úložného boxu Vario se vejdou až dvě police na délku boxu.

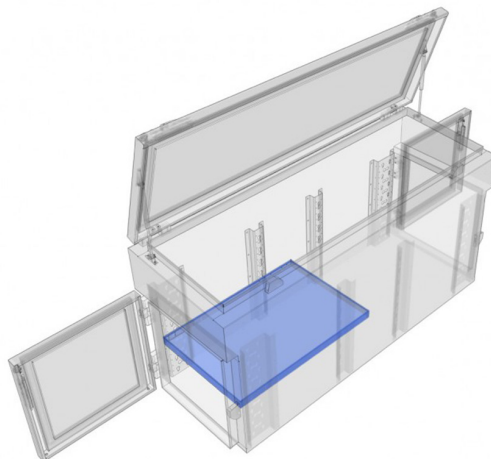

Úložný box Vario a úložný box 1850 police dvoutřetinové délky boxu

Obj. číslo: 4965 902 068

- Rozměry (D x Š x V): 1065 x 575 x 50 mm
- Hmotnost: 4,2 kg
- Zahrnuje upevňovací materiál
- Police sahá od zásuvek až ke dvířkům
- Možnost instalace v libovolné výšce (mřížka s otvory)
- Lze objednat také v kombinaci se zásuvkami na obou stranách jako 1/3 police



Úložný box Vario vložná horní deska, poloviční šířka

Obj. číslo: 4965 902 060

- Přední a zadní vana je nezbytná
- Hmotnost: 2,4 kg
- Velikost (D x Š x V): 920 x 400 x 25 mm
- Vložná deska o poloviční velikosti úložného boxu Vario
- Do úložného boxu Vario Comfort lze vložit dva kusy na délku boxu
- Lze kombinovat se stohovatelnými boxy

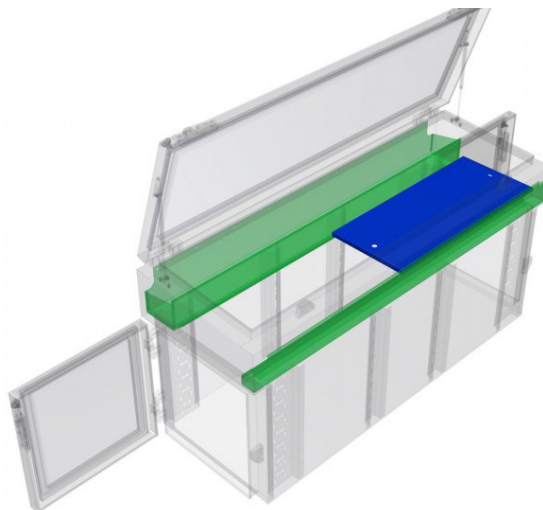

Úložný box Vario Comfort

Volitelné příslušenství

Plastový box stohovatelný malý

Obj. číslo: 4965 902 063

- Rozměry: (D x Š x V): 400 x 300 x 170 mm
- Barva: šedá
- Se stabilním voštinovým dnem
- Hmotnost: 1 kg
- Objem: 20 l

Do úložného boxu lze vložit až 6 kusů.
Lze kombinovat s velkým stohovatelným boxem a víkem.

(Přední a zadní vana je nezbytná)



Plastový box stohovatelný velký

Obj. číslo: 4965 902 061

- Barva: šedá
- Do úložného boxu Vario Comfort lze vložit až 3 kusy
- Lze kombinovat s malým stohovatelným boxem a víkem
- Velikost: (D x Š x V): 600 x 400 x 170 mm
- Hmotnost: 2,14 kg
- Objem: 30 l



Víko pro plastový stohovatelný box velký

Obj. číslo: 4965 902 062

- 1x hliníková deska 1 m



Valníkový box G

Obj. číslo: 4965 901 197

Valníkový box o objemu 540 l a velikosti 1800 x 510 x 700 mm.

Jeho výklopné dveře zaručují snadné nakládání a vykládání. Tento box je tedy ideálním prostorem pro uložení zavazadel a vybavení na valníku vozidla.

Stabilní, spolehlivý, těsný!

Opravdový profesionální box!

Standardní příslušenství valníkového boxu G:

- Dva zvláště zabezpečené panty a pákové uzávěry proti vloupání
- Dva cylindrické zámky otevíratelné jedním klíčem s krytem proti prachu
- Kazetové víko odolné vůči zkroucení
- Víko je podepřeno kvalitními plynovými vzpěrami
- Dvě bez problému sklopná madla pro manipulaci s boxem
- Zcela odolný vůči prachu a vodě podle IP67 a IP68
- Vhodný k vysokotlakovému čištění páry podle IP69k
- Ventil k vyrovnání tlaku v uzavřeném boxu (brání přetlaku a podtlaku)
- Pevnost a stabilita získána prolisy v boxu
- Celosvařovaný korpus boxu
- Ušlechtilý vzhled – vyroben z leštěného hliníkového drážkovaného plechu

Standardně dodávané příslušenství:

- 1x police (ve střední části boxu)
(police je nastavitelná ve třech výškách po 52 mm)
- 4x vložná deska (ve spodní části boxu)
- 5x plastový stohovatelný box šedé barvy,
rozměry (D x Š x V): 400 x 300 x 170 mm

Rovněž je možné dostat tyto boxy na zvláštní objednávku v atypických rozměrech.

Rozměry:

- Velikost (D x Š x V): 1800 x 510 x 700 mm
- Objem: 540 l
- Hmotnost: 35,5 kg
- Síla materiálu: 1,5 mm (tloušťka plechu bez drážek)
- Celková tloušťka materiálu: 2 mm (včetně drážek)
- Světlost otvoru (vnitřní rozměr D x Š): 1685 x 495 mm

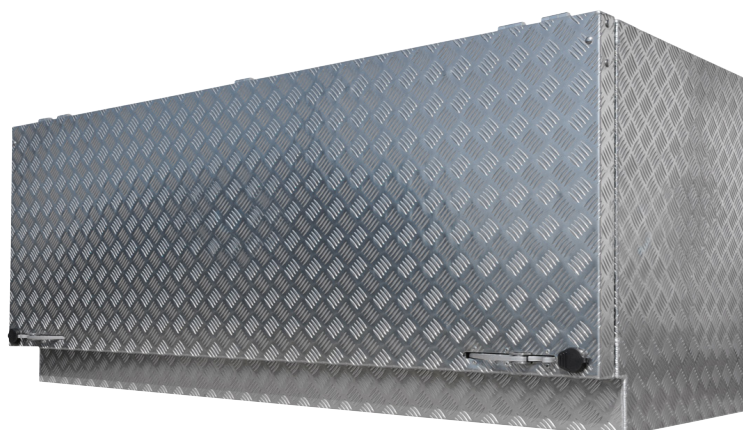
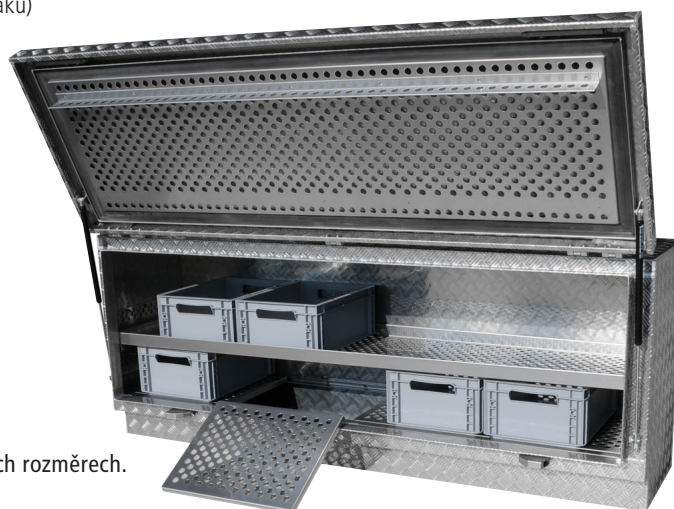

Valníkový box G

Technika & detaily

Vybavení:

- Kazetové víko odolné vůči zkroucení s integrovaným kvalitním těsněním
- Patentovaný těsnicí systém – zcela odolný vůči prachu a vodě podle IP67 a IP68
- Vhodný k vysokotlakovému čištění páry podle IP69k
- Ventil k vyrovnání tlaku v uzavřeném boxu (brání přetlaku a podtlaku)
- Dva zvláště zabezpečené pákové uzávěry proti vloupání
- Dva cylindrické zámky otevíratelné jedním klíčem s krytem proti prachu
- Kazetové víko odolné vůči zkroucení
- Víko je podepřeno kvalitními plynovými vzpěrami
- Plynové vzpěry jsou při zavírání víka bezpečně uloženy mezi víkem a drážkou

Vlastnosti:

- Lehká hliníková konstrukce
- Stabilitu zajišťují:
 - Patentované kazetové víko
 - Integrované stabilizační drážky
 - Celosvařovaný korpus
- Box z leštěného hliníkového drážkovaného plechu přesvědčí svým ušlechtilým elegantním vzhledem
- Hliníková slitina je odolná vůči jakémukoli počasí
- U úložných boxů jsou těsnění vždy ve víku či ve dvířkách, ale nikdy na hraně boxu
- To znamená bezstarostné naložení a vyložení bez poškození těsnění

Valníkový box GT

Obj. číslo: 4965 901 196

Valníkový box o objemu 765 l a velikosti 1800 x 660 x 700 mm.

Jeho výklopná dvířka zaručují snadné nakládání a vykládání. Tento box je tedy ideálním prostorem pro uložení zavazadel a vybavení na valníku vozidla.

Stabilní, spolehlivý, těsný!

Opravdový profesionální box!

Standardní příslušenství valníkového boxu GT:

- Dva zvláště zabezpečené panty a pákové uzávěry proti vloupání
- Dva cylindrické zámky otevíratelné jedním klíčem s krytem proti prachu
- Kazetové víko odolné vůči zkroucení
- Víko je podepřeno kvalitními plynovými vzpěrami
- Zcela odolný vůči prachu a vodě podle IP67 a IP68
- Vhodný k vysokotlakovému čištění páry podle IP69k
- Ventil k vyrovnání tlaku v uzavřeném boxu (bráníci přetlaku a podtlaku)
- Pevnost a stabilita získána prolisy v boxu
- Celosvařovaný korpus boxu
- Ušlechtilý vzhled – vyroben z leštěného hliníkového drážkovaného plechu

Standardně dodávané příslušenství:

- 1x police (ve střední části boxu)
(police je nastavitelná ve třech výškách po 52 mm)
- 4x vložná deska (ve spodní části boxu)
- 5x plastový stohovatelný box šedé barvy, rozměry (D x Š x V):
400 x 600 x 170 mm

Rovněž je možné dostat tyto boxy na zvláštní objednávání v atypických rozměrech.

Rozměry:

- Velikost (D x Š x V): 1800 x 660 x 700 mm
- Objem: 765 l
- Hmotnost: 39,1 kg
- Síla materiálu: 1,5 mm (tloušťka plechu bez drážek)
- Celková tloušťka materiálu: 2 mm (včetně drážek)
- Světlost otvoru (vnitřní rozměr D x Š): 1685 x 495 mm

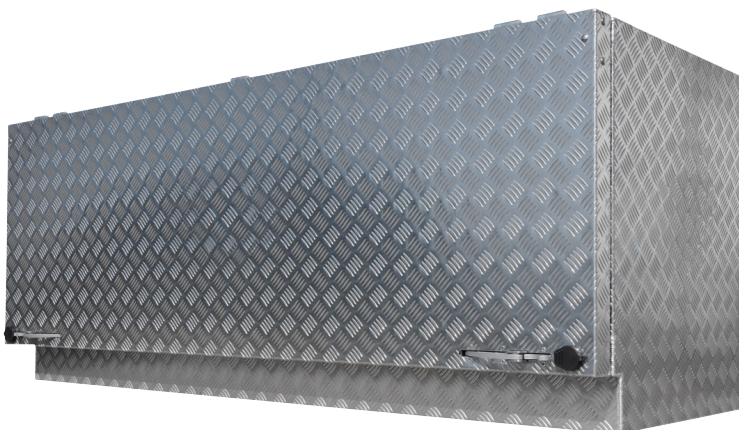
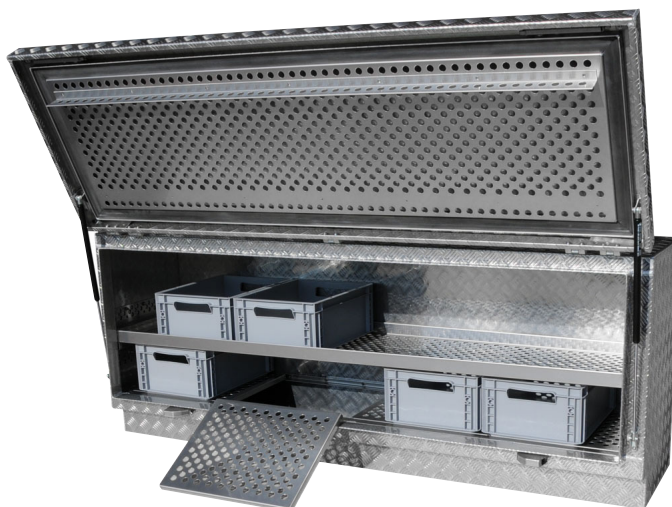

Valníkový box GT

Technika & detaily

Vybavení:

- Kazetové víko odolné vůči zkroucení s integrovaným kvalitním těsněním
- Patentovaný těsnicí systém – zcela odolný vůči prachu a vodě podle IP67 a IP68
- Vhodný k vysokotlakovému čištění páry podle IP69k
- Ventil k vyrovnání tlaku v uzavřeném boxu (brání přetlaku a podtlaku)
- Dva zvláště zabezpečené pákové uzávěry proti vloupání
- Dva cylindrické zámky otevíratelné jedním klíčem s krytem proti prachu
- Dvě vysoce kvalitní plynové vzpěry otevírají víko směrem nahoru
- Plynové vzpěry jsou při zavírání víka bezpečně uloženy mezi víkem a drážkou

Vlastnosti:

- Lehká hliníková konstrukce
- Stabilitu zajišťují:
 - Patentované kazetové víko
 - Integrované stabilizační drážky
 - Celosvařovaný korpus
- Box z leštěného hliníkového drážkovaného plechu přesvědčí svým ušlechtilým a elegantním vzhledem
- Hliníková slitina je odolná vůči jakémukoli počasí
- U úložných boxů jsou těsnění vždy ve víku či ve dvířkách, ale nikdy na hraně boxu
- To znamená bezstarostné naložení a vyložení bez poškození těsnění

Podvalníkový box U1

Obj. číslo: 4965 901 195

Podvalníkový box U1 o objemu 61 l a velikosti 600 x 300 x 400 mm. Nářadí nebo příslušenství tak může být uloženo v suchu a bezpečí. Nezabírá ložnou plochu valníku

Standardní příslušenství podvalníkového boxu U1:

- Zvláště zabezpečený pákový uzávěr proti vloupání a cylindrický zámek
- Kazetové víko odolné vůči zkroucení, které se otevírá směrem dolů
- Zcela odolný vůči prachu a vodě podle IP67 a IP68
- Vhodný k vysokotlakovému čištění páry podle IP69k
- Celosvařovaný korpus
- Ušlechtilý vzhled – vyroben z leštěného hliníkového drážkovaného plechu

Rovněž je možné dostat tyto boxy na zvláštní objednání v atypických rozměrech.

Rozměry:

- Velikost (Š x V x H): 600 x 300 x 400 mm
- Celkový vnější rozměr včetně pantů a zámků (Š x V x H): 600 x 320 x 425 mm
- Objem: 61 l
- Hmotnost: 11 kg
- Síla materiálu: 2,5 mm (tloušťka plechu bez drážek)
- Celková síla materiálu: 4 mm (včetně drážek)
- Světlost otvoru (vnitřní rozměr Š x V): 500 x 190 mm



Podvalníkový box U1

Technika & detaily

Vybavení:

- Kazetové víko s kvalitním těsněním
- Pákový uzávěr s integrovaným cylindrickým zámkem ve víku – navíc je možné rozšířit vybavení o bezpečnostní zámek (není součástí dodávky)
- Patentovaný těsnicí systém – zcela odolný vůči prachu a vodě podle IP67 a IP68
- Odolný vysokotlakému parnímu čištění

Vlastnosti:

- Je vyroben z leštěného hliníkového drážkovaného plechu a přesvědčí svým ušlechtilým elegantním vzhledem
- Hliníková slitina je odolná vůči jakémukoli počasí
- Stabilitu zajišťují integrované stabilizační drážky a patentované kazetové víko
- U úložných boxů jsou těsnění vždy ve víku či ve dvířkách, ale nikdy na hraně boxu
- Bezstarostné naložení a vyložení bez poškození těsnění

Podvalníkový box U2

Obj. číslo: 4965 901 194

Box U2 o objemu 123 l a velikosti 650 x 500 x 470 mm. Nářadí nebo příslušenství tak může být na palubě uloženo v suchu a bezpečí.

Standardní příslušenství podvalníkového boxu U2:

- Dva zvláště zabezpečené pákové uzávěry proti vloupání
- Dva cylindrické zámky otevíratelné jedním klíčem s krytem proti prachu
- Kazetové víko odolné vůči zkroucení, které se otevírá směrem dolů
- Dva držáky víka (úhel rozevření víka: 90°)
- Zcela odolný vůči prachu a vodě podle IP67 a IP68
- Vhodný k vysokotlakovému čištění páry podle IP69k
- Ventil k vyrovnání tlaku v uzavřeném boxu (bráníci přetlaku a podtlaku)
- Celosvařovaný korpus boxu
- Ušlechtilý vzhled – vyroben z leštěného hliníkového drážkovaného plechu
- Pevnost a stabilita získána prolisy v boxu

Rovněž je možné dostat tyto boxy na zvláštní objednání v atypických rozměrech.

Rozměry:

- Velikost (Š x V x H): 650 x 500 x 470 mm
- Celkový vnější rozměr včetně pantů a zámků (Š x V x H): 650 x 520 x 495 mm
- Objem: 123 l
- Hmotnost: 17 kg
- Síla materiálu: 2,5 mm (tloušťka plechu bez drážek)
- Celková síla materiálu: 4 mm (včetně drážek)
- Světlost otvoru (vnitřní rozměr Š x V): 530 x 390 mm



Podvalníkový box U2

Technika & detaily

Vybavení:

- Pákové uzávěry s integrovaným zámkem ve víku – navíc je možné rozšířit vybavení o bezpečnostní zámek (není součástí dodávky)
- Dva držáky víka (úhel rozevření víka: 90°)
- Dva stabilní panty
- Patentovaný těsnicí systém – zcela odolný vůči prachu a vodě podle IP67 a IP68
- Stabilitu zajišťují integrované stabilizační drážky a patentované kazetové víko s kvalitním okrajovým těsněním

Vlastnosti:

- Vyroben z leštěného hliníkového drážkovaného plechu – přesvědčí svým ušlechtilým a elegantním vzhledem
- Hliníková slitina je odolná vůči jakémukoli počasí
- U úložných boxů jsou těsnění vždy ve víku či ve dvířkách, ale nikdy na hraně boxu
- Bezstarostné naložení a vyložení bez poškození těsnění

Podvalníkový box U3

Obj. číslo: 4965 901 193

Box U3 o objemu 174 l a velikosti 600 x 580 x 560 mm. Nářadí nebo příslušenství tak může být na palubě uloženo v suchu a bezpečí.

Standardní příslušenství podvalníkového boxu U3:

- Dva zvláště zabezpečené pákové uzávěry proti vloupání
- Dva cylindrické zámky otevíratelné jedním klíčem s krytem proti prachu
- Kazetové víko odolné vůči zkroucení, které se otevírá směrem dolů
- Dva držáky víka (úhel rozevření víka: 90°)
- Zcela odolný vůči prachu a vodě podle IP67 a IP68
- Vhodný k vysokotlakovému čištění páry podle IP69k
- Ventil k vyrovnání tlaku v uzavřeném boxu (brání přetlaku a podtlaku)
- Celosvařovaný korpus boxu
- Ušlechtilý vzhled – vyroben z leštěného hliníkového drážkovaného plechu
- Pevnost a stabilita získána prolisy v boxu

Rovněž je možné dostat tyto boxy na zvláštní objednání v atypických rozměrech.

Rozměry:

- Velikost (Š x V x H): 600 x 580 x 560 mm
- Celkový vnější rozměr včetně pantů a zámků (Š x V x H): 600 x 600 x 585 mm
- Objem: 174 l
- Hmotnost: 20 kg
- Síla materiálu: 2,5 mm (tloušťka plechu bez drážek)
- Celková síla materiálu: 4 mm (včetně drážek)
- Světlost otvoru (vnitřní rozměr Š x V): 480 x 470 mm



Podvalníkový box U3

Technika & detaily

Vybavení:

- Pákové uzávěry s integrovaným zámkem ve víku – navíc je možné rozšířit vybavení o bezpečnostní zámek (není součástí dodávky)
- Dva držáky víka (úhel otevření víka: 90°)
- Dva stabilní panty
- Patentovaný těsnicí systém – zcela odolný vůči prachu a vodě podle IP67 a IP68
- Stabilitu zajišťují integrované stabilizační drážky a patentované kazetové víko s kvalitním okrajovým těsněním

Vlastnosti:

- Vyroben z leštěného hliníkového drážkovaného plechu – přesvědčí svým ušlechtilým a elegantním vzhledem
- Hliníková slitina je odolná vůči jakémukoli počasí
- U úložných boxů jsou těsnění vždy ve víku či ve dvířkách, ale nikdy na hraně boxu
- Bezstarostné naložení a vyložení bez poškození těsnění

Podvalníkový box U4

Obj. číslo: 4965 901 192

Box U4 o objemu 176 l a velikosti 850 x 500 x 470 mm.

Nářadí nebo příslušenství tak může být na palubě uloženo v suchu a bezpečí.

Standardní příslušenství podvalníkového boxu U4:

- Dva zvláště zabezpečené pákové uzávěry proti vloupání
- Dva cylindrické zámky otevíratelné jedním klíčem s krytem proti prachu
- Kazetové víko odolné vůči zkroucení, které se otevírá směrem dolů
- Dva držáky víka (úhel rozevření víka: 90°)
- Zcela odolný vůči prachu a vodě podle IP67 a IP68
- Vhodný k vysokotlakovému čištění páry podle IP69k
- Ventil k vyrovnání tlaku v uzavřeném boxu (brání přetlaku a podtlaku)
- Celosvařovaný korpus boxu
- Ušlechtilý vzhled – vyroben z leštěného hliníkového drážkovaného plechu
- Pevnost a stabilita získána prolisy v boxu

Rovněž je možné dostat tyto boxy na zvláštní objednání v atypických rozměrech.

Rozměry:

- Velikost (Š x V x H): 850 x 500 x 470 mm
- Celkový vnější rozměr včetně pantů a zámků (Š x V x H): 850 x 520 x 495 mm
- Objem: 176 l
- Hmotnost: 21 kg
- Síla materiálu: 2,5 mm (tloušťka plechu bez drážek)
- Celková síla materiálu: 4 mm (včetně drážek)
- Světlost otvoru (vnitřní rozměr Š x V): 730 x 390 mm



Podvalníkový box U4

Technika & detaily

Vybavení:

- Pákové uzávěry s integrovaným zámkem ve víku – navíc je možné rozšířit vybavení o bezpečnostní zámek (není součástí dodávky)
- Dva držáky víka (úhel rozevření víka: 90°)
- Dva stabilní panty
- Patentovaný těsnicí systém – zcela odolný vůči prachu a vodě podle IP67 a IP68
- Stabilitu zajišťují integrované stabilizační drážky a patentované kazetové víko s kvalitním okrajovým těsněním

Vlastnosti:

- Vyroben z leštěného hliníkového drážkovaného plechu – přesvědčí svým ušlechtilým a elegantním vzhledem
- Hliníková slitina je odolná vůči jakémukoli počasí
- U úložných boxů jsou těsnění vždy ve víku či ve dvířkách, ale nikdy na hraně boxu
- Bezstarostné naložení a vyložení bez poškození těsnění

Podvalníkový box U5

Obj. číslo: 4965 901 191

Box U5 o objemu 218 l a velikosti 1050 x 500 x 470 mm.
Nářadí nebo příslušenství tak může být na palubě uloženo v suchu a bezpečí.

Standardní příslušenství podvalníkového boxu U5:

- Dva zvláště zabezpečené pákové uzávěry proti vloupání
- Dva cylindrické zámky otevíratelné jedním klíčem s krytem proti prachu
- Kazetové víko odolné vůči zkroucení, které se otevírá směrem dolů
- Dva držáky víka (úhel rozevření víka: 90°)
- Zcela odolný vůči prachu a vodě podle IP67 a IP68
- Vhodný k vysokotlakovému čištění páry podle IP69k
- Ventil k vyrovnání tlaku v uzavřeném boxu (bráníci přetlaku a podtlaku)
- Celosvařovaný korpus boxu
- Ušlechtilý vzhled – vyroben z leštěného hliníkového drážkovaného plechu
- Pevnost a stabilita získána prolisy v boxu

Rovněž je možné dostat tyto boxy na zvláštní objednání v atypických rozměrech.

Rozměry:

- Velikost (Š x V x H): 1050 x 500 x 470 mm
- Celkový vnější rozměr včetně pantů a zámků (Š x V x H): 1050 x 520 x 495 mm
- Objem: 218 l
- Hmotnost: 25 kg
- Síla materiálu: 2,5 mm (tloušťka plechu bez drážek)
- Celková síla materiálu: 4 mm (včetně drážek)
- Světlost otvoru (vnitřní rozměr Š x V): 930 x 390 mm



Podvalníkový box U5

Technika & detaily

Vybavení:

- Pákové uzávěry s integrovaným zámkem ve víku – navíc je možné rozšířit vybavení o bezpečnostní zámek (není součástí dodávky)
- Dva držáky víka (úhel rozevření víka: 90°)
- Dva stabilní panty
- Patentovaný těsnicí systém – zcela odolný vůči prachu a vodě podle IP67 a IP68
- Stabilitu zajišťují integrované stabilizační drážky a patentované kazetové víko s kvalitním okrajovým těsněním

Vlastnosti:

- Vyroben z leštěného hliníkového drážkovaného plechu – přesvědčí svým ušlechtilým a elegantním vzhledem
- Hliníková slitina je odolná vůči jakémukoli počasí
- U úložných boxů jsou těsnění vždy ve víku či ve dvířkách, ale nikdy na hraně boxu
- Bezstarostné naložení a vyložení bez poškození těsnění

Podvalníkový box U6

Obj. číslo: 4965 901 190

Podvalníkový box U6 o objemu 218 l a velikosti 1200 x 500 x 550 mm.
Nářadí nebo příslušenství tak může být na palubě uloženo v suchu a bezpečí.

Standardní příslušenství podlahového boxu U6::

- Dva zvláště zabezpečené pákové uzávěry proti vloupání
- Dva cylindrické zámky otevíratelné jedním klíčem s krytem proti prachu
- Kazetové víko odolné vůči zkroucení, které se otevírá směrem dolů
- Dva držáky víka (úhel rozevření víka: 90°)
- Zcela odolný vůči prachu a vodě podle IP67 a IP68
- Vhodný k vysokotlakovému čištění páry podle IP69k
- Ventil k vyrovnání tlaku v uzavřeném boxu (brání přetlaku a podtlaku)
- Celosvařovaný korpus boxu
- Ušlechtilý vzhled – vyroben z leštěného hliníkového drážkovaného plechu
- Pevnost a stabilita získána prolisy v boxu

Rovněž je možné dostat tyto boxy na zvláštní objednání v atypických rozměrech. .

Rozměry:

- Velikost (Š x V x H): 1200 x 500 x 550 mm
- Celkový vnější rozměr včetně pantů a zámků (Š x V x H): 1200 x 520 x 575 mm
- Objem: 297 l
- Hmotnost: 30 kg
- Síla materiálu: 2,5 mm (tloušťka plechu bez drážek)
- Celková síla materiálu: 4 mm (včetně drážek)
- Světlost otvoru (vnitřní rozměr Š x V): 1080 x 390 mm



Podvalníkový box U6

Technika & detaily

Vybavení:

- Pákové uzávěry s integrovaným zámkem ve víku – navíc je možné rozšířit vybavení o bezpečnostní zámek (není součástí dodávky)
- Dva držáky víka (úhel rozevření víka: 90°)
- Dva stabilní panty
- Patentovaný těsnicí systém – zcela odolný vůči prachu a vodě podle IP67 a IP68
- Stabilitu zajišťují integrované stabilizační drážky a patentované kazetové víko s kvalitním okrajovým těsněním

Vlastnosti:

- Vyroben z leštěného hliníkového drážkovaného plechu – přesvědčí svým ušlechtilým a elegantním vzhledem
- Hliníková slitina je odolná vůči jakémukoli počasí
- U úložných boxů jsou těsnění vždy ve víku či ve dvířkách, ale nikdy na hraně boxu
- Bezstarostné naložení a vyložení bez poškození těsnění

Podvalníkový box U7

Obj. číslo: 4965 901 189

Box U7 o objemu 128 l a velikosti 1000 x 330 x 450 mm.
Nářadí nebo příslušenství tak může být na palubě uloženo v suchu a bezpečí.

Tento box je vhodný zejména pro vozidla Sprinter a Crafter.

Standardní příslušenství podvalníkového boxu U7:

- Dva zvláště zabezpečené pákové uzávěry proti vloupání
- Dva cylindrické zámky otevíratelné jedním klíčem s krytem proti prachu
- Kazetové víko odolné vůči zkroucení, které se otevírá směrem dolů
- Dva držáky víka (úhel rozevření víka: 90°)
- Zcela odolný vůči prachu a vodě podle IP67 a IP68
- Vhodný k vysokotlakovému čištění páry podle IP69k
- Ventil k vyrovnání tlaku v uzavřeném boxu (bráníci přetlaku a podtlaku)
- Celosvařovaný korpus boxu
- Ušlechtilý vzhled – vyroben z leštěného hliníkového drážkovaného plechu
- Pevnost a stabilita získána prolisy v boxu

Rovněž je možné dostat tyto boxy na zvláštní objednávání v atypických rozměrech.

Rozměry:

- Velikost (Š x V x H): 1000 x 330 x 450 mm
- Celkový vnější rozměr včetně pantů a zámků (Š x V x H): 1000 x 350 x 475 mm
- Objem: 128 l
- Hmotnost: 19,5 kg
- Síla materiálu: 2,5 mm (tloušťka plechu bez drážek)
- Celková síla materiálu: 4 mm (včetně drážek)
- Světlost otvoru (vnitřní rozměr Š x V): 880 x 240 mm

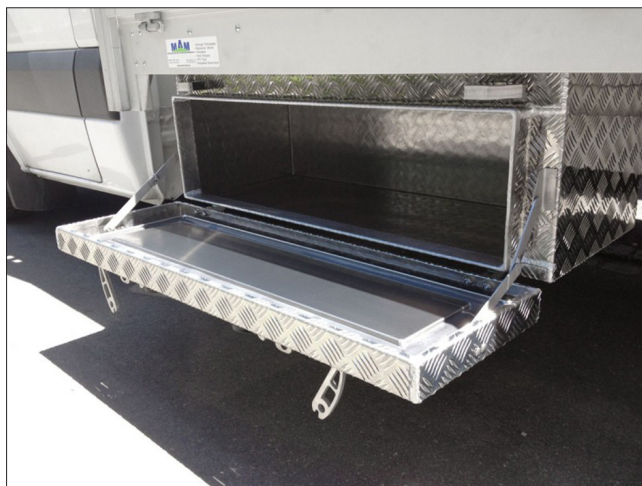

Podvalníkový box U7

Technika & detaily

- Kazetové víko s integrovaným těsněním
- Dva pákové uzávěry s integrovaným zámkem ve víku – navíc je možné rozšířit vybavení o bezpečnostní zámek (není součástí dodávky)
- Dva držáky víka
- Dva panty
- Těsnění víka
- Patentovaný těsnicí systém – zcela odolný vůči prachu a vodě
- Stabilitu zajišťují integrované stabilizační drážky a patentované kazetové víko s kvalitním okrajovým těsněním
- Zvýšená odolnost proti vloupání díky stabilní konstrukci

- Přístupný z boku vozidla
- Dobrý výhled skrze zadní sklo vozidla
- Box je vyroben z leštěného hliníkového drážkovaného plechu a přesvědčí svým ušlechtilým elegantním vzhledem
- Hliníková slitina je odolná vůči jakémukoli počasí

- U úložných boxů jsou těsnění vždy ve víku či ve dvířkách, ale nikdy na hraně boxu
- Bezstarostné naložení a vyložení bez poškození těsnění

VW T5 Eka podvalníkový box krátký rozvor kol (3000 mm), směr jízdy vpravo

Obj. číslo: 4965 901 187

- Dva držáky víka
- Dva panty
- Dva pákové uzávěry a těsnění víka (jsou zahrnuty v ceně)
- Celkové rozměry (Š x V x H): 1000 x 470 x 355 mm
- Světlost otvoru (vnitřní rozměr Š x V) = 880 x 340 mm
- Objem: 110 l
- Váha: 22 kg

Možno montovat vpravo i vlevo na bok vozidla.



VW T5 Eka podvalníkový box dlouhý rozvor kol (3400 mm), směr jízdy vpravo

Obj. číslo: 4965 901 186

- Celkové rozměry (Š x V x H): 1400 x 470 x 355 mm
- Světlost otvoru (vnitřní rozměr Š x V) = 1280 x 340 mm
- Objem: 162 l
- Váha: 30 kg

Možno montovat vpravo i vlevo na bok vozidla.



VW T5 DoKa podvalníkový box dlouhý rozvor kol (3400 mm), směr jízdy vpravo

Obj. číslo: 4965 901 188

- Celkové rozměry (Š x V x H): 630 x 470 x 355 mm
- Světlost otvoru (vnitřní rozměr Š x V) = 510 x 340 mm
- Objem: 63 l
- Váha: 15 kg

K dispozici také pro směr jízdy vlevo.

Rovněž je možné dostat tyto boxy na zvláštní objednání v atypických rozměrech.



VW T5 Podvalníkový box

Volitelné příslušenství

Upevňovací sada VW T5

Obj. číslo: 4965 902 279

- Hmotnost: 3,2 kg



Nautilus číselný zámek, odolný vůči povětrnostním vlivům

Obj. číslo: 4965 902 995

Pro všechny, kteří neradi manipulují s klíči.

- Masivní číselný zámek
- Zámek vhodný do každého počasí s nastavitelným kódem
- Nerezový
- Síla třmenu: 8 mm
- Lze použít pro všechny úložné boxy
- Hmotnost: 0,2 kg

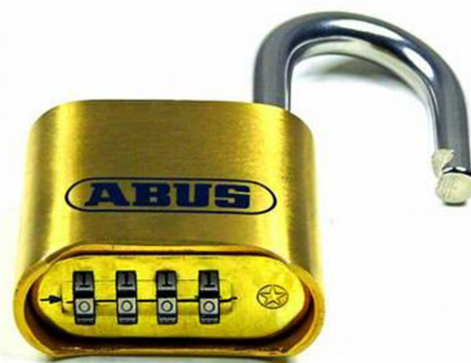

Bezpečnostní zámky – sady po 2, 4, 6, 8 se stejným klíčem

Pro všechny, kteří chtějí přeměnit již bezpečný úložný box na trezor.

Vylomení, vypáčení, přestřížení zámku není možné – tvrzený materiál je zcela skrytý.

Obj. číslo:	Sada
4965 902 018	2 kusy
4965 902 017	4 kusy
4965 902 016	6 kusy
4965 902 015	8 kusy



Pickup Box Model Mitsubishi

Obj. číslo: 4965 901 177

- Dva pákové uzávěry pro visací zámek
- Dvě plynové vzpěry
- Cylindrické zámky včetně nasazených protiprachových krytů
- Úhel rozevření víka: 76°
- Dva panty

Informace:

Tento box lze použít pouze pro vozidla bez ochranného rámu. Výroba vhodných Pickup boxů s bezpečnostními rámy na vyžádání. Stačí nám napsat e-mail.

Rozměry:

- Velikost (D x Š x V): 1340 x 600 x 550 mm
- Celková výška včetně zámků: 575 mm
- Objem: 358 l
- Hmotnost: 35 kg
- Světlost otvoru (vnitřní D x Š): 1220 x 450 mm

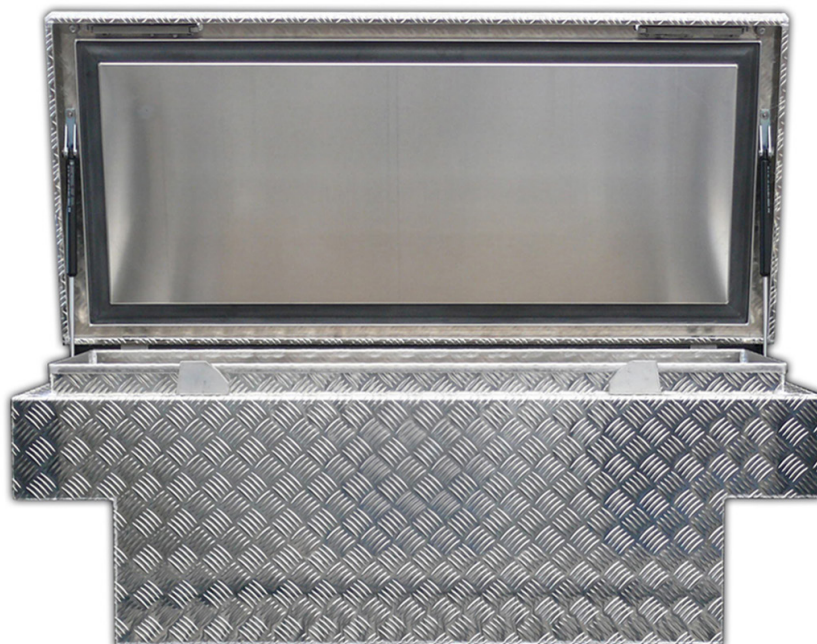

Pickup–Box Nissan Navara

Obj. číslo: 4965 901 184

Pickup box Nissan Navara o objemu 340 l a velikosti 1420 x 600 x 500 mm.

Tento box není vhodný pro vozidla s ochrannými rámy!

Výroba vhodných boxů s ochrannými rámy na přání.

Standardní příslušenství pickup boxu:

- Dva zvláště zabezpečené panty a pákové uzávěry proti vloupání
- Dva cylindrické zámky otevíratelné jedním klíčem s krytem proti prachu
- Kazetové víko odolné vůči zkroucení
- Víko je podepřeno kvalitními plynovými vzpěrami
- Zcela odolný vůči prachu a vodě podle IP67 a IP68
- Vhodný k vysokotlakovému čištění páry podle IP69k
- Ventil k vyrovnání tlaku v uzavřeném boxu (brání přetlaku a podtlaku)
- Pevnost a stabilita získána prolisy v boxu
- Celosvařovaný korpus boxu
- Ušlechtilý vzhled – vyroben z leštěného hliníkového drážkovaného plechu

Rovněž je možné dostat tyto boxy na zvláštní objednávku v atypických rozměrech.

Na přání je možné vytvořit individuální vybavení vnitřního prostoru (kobercové obložení, sítotiskové desky, příčky...).

Rozměry:

- Velikost (D x Š x V): 1420 x 600 x 500 mm
- Objem: 340 l
- Hmotnost: 34,5 kg
- Síla materiálu: 2,5 mm (tloušťka plechu bez drážek)
- Celková síla materiálu: 4 mm (včetně drážek)
- Světlost otvoru (vnitřní rozměr D x Š): 1300 x 450 mm

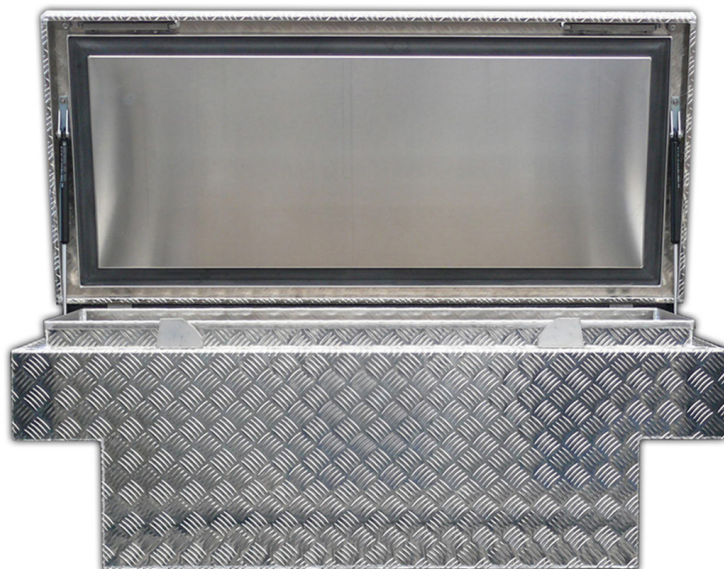

Pickup–Box Nissan Navara

Technika & detaily

Vybavení:

- Kazetové víko odolné vůči zkroucení s integrovaným kvalitním těsněním
- Patentovaný těsnicí systém – zcela odolný vůči prachu a vodě podle IP67 a 68
- Vhodný k vysokotlakovému čištění páry podle IP69k
- Dva zvláště zabezpečené panty a pákové uzávěry
- Dva cylindrické zámky otevíratelné jedním klíčem s krytem proti prachu
- Dvě bez problému sklopná madla pro manipulaci s boxem
- Díky dvěma kvalitním plynovým pružinám se víko samo od sebe nezavře
- Plynové pružiny jsou při zavírání víka bezpečně uloženy mezi víkem a drážkou

Vlastnosti:

- Lehká hliníková konstrukce
- Stabilitu zajišťují
 - Patentované kazetové víko
 - Integrované stabilizační drážky
 - Celosvařovaný korpus
- Box z leštěného hliníkového drážkovaného plechu přesvědčí svým ušlechtilým elegantním vzhledem
- Hliníková slitina je odolná vůči jakémukoli počasí
- U úložných boxů jsou těsnění vždy ve víku či ve dvířkách, ale nikdy na hraně boxu
- To znamená bezstarostné naložení a vyložení bez poškození těsnění

Pickup–Box Nissan Navara

Volitelné příslušenství

Upevňovací sada Nissan Navara

Obj. číslo: 4965 902 192

Pro upevnění valníkůvých boxů Nissan Navara doporučujeme 4 kusy

- Hmotnost: 0,2 kg

Skládá se z:

- Matice do upevňovací drážky NAVARA
- Nastavitelný šroub se šestihrannou hlavou
- Křídlová matice
- Trubková objímka
- Podložka
- Pružinová podložka



Nautilus číselný zámek, odolný vůči povětrnostním vlivům

Obj. číslo: 4965 902 995

Pro všechny, kteří neradi manipulují s klíči.

- Masivní číselný zámek
- Zámek vodný do každého počasí s nastavitelným kódem
- Nerezový
- Síla třmenu: 8 mm
- Lze použít pro všechny úložné boxy
- Hmotnost: 0,2 kg



Pickup–Box Nissan Navara

Volitelné příslušenství

Bezpečnostní zámky – sady po 2, 4, 6, 8 se stejným klíčem

Pro všechny, kteří chtějí přeměnit již bezpečný úložný box na trezor.
Vylomení, vypáčení, přestřížení zámku není možné - tvrzený materiál je zcela skrytý.



Pickup box Modell Toyota Hillux

Obj. číslo: 4965 901 183

- Dva pákové uzávěry pro visací zámek
- Dvě plynové vzpěry
- Cylindrické zámky včetně nasazených protiprachových krytů
- dva panty
- Úhel rozevření víka: 76°

Informace:

Tento box lze použít pouze pro vozidla bez ochranného rámu. Výroba vhodných Pickup boxů pro ochranné rámy na vyžádání. Stačí nám napsat e-mail.

Rovněž je možné dostat tyto boxy na zvláštní objednání v atypických rozměrech.

Rozměry:

- Velikost (D x Š x V): 1455 x 600 x 550 mm
- Celková výška včetně zámků: 525 mm
- Objem: 344 l
- Hmotnost: 35 kg
- Světlost otvoru (vnitřní rozměr D x Š): 1335 x 450 mm

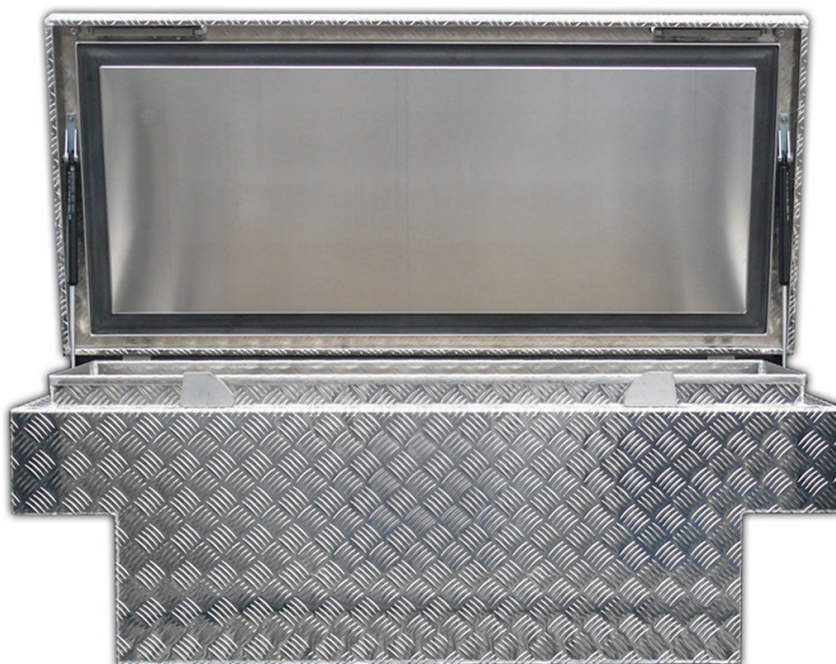

Box na tažné zařízení – kompletní systém

Obj. číslo: 4965 901 182

AHK box o objemu 354 l a velikosti 1000 x 650 x 600 mm

V této sadě se dodává s nosičem tažného zařízení ALUTRANS® Comfort XL pro vlastní montáž.

Namontovanou skříň lze snadno odklopit od zadních dveří, čímž je umožněn přístup do zavazadlového prostoru.

Box je zcela odolný vůči prachu a vodě. Chcete-li zvětšit úložný prostor v kufru, je ideálním pomocníkem.

Zvláštní pozornost si zaslouží vysoká odolnost hliníkového boxu proti vloupání ve srovnání s jinými krabicemi, zejména plastovými.

Standardní příslušenství boxu na tažné zařízení:

- Dva zvláště zabezpečené panty a pákové uzávěry proti vloupání
- Dva cylindrické zámky otevíratelné jedním klíčem s krytem proti prachu
- Prachové krytky chrání zámky před nečistotami a stříkající vodou
- Kazetové víko odolné vůči zkroucení
- Víko je podepřeno kvalitními plynovými vzpěrami
- Dvě obzvláště velká a stabilní sklopná madla
- Zcela odolný vůči prachu a vodě podle IP67 a IP68
- Vhodný k vysokotlakovému čištění páry podle IP69k
- Ventil k vyrovnání tlaku v uzavřeném boxu (bráníci přetlaku a podtlaku)

Rovněž je možné dostat tyto boxy na zvláštní objednání v atypických rozměrech.

Rozměry:

Box:

- Velikost (D x Š x V): 1000 x 650 x 600 mm
- Objem: 354 l
- Hmotnost: 24,4 kg
- Síla materiálu: 1,5 mm (tloušťka plechu bez drážek)
- Celková síla materiálu: 2 mm (včetně drážek)
- Světlost otvoru (vnitřní rozměr D x Š): 885 x 50

Nosič:

- Hmotnost: 12 kg
- Užitečná nosnost: až 75 kg (záleží na vozidle)
- Hloubka vyložení: 700 mm



Box na tažné zařízení – kompletní systém

Technika & detaily

Box:

- Lehká hliníková konstrukce
- Vysoká užitečná nosnost
- Kazetové víko odolné vůči zkroucení s integrovaným kvalitním těsněním
- Patentovaný těsnicí systém – zcela odolný vůči prachu a vodě podle IP67 a 68
- Vhodný k vysokotlakovému čištění páry podle IP69k
- Ventil k vyrovnání tlaku v uzavřeném boxu (brání přetlaku a podtlaku)
- Dva zvláště zabezpečené panty a pákové uzávěry proti vloupání
- Dva cylindrické zámky otevíratelné jedním klíčem s krytem proti prachu
- Prachové krytky chrání zámky před nečistotami a stříkající vodou
- Dvě obzvláště velká a stabilní sklopná madla
- Díky dvěma kvalitním plynovým vzpěrám se víko samo od sebe nezavře
- Zabudované stabilizační záhyby zajišťují vysokou pevnost při nízké hmotnosti
- Plynové pružiny jsou při zavírání víka bezpečně uloženy mezi víkem a drážkou
- Celosvařovaný korpus boxu
- Těsnění se nachází ve víku, nikoli na hraně boxu – to znamená bezstarostné naložení a vyložení bez poškození těsnění
- Ušlechtilý vzhled – vyroben z leštěného hliníkového drážkovaného plechu

Nosič:

- Snadná montáž na tažné zařízení pouze jedním pohybem páky
- Není potřeba žádné nářadí
- Pohyblivá zástrčka pro sedmipólové a třináctipólové připojení elektřiny je součástí dodávky
- Výklopný pro přístup do kufru
- Sklopení boxu umožňuje otevření zavazadlového prostoru u většiny vozidel
- Nosič boxu může zůstat namontovaný na tažném zařízení
- Zabezpečení proti krádeži skrze visací zámek
- Certifikát pro montáž na tažné zařízení

Box s roletovými dveřmi 1230

Obj. číslo: 4965 901 181

Box s roletovými dveřmi 1230 o objemu 746 l a velikosti 1230 x 975 x 785 mm.

Stabilní, spolehlivý, těsný!

Opravdový profesionální box!

Standardní příslušenství rolovacího boxu 1230:

- Dvojitá klika s tlačítkem a cylindrickým zámkem
- Čtyři systémové profily pro police s nastavitelnou výškou
- Celosvařovaný korpus boxu
- Vysoce kvalitní hliníková bezpečnostní roleta
- Stříbrně eloxovaný roletový závěs
- Integrované kloubové těsnění roletového segmentu
- Vodicí lišty rolet s integrovaným těsněním
- Koncové těsnění rolet
- Odolný vůči stříkající vodě
- Stabilní stavební konstrukce
- Ušlechtilý vzhled – vyroben z leštěného hliníkového drážkovaného plechu

Tento úložný box může být použit pro všechna běžná valníková vozidla.

V kombinaci s upevňovací sadou Universal (objednací č. 4965 902 999) je rychle a snadno smontovatelný (není součástí dodávky).

Rovněž je možné dostat tyto úložné boxy na zvláštní objednání v atypických rozměrech.

Rozměry:

- Velikost (Š x V x H): 1230 x 975 x 785 mm
- Objem: 746 l
- Hmotnost: 49,5 kg
- Síla materiálu: 2,5 mm (tloušťka plechu bez drážek)
- Celková síla materiálu: 4 mm (včetně drážek)
- Světlost otvoru (vnitřní rozměr D x V): 1070 x 740 mm



Box s roletovými dveřmi 1230

Volitelné příslušenství

Police pro box s roletovými dveřmi 1230

Obj. číslo: 4965 902 701

Police pro box s roletovými dveřmi 1230 má nastavitelnou výšku a velikost 1108 x 638 x 40 mm.

Standardní příslušenství police pro box s roletovými dveřmi 1230:

- Čtyři držáky polic, samosvorné
- Police police s nastavitelnou výškou
- Police z 1,5 mm silného hliníku
- Držák police z 3 mm silného hliníku
- Oboustranný tzn. jako vana nebo rovná plocha

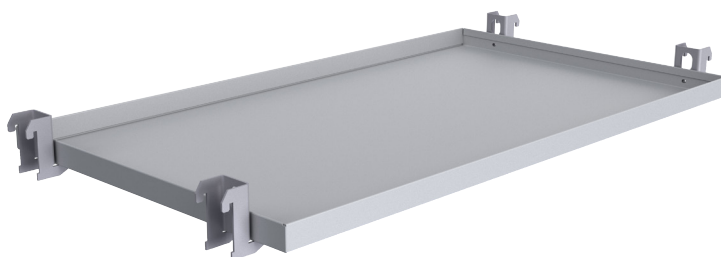

Zásuvkový kontejner

Obj. číslo: 4965 901 179

Zásuvkový kontejner o velikosti (Š x V x H): 587 x 537 x 670 mm.
(B x H x T) 587 x 537 x 670 mm.

Jednoduchá montáž zásuvek bez použití nářadí pro vložení do boxu s roletovými dveřmi.



Box s roletovými dveřmi 1230

Volitelné příslušenství

Možné rozdělení zásuvek v kontejneru

		Zásuvka výška 90 mm				
Zásuvka výška 200 mm	Kusů	0	1	2	3	4
	0		✓	✓	✓	✓
	1	✓	✓	✓		
	2	✓				
	3					
	4					

Jedna zásuvka s výškou 90 mm

Dvě zásuvky s výškou 90 mm

Tři zásuvky s výškou 90 mm

Čtyři zásuvky s výškou 90 mm

nebo

Jedna zásuvka s výškou 90 mm
+ jedna zásuvka s výškou 200 mm

nebo

Dvě zásuvky s výškou 90 mm
+ jedna zásuvka s výškou 200 mm

nebo

Dvě zásuvky s výškou 200 mm

Box s roletovými dveřmi 1230

Volitelné příslušenství

Zásuvka 90 vysoká s plnovýsuvy

Obj. číslo: 4965 902 072

- Nosnost zásuvky 55 kg (max. 5 kusů na stranu)
- Vnitřní rozměry (Š x H x V): 475 x 630 x 90 mm
- Hmotnost: 5,4 kg
- Objem: 25 l

Do úložného boxu Vario a 1850 se vejde 5 zásuvek na každou stranu.

Předpokladem jsou zásuvkové upevňovací plechy (objednací č. 4965 902 071)



Zásuvka 200 vysoká

Obj. číslo: 4965 902 073

- Nosnost zásuvky 55 kg (max. 2 kusy na stranu)
- Vnitřní rozměry (Š x H x V): 475 x 630 x 200 mm
- Hmotnost: 6,8 kg
- Objem: 57 l

Do úložného boxu Vario a 1850 se vejdou 2 zásuvky na každou stranu.

Předpokladem montáže jsou zásuvkové upevňovací plechy (objednací č. 4965 902 071)



Box s roletovými dveřmi 1900

Obj. číslo: 4965 901 178

Box s roletovými dveřmi 1900 o objemu 1343 l a velikosti 1900 x 975 x 885 mm.

Stabilní, spolehlivý, těsný!

Opravdový profesionální box!

Standardní příslušenství boxu s roletovými dveřmi boxu 1900:

- Dvojitá rukojeť s tlačítkem a cylindrickým zámkem
- 4 systémové profily pro výškově nastavitelné police
- Celosvařovaný korpus boxu
- Vysoce kvalitní hliníková bezpečnostní roleta
- Stříbrně eloxovaný roletový závěs
- Integrované kloubové těsnění roletového segmentu
- Vodicí lišty rolet s integrovaným těsněním
- Koncové těsnění rolet
- Odolný vůči stříkající vodě
- Stabilní konstrukce
- Ušlechtilý vzhled – vyroben z leštěného hliníkového drážkovaného plechu

Tento úložný box může být použit pro všechna běžná valníková vozidla.

V kombinaci s upevňovací sadou Universal (objednací č. 4965 902 999) je rychle a snadno smontovatelný (není součástí dodávky).

Rovněž je možné dostat tyto boxy na zvláštní objednávku v atypických rozměrech.

Rozměry:

- Velikost (Š x V x H): 1900 x 975 x 885 mm
- Objem: 1 343 l
- Hmotnost: 72 kg
- Síla materiálu: 2,5 mm (tloušťka plechu bez drážek)
- Celková síla materiálu: 4 mm (včetně drážek)
- Světlost otvoru (vnitřní rozměr D x V): 1740 x 740 mm



Box s roletovými dveřmi 1900

Volitelné příslušenství

Police pro box s roletovými dveřmi 1900

Obj. číslo: 4965 907 711

Police pro box s roletovými dveřmi 1900 má nastavitelnou výšku a velikost 1778 x 638 x 40 mm.

Standardní příslušenství police pro roletový box 1900:

- Čtyři držáky polic, samosvorné
- Police s nastavitelnou výškou
- Police z 1,5 mm silného hliníku
- Držák police z 3 mm silného hliníku
- Oboustranný, tj. lze jej použít jako vanu i jako rovnou plochu

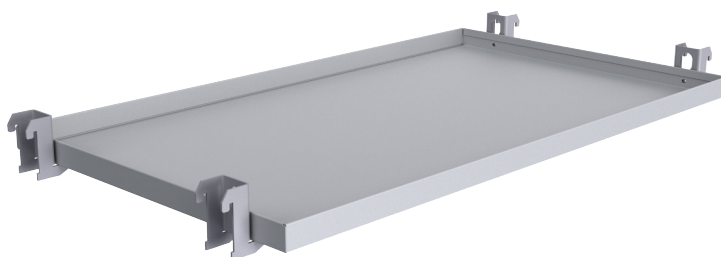

Zásuvkový kontejner

Obj. číslo: 4965 901 179

Zásuvkový kontejner o velikosti (Š x V x H): 587 x 537 x 670 mm.

Jednoduchá montáž zásuvek bez použití nářadí pro vložení do boxu s roletovými dveřmi.



Box s roletovými dveřmi 1900

Volitelné příslušenství

Možné rozdělení zásuvek v kontejneru

		Zásuvka výška 90 mm				
Zásuvka výška 200 mm	Kusů	0	1	2	3	4
	0		✓	✓	✓	✓
	1	✓	✓	✓		
	2	✓				
	3					
	4					

Jedna zásuvka s výškou 90 mm

Dvě zásuvky s výškou 90 mm

Tři zásuvky s výškou 90 mm

Čtyři zásuvky s výškou 90 mm

nebo

Jedna zásuvka s výškou 90 mm
+ jedna zásuvka s výškou 200 mm

nebo

Dvě zásuvky s výškou 90 mm
+ jedna zásuvka s výškou 200 mm

nebo

Dvě zásuvky s výškou 200 mm

Box s roletovými dveřmi

Volitelné příslušenství

Zásuvka 90 vysoká s plnovýsuvy

Obj. číslo: 4965 902 072

- Nosnost zásuvky 55 kg (max. 5 kusů na stranu)
- Vnitřní rozměry (Š x H x V): 475 x 630 x 90 mm
- Hmotnost: 5,4 kg
- Objem: 25 l

Do úložného boxu Vario a úložného boxu 1850 se vejde 5 zásuvek na každou stranu.

Předpokladem jsou zásuvkové upevňovací plechy (objednací č. 4965 902 071)



Zásuvka 200 vysoká s plnovýsuvy

Obj. číslo: 4965 902 073

- Nosnost zásuvky 55 kg (max. 2 kusy na stranu)
- Vnitřní rozměry (Š x H x V): 475 x 630 x 200 mm
- Hmotnost: 6,8 kg
- Objem: 57 l

Do úložného boxu Vario a úložného boxu 1850 se vejdu 2 zásuvky na každou stranu.

Předpokladem montáže jsou zásuvkové upevňovací plechy (objednací č. 4965 902 071)



Příslušenství obecně

Upevňovací sada Universal V2A

Obj. číslo: 4965 902 999

Upevnění proti krádeži na valníkových vozidlech

- Hmotnost: 0,134 kg
- Všechny úložné boxy mohou být vybaveny tímto rychloupínacím systémem
- Otevřený box lze rychle a bez použití nářadí demontovat

Doporučeny jsou 4 kusy

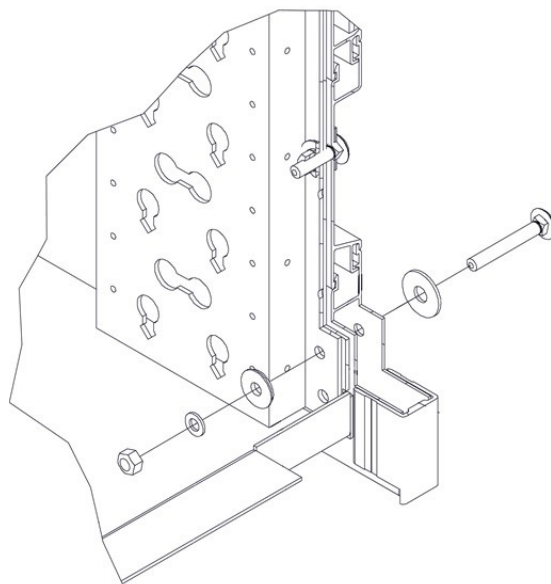

Těsnicí podložka 45 x 8,5 mm

Obj. číslo: 4965 902 998

Těsnicí podložky pohlcují vibrace

- Hmotnost: 0,015 kg
- Upevňovací otvory se po utažení šroubů automaticky utěsní
- Zabraňují vytržení hliníkového plechu v upevňovacích bodech
- Pro průměr šroubu M8 / velký vnější průměr 45 mm



Jeřábová oka M16, včetně montáže v boxu a vyztužení

Obj. číslo: 4965 902 996

- Lze použít jako zajištění nákladu
- Celkové zatížení: až cca 1000 kg
- Hmotnost: 0,4 kg

Doporučené 4 kusy jeřábových ok M16 s přivařenými výztuhami v boxu včetně montáže. Nosnost cca 500 kg (4 kusy).



Všeobecné příslušenství

Otočná a pevná kolečka

- Kvalitní plastové polyuretanové kolečko s kuličkovým ložiskem
- Obzvláště lehký, a tichý chod nezanechává šmouhy na podlaze
- Chemicky odolná
- Průměr koleček je závislý na váze boxu

Nosnost pro jedno kolečko:

Ø 80 mm = 130 kg

Ø 100 mm = 180 kg

Ø 150 mm = 300 kg

Doporučena jsou dvě otočná a dvě pevná kolečka

Obj. číslo:	Typ	Nosnost kg	Hmotnost kg	Úplný zámek
4965 902 084	Otočné kolečko	130	0,87	Ano
4965 902 082	Otočné kolečko	180	1,04	Ano
4965 902 080	Otočné kolečko	300	2,84	Ano
4965 902 083	Pevné kolečko	130	0,53	Ne
4965 902 081	Pevné kolečko	180	0,67	ne
4965 902 079	Pevné kolečko	300	1,93	ne



Otočné kolečko (s úplným zámekem)

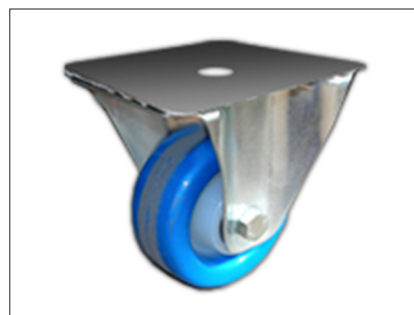

Pevné kolečko

Objednací č. 4965 902 086, montážní sada pro otočné/pevné kolečko (80 mm nebo 100 mm)

Objednací č. 4965 902 088, montážní sada pro otočné/pevné kolečko (150 mm)

Nohy pro vysokozdvížený vozík, sada 4 kusy

Obj. číslo: 4965 902 997

- 1 sada (4 nohy) vysoké 100 mm
- Pro vlastní montáž
- Hmotnost: 2,8 kg
- Velikost (D x Š x V): 100 x 100 x 100 mm

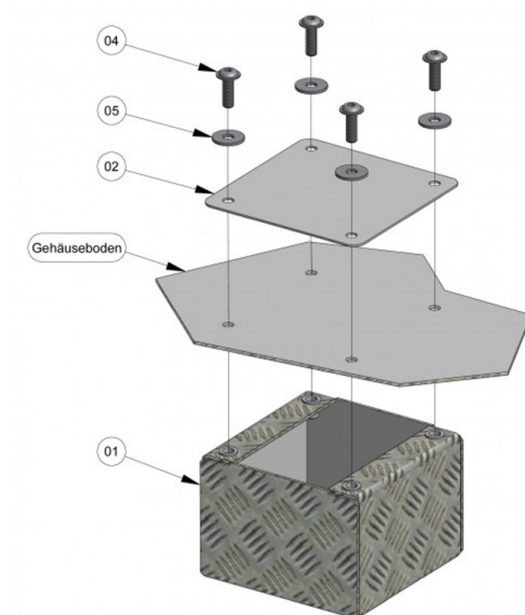

Všeobecné příslušenství

Nautilus číselný zámek, odolný vůči povětrnostním vlivům

Obj. číslo: 4965 902 995

Pro všechny, kteří neradi manipulují s klíči.

- Masivní číselný zámek
- Zámek vodný do každého počasí s nastavitelným kódem
- Nerezový
- Síla třmenu: 8 mm
- Lze použít pro všechny úložné boxy
- Hmotnost: 0,2 kg

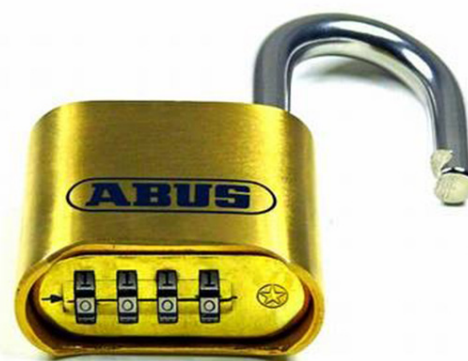

Bezpečnostní zámky – sady po 2, 4, 6, 8 se stejným klíčem

Pro všechny, kteří chtějí přeměnit již bezpečný úložný box na trezor.

Vylomení, vypáčení, přestřížení zámku není možné – tvrzený materiál je zcela skrytý.

Obj. číslo:	Sada
4965 902 018	2 kusy
4965 902 017	4 kusy
4965 902 016	6 kusy
4965 902 015	8 kusy



Pevná rukojeť

Obj. číslo: 4965 902 994

Tyto robustní hliníkové rukojeti usnadňují přepravu úložného boxu.

- | | |
|-----------------------------------------------------------------------------------------------------------------------------------------------------------------|---------------------------------------------------------------------------------------------------------------------------------------------------|
| <ul style="list-style-type: none"> • Šířka 400 mm • Průměr rukojeti 30 mm • Hloubka 85 mm • Hmotnost 1 kusu: 0,386 kg | <p>Objem artiklu:</p> <ul style="list-style-type: none"> • 1x pevná rukojeť • 2x šrouby M8 • 2x matice M8 |
|-----------------------------------------------------------------------------------------------------------------------------------------------------------------|---------------------------------------------------------------------------------------------------------------------------------------------------|

Obj. číslo: 4965 902 993, montážní pevná rukojeť





Odkaz na
KATALOG



Odkaz na
VIDEO



Odkaz na
WEB

RECA SPOL. S R.O.

Olomoucká 36
618 00 Brno
Tel.: +420 548 210 880-882

Tůrkova 22a
149 00 Praha
Tel.: +420 272 661 350-353

Luděk Muselík
Specialista na Maxmobil
Mobil: +420 603 198 531
Email: ludek.muselik@reca.cz

reca@reca.cz www.reca.cz shop.reca.cz

Veškeré údaje uvedené v této brožurce jsou nezávazné. Veškeré informace v brožurce se uvádí dle nejlepšího vědomí. U položek této brožurky jsme uvedli detailní popis provedení, kvality a použití a obrázky jsou pokud možno věrné. Změny bez předchozího informování si vyhrazujeme - např. v případě inovací nebo kvůli možnosti provést zlepšení. Za nevýhody plynoucí z případných tiskových chyb nebo chybných aplikací neneseme žádnou odpovědnost. Dotisk, stejně jako reprodukce, byť i jen dílčí, jsou povolené jen s písemným povolením firmy reca spol. s r.o.!

