



Technické informace

Průměry otvorů pro závit

metrické závit ISO

M	Stoupání mm	Ø otvoru mm
1,0	0,25	0,75
1,1	0,25	0,85
1,2	0,25	0,95
1,4	0,30	1,10
1,6	0,35	1,25
1,7	0,35	1,30
1,8	0,35	1,45
2,0	0,40	1,60
2,2	0,45	1,75
2,3	0,40	1,90
2,5	0,45	2,05
2,6	0,45	2,10
3,0	0,50	2,50
3,5	0,60	2,90
4,0	0,70	3,30
4,5	0,75	3,70
5,0	0,80	4,20
6,0	1,00	5,00
7,0	1,00	6,00
8,0	1,25	6,80
9,0	1,25	7,80
10,0	1,50	8,50
11,0	1,50	9,50
12,0	1,75	10,20
14,0	2,00	12,00
16,0	2,00	14,00
18,0	2,50	15,50
20,0	2,50	17,50
22,0	2,50	19,50
24,0	3,00	21,00
27,0	3,00	24,00
30,0	3,50	26,50
33,0	3,50	29,50
36,0	4,00	32,00
39,0	4,00	35,00
42,0	4,50	37,50
45,0	4,50	40,50
48,0	5,00	43,00
52,0	5,00	47,00
56,0	5,50	50,50
60,0	5,50	54,50
64,0	6,00	58,00
68,0	6,00	62,00

metrické jemné závit ISO

M	Stoupání mm	Ø otvoru mm
2,5	0,35	2,15
3,0	0,35	2,65
3,5	0,35	3,15
4,0	0,50	3,50
4,5	0,50	4,00
5,0	0,50	4,50
5,5	0,50	5,00
6,0	0,75	5,20
7,0	0,75	6,20
8,0	0,75	7,20
8,0	1,00	7,00
9,0	0,75	8,20
9,0	1,00	8,00
10,0	0,75	9,20
10,0	1,00	9,00
10,0	1,25	8,80
11,0	0,75	10,20
11,0	1,00	10,00
12,0	1,00	11,00
12,0	1,25	10,80
12,0	1,50	10,50
14,0	1,00	13,00
14,0	1,25	12,80
14,0	1,50	12,50
15,0	1,00	14,00
15,0	1,50	13,50
16,0	1,00	15,00
16,0	1,50	14,50
17,0	1,00	16,00
17,0	1,50	15,50
18,0	1,00	17,00
18,0	1,50	16,50
18,0	2,00	16,00
20,0	1,00	19,00
20,0	1,50	18,50
20,0	2,00	18,00
22,0	1,00	21,00
22,0	1,50	20,50
22,0	2,00	20,00
24,0	1,00	23,00
24,0	1,50	22,50
24,0	2,00	22,00
25,0	1,00	24,00

metrické jemné závit ISO

M	Stoupání mm	Ø otvoru mm
25,0	1,50	23,50
25,0	2,00	23,00
26,0	1,50	24,50
27,0	1,00	26,00
27,0	1,50	25,50
27,0	2,00	25,00
28,0	1,00	27,00
28,0	1,50	26,50
28,0	2,00	26,00
30,0	1,00	29,00
30,0	1,50	28,50
30,0	2,00	28,00
30,0	3,00	27,00
32,0	2,00	30,00
33,0	1,50	31,50
33,0	2,00	31,00
33,0	3,00	30,00
35,0	1,50	33,50
36,0	1,50	34,50
36,0	2,00	34,00
36,0	3,00	33,00
38,0	1,50	36,50
39,0	1,50	37,50
39,0	2,00	37,00
39,0	3,00	36,00
40,0	1,50	38,50
40,0	2,00	38,00
40,0	3,00	37,00
42,0	1,50	40,50
42,0	2,00	40,00
42,0	3,00	39,00
45,0	1,50	43,50
45,0	2,00	43,00
45,0	3,00	42,00
48,0	1,50	46,50
48,0	2,00	46,00
48,0	3,00	45,00
50,0	1,50	48,50
50,0	2,00	48,00
50,0	3,00	47,00
52,0	1,50	50,50
52,0	2,00	50,00
52,0	3,00	49,00

Hrubé závit UNC

UNC	Počet závitů na palec	Ø otvoru mm
1	64	1,50
2	56	1,80
3	48	2,10
4	40	2,30
5	40	2,60
6	32	3,50
8	32	3,50
10	24	4,50
12	24	4,50
1/4"	20	5,20
5/16"	18	6,60
3/8"	16	8,00
7/16"	14	9,40
1/2"	13	10,75
9/16"	12	12,25
5/8"	11	13,50
3/4"	10	16,50
7/8"	9	19,50
1"	8	22,25
1 1/8"	7	25,00
1 1/4"	7	28,25
1 3/8"	6	30,75
1 1/2"	6	34,00
1 3/4"	5	39,50
2"	4,5	45,25

jemné závit Unified

UNF	Počet závitů na palec	Ø otvoru mm
0	80	1,30
1	72	1,60
2	64	1,90
3	56	2,10
4	48	2,40
5	44	2,70
6	40	3,00
8	36	3,50
10	32	4,10
12	28	4,70
1/4"	28	5,50
5/16"	24	6,90
3/8"	24	8,50
7/16"	20	9,90
1/2"	20	11,50
9/16"	18	12,90
5/8"	18	14,50
3/4"	16	17,50
7/8"	14	20,40
1"	12	23,30
1 1/8"	12	26,50
1 1/4"	12	29,50
1 3/8"	12	32,70
1 1/2"	12	36,00

kuželové trubkové závit

	Závit v palcích	Ø otvoru mm
Kuželový trubkový závit	1/8	8,10
	1/4	10,70
	3/8	14,25
	1/2	17,70
	3/4	23,00
	1	29,00
	1 1/4	37,60
Americký kuželový trubkový závit NPT	1 1/2	43,50
	2	55,00
	1/16	6,10
	1/8	8,50
	1/4	11,00
Americký kuželový trubkový závit NPFT	3/8	14,50
	1/2	18,00
	3/4	23,00
	1	29,00
	1 1/4	38,00
	1 1/2	44,00
	2	56,00
	1/16	6,25
	1/8	8,60
	1/4	11,10
3/8	14,70	
1/2	17,85	
3/4	23,40	
1	29,40	
1 1/4	38,10	
1 1/2	44,00	
2	56,40	

závit Whitworth

W	Počet závitů na palec	Ø otvoru mm
3/32"	48	1,80
1/8"	40	2,50
5/32"	32	3,10
3/16"	24	3,60
7/32"	24	4,40
1/4"	20	5,10
5/16"	18	6,50
3/8"	16	7,90
7/16"	14	9,30
1/2"	12	10,50
9/16"	12	12,00
5/8"	11	13,50
3/4"	10	16,50
7/8"	9	19,25
1"	8	22,00
1 1/8"	7	24,75
1 1/4"	7	27,75
1 3/8"	6	30,50
1 1/2"	6	33,50
1 5/8"	5	35,50
1 3/4"	5	39,00
1 7/8"	4,5	41,50
2"	4,5	44,50
2 1/4"	4	50,00
2 1/2"	4	56,50
2 3/4"	3,5	62,00
3"	3,5	68,50

závit Whitworth

G	Počet závitů na palec	Ø otvoru mm
1/8"	28	8,80
1/4"	19	11,80
3/8"	19	15,25
1/2"	14	19,00
5/8"	14	21,00
3/4"	14	24,50
7/8"	14	28,25
1"	11	30,75
1 1/8"	11	35,50
1 1/4"	11	39,50
1 3/8"	11	42,00
1 1/2"	11	45,20
1 5/8"	11	49,60
1 3/4"	11	51,40
2"	11	57,20
2 1/4"	11	63,30
2 3/8"	11	67,00
2 1/2"	11	72,80
2 3/4"	11	79,10
3"	11	85,50
3 1/4"	11	91,50
3 1/2"	11	98,00
3 3/4"	11	104,00
4"	11	110,50

pro tvářecí závitníky – metrické závit ISO

M	Stoupání mm	Ø otvoru mm
M3	0,50	2,75 ± 0,03
M4	0,70	3,65 ± 0,03
M5	0,80	4,60 ± 0,03
M6	1,00	5,55 ± 0,04
M8	1,25	7,40 ± 0,04
M10	1,50	9,30 ± 0,05
M12	1,75	11,10 ± 0,05
M14	2,00	13,10 ± 0,05

metrické jemné závit ISO

M	Stoupání mm	Ø otvoru mm
M3	0,50	2,75 ± 0,03
M4	0,70	3,65 ± 0,03
M5	0,80	4,60 ± 0,03
M6	1,00	5,55 ± 0,04
M8	1,25	7,40 ± 0,04
M10	1,50	9,30 ± 0,05
M12	1,75	11,10 ± 0,05
M14	2,00	13,10 ± 0,05

Vzorec pro výpočet Ø vrtaných otvorů

$$d = \frac{\text{Ø nosné plochy závitů} + \text{Stoupání}}{5}$$

Chybné řezání závitů a jeho příčiny

Řezání závitů je obtížný postup. Jeho výsledek závisí na řadě faktorů, z nichž řada nemá se závitníkem absolutně nic společného. Než začneme u chybných závitů hledat chyby u závitníků, je lepší nejprve zvážit všechny možné ostatní zdroje chyb jako stroj, zařízení nebo chybné použití. Teprve po přesnějším prověření těchto faktorů lze říct, zda je třeba problém hledat u závitníku. Následuje přehled možných příčin chyb při řezání závitů:

- 1 – nevhodné stroje nebo stroje ve špatném stavu
- 2 – špatně koncipované nebo vadné zařízení
- 3 – vůle nebo házivost na vřetení
- 4 – chybné upnutí nástroje nebo obrobku
- 5 – posunutí závitníku vůči vrtanému otvoru
- 6 – chybný výběr závitníku
- 7 – chybný úhel čela pro zpracovávaný materiál
- 8 – opotřebený závitník, který je třeba dobrousit
- 9 – chybný vyvrtaný otvor, moc malý a kónický
- 10 – příliš vysoká řezná rychlost
- 11 – nevhodné nebo nedostatečné mazání

vytřžené závit

úhel čela γ nesprávný;
chybný závitník;
příliš malý průměr vrtaného otvoru;
mazání chybné nebo nedostatečné

příliš hrubý závit

nařiznutí není centrické díky chybnému dobroušení;
chyba házivosti vřetene nebo upínání nástroje;
posunutí závitníku vůči vrtanému otvoru;
mazání chybné nebo nedostatečné;
nepřesný stroj nebo zařízení;
nahromadění špon v drážkách;
chybné upnutí obrobku

špatný povrch závitů

opotřebený závitník (dobrousit);
příliš malý vyvrtaný otvor;
mazání chybné nebo nedostatečné;
úhel čela γ nesprávný (nevhodný závitník)

závit moc malý nebo zničený

chybný posun;
axiální vůle vřetene;
příliš dlouhé nařiznutí (nevhodný závitník)

zlomení závitníku

vyvrtaný otvor moc malý;
opotřebený závitník (dobrousit);
úhel čela γ nesprávný (nevhodný závitník);
příliš krátké nařiznutí (nevhodný závitník);
příliš vysoká řezná rychlost

nahromadění špon v drážkách

použití nevhodného závitníku;
mazání chybné nebo nedostatečné

vylovení závitů na závitníku

úhel čela γ příliš velký;
použití nevhodného závitníku;
řezná rychlost příliš vysoká;
při zpětném vytáčení drhnou špony

příliš vysoké opotřebení závitníku

řezná rychlost příliš vysoká;
úhel čela γ nesprávný (nevhodný závitník);
je třeba přidavná povrchová úprava, příp. povrstvení závitníku

přehřátí závitníku

mazání chybné nebo nedostatečné;
opotřebený závitník (dobrousit)

příliš velký příkon

vrtaný otvor příliš malý;
závitník opotřebený (dobrousit);
úhel čela γ nesprávný (nevhodný závitník);
mazání chybné nebo nedostatečné

Doporučené parametry řezu u strojních závitníků

Nasazení	● dobře se hodí ○ hodí se	ISO P							ISO M	ISO K		ISO N			ISO S			ISO H	
		Uhlíková ocel			legovaná ocel	zušlechtilá ocel		Nástrojová ocel	Ocel Va	Litina		Měď	Hliník		Titan		Nikl	tvrzená ocel	
		C < 0,2 %	0,25-0,4%	C > 0,45%		-35 HRc	35-45 HRc			GG	GGG	slitina mědi	Al	slitina hliníku	Ti	slitina titanu	slitina niklu	45-52 HRc	53-63 HRc
Rychlost řezu Vc m/min.	nepovrstv.	5-20	5-15	5-12	5-10	2-8	2-6	5-10	5-12	8-20	8-20	10-12	20-25	10-40	2-6	2-6	2-6		
	povrstv.	5-40	5-30	5-24	5-20	2-12	2-12	5-20	5-24	8-30	8-30	10-20	30-40	10-60				2-6	2-3
Chladivo/mazadlo	emulze	✓	✓	✓	✓	✓	✓	✓	✓	✓	✓	✓	✓	✓					
	řezací olej	✓	✓	✓	✓	✓	✓	✓				✓	✓	✓	✓	✓	✓	✓	✓

Uvedené orientační hodnoty je třeba přizpůsobit upnutí obročku a parametrům stroje!

Přepočítávací faktory a doporučení řezných parametrů pro tvářecí závitníky:
 závitník HSS, nepovrstvený: Vc m/min = faktor 1,5
 závitník HSS, povrstvený: Vc m/min = faktor 1,5
 tvářecí závitník VHM: Vc m/min = 40 – 70

Vytahovací vrtáky VHM, vyvrtávání poškozených závitníků

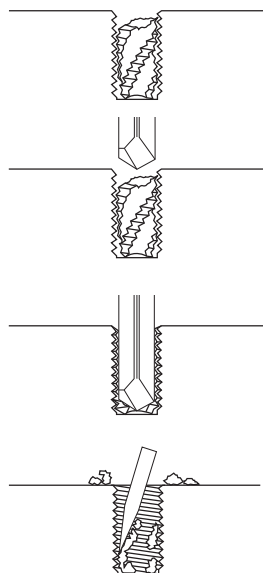

- Umístěte vrták na střed poškozeného závitníku; přitom dbejte na vhodné upnutí obročku a vrtáku. Vyčnívá-li hlava poškozeného závitníku z obročku, zabruste poškozený povrch do hladka, aby se střed závitníku dal snáze navrtat.
- Proveďte první středění s nízkým posunem, pak stáhněte vrták zpět. Pro tento krok nepoužívejte žádné mazadlo.
- Vyberte vhodný vrták pomocí výše uvedených výběrových kritérií. Vyvrtejte otvor s pevným posunem/rychlostí; občas proces přerušete k odstranění špon. Používejte dostatek kvalitního mazadla.
- Když je vyvrtaný otvor vyčištěný, lze zbytky závitníku snadno odstranit pomocí rýsovací jehly nebo podobného ostrého nástroje, pak lze pokračovat ve vrtání závitu.

Parametry řezu a poznámky

- Vc = asi 10 – 25 m/min
- posun f = asi 0,01 – 0,05 mm/ot.
- vyberte stabilní upnutí
- použijte kvalitní mazadlo
- tento nástroj by se neměl používat při zpracování měkkých ocelí, slitin hliníku a jiných měkkých materiálů
- nástroj by se měl čas od času dobrousit

Pojmy a vysvětlení rozměrů závitového oka

- D vnější průměr (n. DIN, tolerance f10)
- E šířka
- a šířka zubu
- c šířka drážky
- b průměr vrtaného otvoru pro přidržovací šroub
- a úhel čela
- b nařezávací úhel, poloviční úhel kužele zahloubení
- g úhel naříznutí třísky

Tolerance závitového oka

Standardně dodáváme závitnice na „střední“ třídu tolerance. Závitnice pro jiné třídy tolerance lze dodat na základě poptávky.

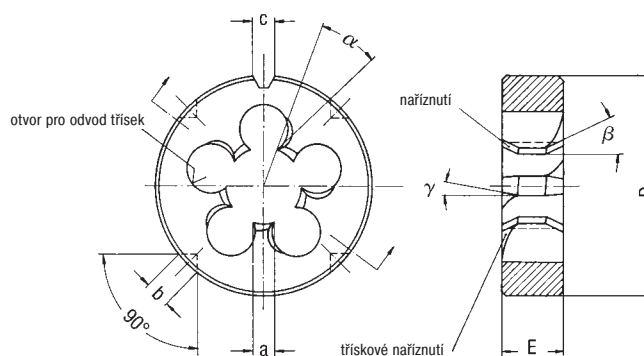

Orientační hodnoty nasazení strojních výstružníků z HSS/E

V_C = rychlost řezu (m/min)

f = posun na otáčku (mm)

n = počet otáček (min-1) – střední hodnota

Výstružníky povrstvené TiN

f až o 100% vyšší než u nepovrstvených výstružníků

V_C lze zvýšit až o 50 %

ISO	Materiál	Průměr výstružníků (mm)									Chladicí a mazací prostředky		
		5	8	10	15	20	25	30	40	50			
P	Ocel do 500 N/mm ²	Vc f n	10-12 0,1 700	10-12 0,13 440	10-12 0,15 350	10-12 0,2 232	10-12 0,25 176	10-12 0,25 137	10-12 0,3 115	10-12 0,35 88	10-12 0,4 71	Plávková ocel: emulze vrtacích olejů, lůj, řezací olej	
	Ocel 500-700 N/mm ²	Vc f n	8-10 0,1 572	8-10 0,13 358	8-10 0,15 288	8-10 0,2 191	8-10 0,25 143	8-10 0,25 115	8-10 0,3 95	8-10 0,35 72	8-10 0,4 58	Nástrojová ocel: náhrada řepkového oleje	
	Ocel 700-900 N/mm ²	Vc f n	6-8 0,1 445	6-8 0,13 278	6-8 0,15 222	6-8 0,2 148	6-8 0,25 111	6-8 0,25 89	6-8 0,3 74	6-8 0,35 56	6-8 0,4 45	Legovaná ocel: náhrada řepkového oleje, řezací olej	
	Ocel 900-1100 N/mm ²	Vc f n	4-6 0,08 318	4-6 0,1 198	4-6 0,1 159	4-6 0,15 106	4-6 0,2 80	4-6 0,25 64	4-6 0,3 53	4-6 0,35 40	4-6 0,4 32	Žáruvzdorná a nerezová ocel: vrtací olej	
	Ocelová litina 400-500 N/mm ²	Vc f n	6-10 0,1 510	6-10 0,13 318	6-10 0,15 254	6-10 0,2 170	6-10 0,25 127	6-10 0,25 102	6-10 0,3 85	6-10 0,35 64	6-10 0,4 51	Řepkový olej	
	Ocelová litina 500-700 N/mm ²	Vc f n	4-6 0,07 318	4-6 0,08 198	4-6 0,1 159	4-6 0,13 106	4-6 0,18 80	4-6 0,18 64	4-6 0,22 53	4-6 0,25 40	4-6 0,3 32	Řepkový olej	
K	Šedá litina do 200 HB	Vc f n	8-10 0,18 572	8-10 0,2 358	8-10 0,23 288	8-10 0,25 191	8-10 0,3 143	8-10 0,3 115	8-10 0,35 95	8-10 0,4 72	8-10 0,45 58	Na sucho, řepkový olej	
	Šedá litina nad 200 HB	Vc f n	4-6 0,12 318	4-6 0,15 198	4-6 0,17 159	4-6 0,2 106	4-6 0,25 80	4-6 0,25 64	4-6 0,3 53	4-6 0,35 40	4-6 0,4 32	Na sucho, řepkový olej	
	Temperovaná litina do 450 N/mm ²	Vc f n	8-10 0,18 572	8-10 0,2 358	8-10 0,23 288	8-10 0,25 191	8-10 0,3 143	8-10 0,3 115	8-10 0,35 95	8-10 0,4 72	8-10 0,45 58	Na sucho, emulze vrtacího oleje	
	Temperovaná litina 450-600 N/mm ²	Vc f n	6-8 0,15 445	6-8 0,18 278	6-8 0,2 222	6-8 0,2 148	6-8 0,25 111	6-8 0,3 89	6-8 0,35 74	6-8 0,4 56	6-8 0,4 45	Na sucho, emulze vrtacího oleje	
N	Měď	Vc f n	8-12 0,15 636	8-12 0,18 398	8-12 0,2 318	8-12 0,25 212	8-12 0,3 158	8-12 0,3 127	8-12 0,35 106	8-12 0,4 80	8-12 0,45 54	Emulze vrtacího oleje	
	Mosaz, houževnatá	Vc f n	10-12 0,2 700	10-12 0,25 440	10-12 0,3 350	10-12 0,35 232	10-12 0,4 176	10-12 0,4 137	10-12 0,45 115	10-12 0,5 88	10-12 0,6 71	Na sucho, řepkový olej, emulze vrtacího oleje	
		křehká	Vc f n	12-14 0,2 828	12-14 0,25 518	12-14 0,3 413	12-14 0,35 276	12-14 0,4 207	12-14 0,45 166	12-14 0,5 132	12-14 0,5 104		12-14 0,6 83
	Lehké kovy	Vc f n	15-20 0,15 1140	15-20 0,18 720	15-20 0,2 573	15-20 0,25 382	15-20 0,3 288	15-20 0,3 225	15-20 0,3 189	15-20 0,35 144	15-20 0,4 117	15-20 0,45 117	Houževnatý hliník: náhrada terpentýnu a petroleje 4:5 Vytvrzený hliník: řepkový olej
	Silumin	Vc f n	10-12 0,15 700	10-12 0,18 440	10-12 0,2 350	10-12 0,25 232	10-12 0,3 176	10-12 0,3 137	10-12 0,35 115	10-12 0,4 88	10-12 0,4 71	Petrolej, terpentýn	
	Plast, tvrdý	Vc f n	4-6 0,2 318	4-6 0,25 198	4-6 0,3 159	4-6 0,35 106	4-6 0,4 80	4-6 0,45 64	4-6 0,45 53	4-6 0,5 40	4-6 0,5 32	Na sucho, stlačený vzduch, žádná voda	
měkký		Vc f n	6-10 0,25 510	6-10 0,3 318	6-10 0,35 254	6-10 0,4 170	6-10 0,45 127	6-10 0,5 102	6-10 0,55 85	6-10 0,6 64	6-10 0,6 51		

Přidávky na obrábění k vystružování (orientační hodnoty)

Obvykle se předvrtaný otvor vystruží v jednom pracovním kroku, k čemuž se při použití pevných výstružníků doporučují přidávky na obrábění uvedené v níže uvedené tabulce:

Materiál	Rozsah průměrů vrtaného otvoru v mm					
	3 do 10	5 do 10	10 do 20	20 do 30	nad 30	
Ocel do 700 N/mm ²	0,1-0,2 mm	0,2 mm	0,2-0,3 mm	0,3-0,4 mm	0,4-0,5 mm	
Ocel 700-1100 N/mm ²	0,1-0,2 mm	0,2 mm	0,2 mm	0,3 mm	0,3-0,4 mm	
Ocelová litina	0,1-0,2 mm	0,2 mm	0,2 mm	0,2-0,3 mm	0,3-0,4 mm	
Šedá litina	0,1-0,2 mm	0,2 mm	0,2-0,3 mm	0,3-0,4 mm	0,4-0,5 mm	
Temperovaná litina	0,1-0,2 mm	0,2 mm	0,3 mm	0,4 mm	0,5 mm	
Měď	0,1-0,2 mm	0,2-0,3 mm	0,3-0,4 mm	0,4-0,5 mm	0,5 mm	
Mosaz, bronz	0,1-0,2 mm	0,2 mm	0,2-0,3 mm	0,3 mm	0,3-0,4 mm	
Lehké kovy	0,1-0,2 mm	0,2-0,3 mm	0,3-0,4 mm	0,4-0,5 mm	0,5 mm	
Plasty	tvrdý	0,1-0,2 mm	0,3 mm	0,4 mm	0,4-0,5 mm	0,5 mm
	měkký	0,1-0,2 mm	0,2 mm	0,2 mm	0,3 mm	0,3-0,4 mm

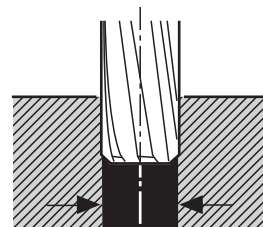

Při použití výstružníků s drážkovaným korpusem a výstružníků s vsazenými noži je třeba přídavek na vystružení snížit.

Při velmi vysokých nárocích na kvalitu stěny otvoru a u zvláště tvrdých materiálů se předvrtává a dovtává, přičemž se v souladu s účelem vedle uvedené tabulkové hodnoty vystružují ve dvou stejných dílech.

Příliš nízký odběr třísek má většinou za následek předčasnou otupení, protože se zuby už nedostanou k řezu, nýbrž jen vrtaný otvor roztlačují.

Doporučené řezné parametry strojních výstružníků z tvrdokovu

V_c = rychlost řezu (m/min)

f = posun na otáčku (mm)

n = počet otáček (min⁻¹) – střední hodnota

ISO	Materiál		Průměr výstružníků (mm)								Chladicí a mazací prostředky	
			5	8	10	15	20	25	30	40		50
P	Ocel do 700 N/mm ²	V _c	10-15	10-15	10-15	10-15	10-15	10-15	10-15	10-15	10-15	Pílková ocel: emulze vrtacích olejů, lůj, řezací olej Nástrojová ocel: náhrada řepkového oleje Legovaná ocel: náhrada řepkového oleje, řezací olej Žáruvzdorná a nerezová ocel: vrtací olej
		f	0,15	0,18	0,2	0,25	0,3	0,3	0,35	0,4	0,5	
	n	796	498	398	266	198	159	133	100	80		
	Ocel 700-1000 N/mm ²	V _c	8-12	8-12	8-12	8-12	8-12	8-12	8-12	8-12	8-12	
		f	0,15	0,18	0,2	0,25	0,3	0,3	0,35	0,4	0,5	
K	Ocel 1000-1400 N/mm ²	V _c	6-10	6-10	6-10	6-10	6-10	6-10	6-10	6-10	6-10	Chladicí a mazací prostředky
		f	0,12	0,15	0,15	0,18	0,2	0,2	0,25	0,3	0,4	
	n	510	318	254	170	127	102	85	64	51		
	Ocelová litina 400-500 N/mm ²	V _c	8-12	8-12	8-12	8-12	8-12	8-12	8-12	8-12	8-12	
		f	0,15	0,18	0,2	0,25	0,3	0,3	0,35	0,4	0,5	
N	Ocelová litina 500-700 N/mm ²	V _c	6-10	6-10	6-10	6-10	6-10	6-10	6-10	6-10	6-10	Chladicí a mazací prostředky
		f	0,12	0,15	0,15	0,18	0,2	0,2	0,25	0,3	0,4	
	n	510	318	254	170	127	102	85	64	51		
	Šedá litina do 200 HB	V _c	8-12	8-12	8-12	8-12	8-12	8-12	8-12	8-12	8-12	
		f	0,2	0,26	0,3	0,35	0,4	0,4	0,45	0,5	0,6	
K	Šedá litina nad 200 HB	V _c	6-10	6-10	6-10	6-10	6-10	6-10	6-10	6-10	6-10	Na sucho, emulze vrtacího oleje
		f	0,15	0,18	0,2	0,25	0,3	0,3	0,35	0,4	0,5	
	n	636	398	318	212	158	127	106	80	64		
	Temperovaná litina	V _c	8-12	8-12	8-12	8-12	8-12	8-12	8-12	8-12	8-12	
		f	0,3	0,36	0,4	0,45	0,5	0,5	0,55	0,6	0,7	
N	Měď	V _c	20-30	20-30	20-30	20-30	20-30	20-30	20-30	20-30	20-30	Emulze vrtacího oleje
		f	0,2	0,26	0,3	0,35	0,4	0,4	0,45	0,5	0,6	
	n	1592	995	796	531	398	318	345	259	207		
	Mosaz Červená mosaz	V _c	15-25	15-25	15-25	15-25	15-25	15-25	15-25	15-25	15-25	
		f	0,2	0,25	0,3	0,35	0,4	0,4	0,45	0,5	0,6	
N	Bronzová litina	V _c	15-25	15-25	15-25	15-25	15-25	15-25	15-25	15-25	15-25	Na sucho, řepkový olej, emulze vrtacího oleje
		f	0,15	0,18	0,2	0,25	0,3	0,3	0,35	0,4	0,45	
	n	1272	798	637	425	318	255	265	199	159		
	Slitiny hliníku nad 80 Brinell	V _c	10-12	15-25	15-25	15-25	15-25	15-25	15-25	15-25	15-25	
		f	0,15	0,2	0,26	0,3	0,35	0,4	0,4	0,45	0,5	
N	Plasty	V _c	15-25	15-25	15-25	15-25	15-25	15-25	15-25	15-25	15-25	Houževnatý hliník: náhrada terpentýnu a petrolej 4:5 Vytvrzený hliník: řepkový olej Na sucho, stlačený vzduch, žádná voda
		f	0,3	0,36	0,4	0,45	0,5	0,5	0,55	0,6	0,7	
	n	1272	798	637	425	318	255	265	199	159		

Přidávky na obrábění k vystružování (orientační hodnoty)

Obvykle se předvrtaný otvor vystruží v jednom pracovním kroku, k čemuž se při použití pevných výstružníků doporučují přidávky na obrábění uvedené v níže uvedené tabulce:

Materiál	Rozsah průměrů vrtaného otvoru v mm					
	3 do 10	5 do 10	10 do 20	20 do 30	nad 30	
Ocel do 700 N/mm ²	0,1-0,2 mm	0,2 mm	0,2-0,3 mm	0,3-0,4 mm	0,4-0,5 mm	
Ocel 700-1100 N/mm ²	0,1-0,2 mm	0,2 mm	0,2 mm	0,3 mm	0,3-0,4 mm	
Ocelová litina	0,1-0,2 mm	0,2 mm	0,2 mm	0,2-0,3 mm	0,3-0,4 mm	
Šedá litina	0,1-0,2 mm	0,2 mm	0,2-0,3 mm	0,3-0,4 mm	0,4-0,5 mm	
Temperovaná litina	0,1-0,2 mm	0,2 mm	0,3 mm	0,4 mm	0,5 mm	
Měď	0,1-0,2 mm	0,2-0,3 mm	0,3-0,4 mm	0,4-0,5 mm	0,5 mm	
Mosaz, bronz	0,1-0,2 mm	0,2 mm	0,2-0,3 mm	0,3 mm	0,3-0,4 mm	
Lehké kovy	0,1-0,2 mm	0,2-0,3 mm	0,3-0,4 mm	0,4-0,5 mm	0,5 mm	
Plasty	tvrdý	0,1-0,2 mm	0,3 mm	0,4 mm	0,4-0,5 mm	0,5 mm
	měkký	0,1-0,2 mm	0,2 mm	0,2 mm	0,3 mm	0,3-0,4 mm

Při použití výstružníků s drážkovaným korpusem a výstružníků s vsazenými noži je třeba přidavek na vystružení snížit.

Při velmi vysokých nárocích na kvalitu stěny otvoru a u zvláště tvrdých materiálů se předvrtává a dovrtává, přičemž se v souladu s účelem vedle uvedené tabulkové hodnoty vystružují ve dvou stejných dílech.

Příliš nízký odběr tříšek má většinou za následek předčasné otupení, protože se zuby už nedostanou k řezu, nýbrž jen vrtaný otvor roztláčují.

(výťah z DIN 7155)
 Jmenovité rozměry v μ ($= 0,001$ mm)

U systému jednotkové hřídele mají všechny hřídele tolerance h. Největší rozměr hřídele tím jde až k nulové čáře a je roven jmenovitému rozměru. Nejmenší rozměr hřídele je o danou toleranci menší než její jmenovitý rozměr.

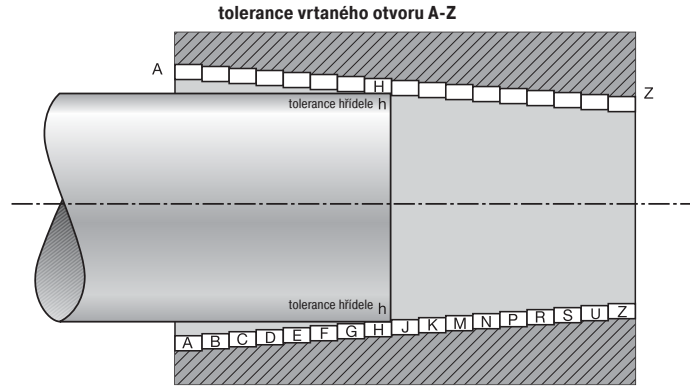

*) Přednostně podle DIN 7157 (S = hybné uložení)

Vrtané otvory	Druh líčování *)	Jmenovitý rozměr nad... do... mm																		
		1 3	3 6	6 10	10 14	14 18	18 24	24 30	30 40	40 50	50 65	65 80	80 100	100 120	120 140	140 160	160 180	180 200	200 225	225 250
hřídel h5		0	0	0	0	0	0	0	0	0	0	0	0	0	0	0	0	0	0	0
P 6		-4	-5	-6	-8	-9	-11	-13	-15	-18	-20	-26	-30	-36	-40	-45	-52	-61	-70	-80
N 6		-4	-5	-7	-9	-11	-12	-14	-16	-18	-21	-26	-30	-36	-40	-45	-52	-61	-70	-80
M 6		-2	-1	-3	-4	-4	-4	-5	-6	-7	-8	-10	-12	-15	-18	-21	-26	-30	-36	-40
J 6		+3	+5	+5	+6	+8	+10	+13	+16	+18	+21	+26	+30	+36	+40	+45	+52	+61	+70	+80
H 6		+6	+8	+9	+11	+13	+16	+19	+22	+25	+29	+36	+40	+45	+52	+61	+70	+80	+90	+100
hřídel h6		0	0	0	0	0	0	0	0	0	0	0	0	0	0	0	0	0	0	0
S 7		-6	-8	-9	-11	-13	-16	-19	-22	-25	-29	-36	-40	-45	-52	-61	-70	-80	-90	-100
R 7		-14	-15	-17	-21	-27	-34	-42	-48	-58	-66	-77	-85	-93	-105	-113	-123	-133	-151	-169
N 7		-10	-11	-13	-16	-20	-25	-30	-32	-38	-41	-48	-50	-53	-60	-63	-67	-73	-76	-88
M 7		-4	-4	-4	-5	-7	-8	-9	-10	-12	-13	-15	-16	-18	-19	-21	-22	-25	-28	-33
K 7		-2	0	0	0	0	0	0	0	0	0	0	0	0	0	0	0	0	0	0
J 7		+3	+3	+5	+6	+6	+7	+9	+10	+12	+13	+15	+16	+18	+19	+21	+22	+25	+28	+33
H 7	S	+9	+12	+15	+18	+21	+25	+30	+35	+40	+45	+52	+61	+70	+80	+90	+100	+110	+120	+130
G 7	S	+12	+16	+20	+24	+28	+34	+40	+47	+54	+61	+70	+80	+90	+100	+110	+120	+130	+140	+150
F 7		+16	+22	+28	+34	+41	+50	+60	+71	+83	+96	+110	+120	+130	+140	+150	+160	+170	+180	+190
hřídel h9		0	0	0	0	0	0	0	0	0	0	0	0	0	0	0	0	0	0	0
H 8	S	+14	+18	+22	+27	+33	+39	+46	+54	+63	+72	+82	+92	+102	+112	+122	+132	+142	+152	+162
H 11	S	+60	+75	+90	+110	+130	+160	+190	+220	+250	+290	+330	+370	+410	+450	+490	+530	+570	+610	+650
F 8	S	+20	+28	+35	+43	+53	+64	+76	+90	+106	+122	+138	+154	+170	+186	+202	+218	+234	+250	+266
E 9	S	+39	+50	+61	+75	+92	+112	+134	+159	+185	+215	+245	+275	+305	+335	+365	+395	+425	+455	+485
D 10	S	+60	+78	+98	+120	+149	+180	+220	+260	+305	+355	+405	+455	+505	+555	+605	+655	+705	+755	+805
C 11	S	+120	+145	+170	+205	+240	+280	+330	+390	+460	+530	+610	+690	+770	+850	+930	+1010	+1090	+1170	+1250
hřídel h11		0	0	0	0	0	0	0	0	0	0	0	0	0	0	0	0	0	0	0
H 11	S	+60	+75	+90	+110	+130	+160	+190	+220	+250	+290	+330	+370	+410	+450	+490	+530	+570	+610	+650
D 11	S	+80	+105	+130	+160	+195	+240	+290	+340	+395	+455	+515	+575	+635	+695	+755	+815	+875	+935	+995
C 11	S	+120	+145	+170	+205	+240	+280	+330	+390	+460	+530	+610	+690	+770	+850	+930	+1010	+1090	+1170	+1250
A 11	S	+330	+345	+370	+400	+430	+470	+530	+600	+670	+740	+810	+880	+950	+1020	+1090	+1160	+1230	+1300	+1370

Zalícování ISO systém jednotného vrtaného otvoru

(výťah z DIN 7154)
Jmenovité rozměry v μ ($= 0,001$ mm)

U tohoto systému se všechny vrtané otvory vyrábějí s tolerancí H.
Nejmenší rozměr vrtaného otvoru tak jde přesně k nulové linii a je roven jmenovitému rozměru. Největší rozměr jde o danou toleranci za nulovou linii.

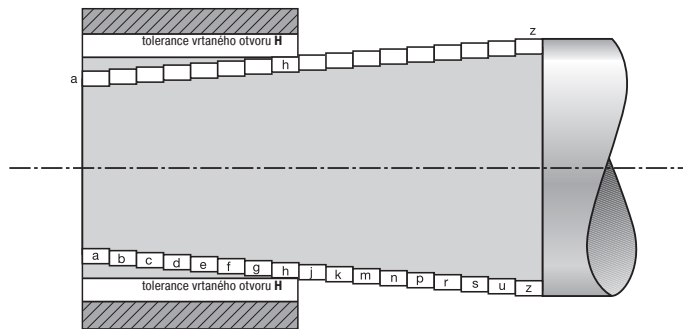

*) Přednostně podle DIN 7157 (P = lisované uložení, S = hybné uložení, Ü = přechodové uložení)

Vrtané otvory	Druh lícování *)	Jmenovitý rozměr nad... do... mm																		
		1 3	3 6	6 10	10 14	14 18	18 24	24 30	30 40	40 50	50 65	65 80	80 100	100 120	120 140	140 160	160 180	180 200	200 225	225 250
Vrtaný otvor H5		+6 0	+8 0	+9 0	+11 0	+13 0	+16 0	+19 0	+22 0	+25 0	+29 0									
p 5		+10 +6	+17 +12	+21 +15	+26 +18	+31 +22	+37 +26	+45 +32	+52 +37	+61 +43	+70 +50									
n 5		+8 +4	+13 +18	+16 +10	+20 +12	+24 +15	+28 +17	+33 +20	+38 +23	+45 +27	+51 +31									
k 6		+6 0	+9 -1	+10 +1	+12 +1	+15 +2	+18 +2	+21 +2	+25 +3	+28 +3	+33 +4									
j 6		+4 -2	+6 -2	+7 -2	+8 -3	+9 -4	+11 -5	+12 -7	+13 -9	+14 -11	+16 -13									
h 5		0 -4	0 -5	0 -6	0 -8	0 -9	0 -11	0 -13	0 -15	0 -18	0 -20									
Vrtaný otvor H6		+10 0	+12 0	+15 0	+18 0	+21 0	+25 0	+30 0	+35 0	+40 0	+46 0									
s 6	P	+20 +14	+27 +19	+32 +23	+39 +28	+48 +35	+59 +43	+72 +59	+78 +71	+93 +79	+101 +84	+117 +100	+125 +108	+133 +116	+151 +134	+159 +142	+169 +152	+199 +182	+229 +212	
r 6	P	+16 +10	+23 +15	+28 +19	+34 +23	+41 +28	+50 +34	+60 +41	+62 +43	+73 +51	+76 +54	+88 +63	+90 +65	+93 +68	+106 +77	+109 +80	+113 +84			
n 6	Ü	+10 +4	+16 +8	+19 +10	+23 +12	+28 +15	+33 +17	+39 +20	+45 +23	+52 +27	+60 +31									
m 6		+8 +2	+12 +4	+15 +6	+18 +7	+21 +8	+25 +9	+30 +11	+35 +13	+40 +15	+46 +17									
k 6	Ü	+6 0	+9 -1	+10 +1	+12 +1	+15 +2	+18 +2	+21 +2	+25 +3	+28 +3	+33 +4									
j 6	Ü	+4 -2	+6 -2	+7 -2	+8 -3	+9 -4	+11 -5	+12 -7	+13 -9	+14 -11	+16 -13									
h 6	S	0 -6	0 -8	0 -9	0 -11	0 -13	0 -16	0 -19	0 -22	0 -25	0 -29									
g 6	S	-2 -8	-4 -12	-5 -14	-6 -17	-7 -20	-9 -25	-10 -29	-12 -34	-14 -39	-15 -44									
f 7	S	-6 -16	-10 -22	-13 -28	-16 -34	-20 -41	-25 -50	-30 -60	-36 -71	-43 -83	-50 -96									
Vrtaný otvor H9		+14 0	+18 0	+22 0	+27 0	+33 0	+39 0	+46 0	+54 0	+63 0	+72 0									
x 8	P	+34 +20	+46 +28	+56 +34	+67 +40	+72 +45	+87 +54	+97 +64	+119 +80	+136 +97	+168 +122	+192 +146	+232 +178	+264 +210	+311 +248	+343 +280	+373 +310	+422 +350	+457 +385	+497 +425
u 8	P	-	-	-	-	-	+81 +48	+99 +60	+109 +70	+133 +87	+148 +102	+178 +124	+198 +144	+233 +170	+253 +190	+273 +210	+308 +236	+330 +258	+356 +284	
h 9	S	0 -25	0 -30	0 -36	0 -43	0 -52	0 -62	0 -74	0 -87	0 -100	0 -115									
f 7	S	-6 -16	-10 -22	-13 -28	-16 -34	-20 -41	-25 -50	-30 -60	-36 -71	-43 -83	-50 -96									
d 9	S	-20 -45	-30 -60	-40 -76	-50 -93	-65 -117	-80 -142	-100 -174	-120 -207	-145 -245	-170 -285									
Vrtaný otvor H11		+60 0	+75 0	+90 0	+110 0	+130 0	+160 0	+190 0	+220 0	+250 0	+290 0									
h 9	S	0 -25	0 -30	0 -36	0 -43	0 -52	0 -62	0 -74	0 -87	0 -100	0 -115									
h 11	S	0 -60	0 -75	0 -90	0 -110	0 -130	0 -160	0 -190	0 -220	0 -250	0 -290									
d 9	S	-20 -45	-30 -60	-40 -76	-50 -93	-65 -117	-80 -142	-100 -174	-120 -207	-145 -245	-170 -285									
d 9	S	-60 -120	-70 -145	-80 -170	-95 -205	-110 -240	-120 -290	-130 -330	-140 -390	-170 -400	-180 -450	-200 -460	-230 -480	-245 -530	-260 -550	-280 -570	-320 -610	-360 -650	-400 -690	
c 11	S	-270 -330	-270 -345	-280 -370	-290 -400	-300 -430	-310 -470	-320 -480	-340 -530	-360 -550	-380 -600	-410 -630	-460 -710	-520 -770	-580 -830	-660 -950	-740 -1030	-870 -1110		

Doplňky k zalícování ISO – systém jednotného vrtaného otvoru

(výťah z DIN 7160)

Jmenovité rozměry v μ ($= 0,001$ mm)

hřídele	Jmenovitý rozměr nad... do... mm										
	1 3	3 6	6 10	10 18	18 30	30 50	50 80	80 120	120 180	180 250	
Jmenovitý rozměr nad... do... mm	d 11	- 20 - 80	- 30 - 105	- 40 - 130	- 50 - 160	- 65 - 195	- 80 - 240	- 100 - 290	- 120 - 340	- 145 - 395	- 170 - 460
	e 8	- 14 - 28	- 20 - 38	- 25 - 47	- 32 - 59	- 40 - 73	- 50 - 89	- 60 - 106	- 72 - 126	- 85 - 148	- 100 - 172
	f 9	- 6 - 31	- 10 - 40	- 13 - 49	- 16 - 59	- 20 - 72	- 25 - 87	- 30 - 104	- 36 - 123	- 43 - 143	- 50 - 165
	h 7	0 - 10	0 - 12	0 - 15	0 - 18	0 - 21	0 - 25	0 - 30	0 - 35	0 - 40	0 - 46
	h 8	0 - 14	0 - 18	0 - 22	0 - 27	0 - 33	0 - 39	0 - 46	0 - 54	0 - 63	0 - 72
	h 10	0 - 40	0 - 48	0 - 58	0 - 70	0 - 84	0 - 100	0 - 120	0 - 140	0 - 160	0 - 185
	h 12	0 - 100	0 - 120	0 - 150	0 - 180	0 - 210	0 - 250	0 - 300	0 - 350	0 - 400	0 - 460
	js 11	+ 30 - 30	+ 38 - 37	+ 45 - 45	+ 55 - 55	+ 65 - 65	+ 80 - 80	+ 95 - 95	+ 110 - 110	+ 125 - 125	+ 145 - 145
	js 14	+ 125 - 125	+ 150 - 150	+ 180 - 180	+ 215 - 215	+ 260 - 260	+ 310 - 310	+ 370 - 370	+ 435 - 435	+ 500 - 500	+ 575 - 575
	js 16	+ 300 - 300	+ 375 - 375	+ 450 - 450	+ 550 - 550	+ 650 - 650	+ 800 - 800	+ 950 - 950	+ 1100 - 1100	+ 1250 - 1250	+ 1450 - 1450
	k 10	+ 40 0	+ 48 0	+ 58 0	+ 70 0	+ 84 0	+ 100 0	+ 120 0	+ 140 0	+ 160 0	+ 185 0
	k 11	+ 60 0	+ 75 0	+ 90 0	+ 110 0	+ 130 0	+ 160 0	+ 190 0	+ 220 0	+ 250 0	+ 290 0
	k 12	+ 90 0	+ 120 0	+ 150 0	+ 180 0	+ 210 0	+ 250 0	+ 300 0	+ 350 0	+ 400 0	+ 460 0
	k 16	+ 600 0	+ 750 0	+ 900 0	+ 1100 0	+ 1300 0	+ 1600 0	+ 1900 0	+ 2200 0	+ 2500 0	+ 2900 0

Orientační hodnoty kvality povrchu

Rozsah hloubky drsnosti Rz μ m	Údaje Rt μ m	Odpovídá hodnotě Ra	Třída drsnosti ISO	ISO 1302	Poloměr rohu r (mm) a posun f (mm)			
					r = 0,4	r = 0,8	r = 1,2	r = 1,6
63-100	Rt 100	12,5 - 25	N 11	25,0	-	0,51	0,69	0,88
40- 63	Rt 63	6,3 - 25	N 10	12,5	0,27	0,43	0,56	0,68
31,5- 40	Rt 40	4,9 - 6,3	N 9	6,3	0,25	0,37	0,49	0,57
25- 31,5	Rt 31,5	4,0 - 4,9	N 9	6,3	0,22	0,32	0,41	0,47
16- 25	Rt 25	2,5 - 4,0	N 8	3,2	0,20	0,28	0,36	0,39
10- 16	Rt 16	1,6 - 2,5	N 8	3,2	0,15	0,22	0,29	0,31
6,3- 10	Rt 10	1,0 - 1,6	N 7	1,6	0,10	0,13	0,18	0,20

Výpočetní vzorec (teoretická hodnota):

$$R_t = \frac{f^2}{8 \times r} \times 1000 \text{ (}\mu\text{m)}$$

R_t = charakter povrchu (μ m)

f = posun (mm/U)

r = poloměr rohu (mm)

Výpočet posunu:

$$f = \sqrt{\frac{R_t \times 8 \times r}{1000}} \text{ (mm)}$$

Jednotky SI – mezinárodní rozměrové jednotky

Nejdůležitější předpony a jejich použití

Mega	M	1 000 000 = 10 ⁶	1 MW =	1 000 000 W
Kílo	k	1 000 = 10 ³	1 kW =	1 000 W
Hekto	h	100 = 10 ²	1 hl =	100 l
Deka	da	10	1 daN =	10 N
Deci	d	0,1 = 10 ⁻¹	1 dm =	0,1 m
Centi	c	0,01 = 10 ⁻²	1 cm =	0,01 m
Milli	m	0,001 = 10 ⁻³	1 mm =	0,001 m
Mikro	μ	0,000001 = 10 ⁻⁶	1 μm =	0,000001 m

Dosavadní názvy a značky jednotek, které zůstávají

Veličina	Název	Značka	Vztah k jednotkám SI
Objem	litr	l	1 l = 1 dm ³ = 0,001 m ³
Hmotnost	tuna	t	1 t = 1 Mg = 1000 kg
Tlak	bar	bar	1 bar = 10 ⁵ Pa
Plocha	ar	a	1 a = 10 ² m ²
Úhel	stupeň	°	1° = 17,45 mrad
	minuta	'	1'/60 = 0,291 mrad
	sekunda	"	1"/60 = 4,85 rad
Čas	minuta	min	1 min = 60 s
	hodina	h	1 h = 3600 s
Rychlost		km/h	1 km/h = 1/3,6 m/s
		m/s	1 m/s = 3,6 km/h

Díky systému SI lze jednoznačně rozlišovat mezi silou na jedné straně a hmotností (váhou) na straně druhé a zlikvidovat zmatek ohledně pojmů kp a kg.

Jednotka síly je Newton (N).

Jednotka hmotnosti (váhy) je kilogram (kg).

Rozdíl mezi nimi je způsoben gravitačním zrychlením 9,81 m/s²

Nejdůležitější přepočty mezi dosavadními a novými SI jednotkami

SI jednotky k dosavadní jednotce:

1 N	=	0,102 kp
1 Nm	=	0,102 kpm (= 1 Joule)
1 W	=	0,102 kpm/s (= 1 J/s)
1 kW	=	1,36 PS
1 KW	=	860 kcal/h
1 J	=	0,239 kpm
1 J	=	0,239 cal
1 Pa	= (1 N/m ²) =	0,102 kp/m ²
K	=	°C + 273,15

Dosavadní jednotky k jednotce SI:

1 kp	=	9,81 N
1 kpm	=	9,81 Nm
1 kpm/s	=	9,81 W
1 PS	=	0,736 kW
1 kcal/h	=	1,16 · 10 ⁻³ kW = 0,00116 kW
1 kpm	=	9,81 J
1 cal	=	4,19 J
1 kp/m ²	=	9,81 Pa = 9,81 N/m ²

Z tabulky je zřejmé, že

1 kp = 9,81 N příp. 1 N = 0,102 kp.

S chybou jen 2 % se od sebe kp a N liší o faktor 10.

V praxi se proto počítá s následujícími hodnotami:

1 kp	=	10 N
1 N	=	0,1 kp

Nejdůležitější jednotky SI*

Veličina	Název	Značka
Délka	metr	m
Hmotnost	kilogram	kg
Čas	sekunda	s
El. proud	Ampér	A
Síla	Newton	N
Točivý moment	Newtonmetr	Nm
Výkon	Watt	W
Energie (práce)	Joule	J
Tlak	Pascal	Pa
Teplota**	Kelvin	K

Energie/práce (Joule)

Jednotka energie má 3 číselně stejná označení:

1. Newtonmetr Nm (mechanická forma energie)
2. Wattsekunda Ws (elektrická forma energie)
3. Joule J (tepelná forma energie)

Výběrem označení lze vyjádřit, zda jde o mechanickou, elektrickou či tepelnou energii:

$$1 \text{ J} = 1 \text{ Nm} = 1 \text{ Ws} \text{ (ve vztahu k absolutní veličině)}$$

Přepočet mechanického prnutí

Jednotka	N/mm ²	PA	kp/mm ²
1 N/mm ²	1	106	0,102
1 PA	10 ⁻⁶	1	0,102 · 10 ⁻⁶
1 kp/mm ²	9,81	9,81 · 106	1

I zde se v praxi s dostatečnou přesností (2% odchylka) počítá následovně:

1 N/mm ²	=	0,1 kp/mm ²
1 kp/mm ²	=	10 N/mm ²

Např.:

1. Nosník je zatížen 10 kN.
2. Nosník váží 200 kg.

Kelvinova stupnice začíná u absolutní nuly = -273,15°C

Následující tabulka ukazuje vztah mezi °C a K:

	Kelvin	°C
Absolutní nula	0 K	-273,15°
Bod tání ledu	273,15 K	0 °C
Bod varu vody	373,15 K	+ 100°C

V praxi se např. ponechává údaj, že voda má 20°C.

Jen u teplotních rozdílů je třeba je udávat v Kelvinech. Zde odpovídá 1°C přesně 1 K.

Např. Rozdíl mezi teplotou na okenním rámu venku a v místnosti je 15 K. Značka ° pro stupně se u teplotního údaje v K neuvádí

*) SI – System International d'Unites = mezinárodní rozměrové jednotky

**) Jednotka SI teploty je Kelvin

Způsob krytí (ochrany) uvádí vhodnost např. ručních měřidel pro různé podmínky prostředí. Pojem způsob krytí označuje ochranu přístroje, příp. vnitřku přístroje proti přímému dotyku a proti vniknutí cizích látek jako předmětů, prachu či vody.

Odolnost vůči zatížení povětrnostními podmínkami se přitom definuje jako **mezinárodní třídy ochrany (IP = International Protection)**. Třídy ochrany jsou uvedené v normách IP (DIN EN 60529), přičemž dvoumístné číslo konkretizuje stupeň ochrany.

Přitom se

- první číslo vztahuje na odolnost vůči pevným tělesům a prachu a
- druhé číslo označuje odolnost vůči průniku vody.

Čím vyšší jsou čísla, tím větší je stupeň ochrany.

Jednotlivé definice najdete ve vedle uvedených tabulkách.

Stupně ochrany proti dotyku a cizím tělesům (1. číslo)

Číslo	Ochrana proti cizím tělesům
0	žádná ochrana
1	velké cizí těleso, průměr nad 50 mm
2	středně velké cizí těleso, průměr nad 12,5 mm
3	malé cizí těleso, průměr nad 2,5 mm
4	zrnkovité cizí těleso, průměr nad 1 mm
5	ochrana před prachem, ne úplná, ale ve vysoké míře, funkce zůstane zachována
6	prachotěsnost

Příklad: IP 67











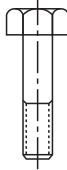
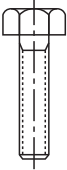
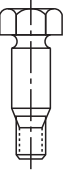
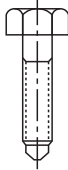
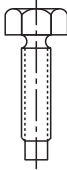
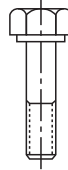

IP 6X prachotěsnou
IP X7 ochrana proti dočasnému ponoření

Stupně ochrany proti vodě (2. číslo)

Číslo	Ochrana proti cizím tělesům
0	žádná ochrana
1	ochrana před kolmo dolů padajícími kapkami
2	ochrana před šikmo padajícími kapkami
3	ochrana proti postřikání
4	ochrana proti nástřiku vodou
5	ochrana proti působení proudu vody
6	ochrana proti silnému proudu vody
7	ochrana při dočasném ponoření do hloubky 1 m, trvání 30 minut
8	ochrana při trvalém ponoření do vody. Podmínky se dohodnou individuálně mezi výrobcem a uživatelem, musí však přesahovat podmínky čísla 7.

Velikosti šroubů a matic

Standard			malý 6hran		velký 6hran		vruty do dřeva	
DIN 601, 931 960, 7990	DIN 558 933, 961	DIN 609 610, 7968	DIN 561	DIN 564	EN 14399-4	DIN 571		
								
DIN 439, 555 934, 980, 982, 985	DIN 917, 1587, 986	DIN 979, 935			EN 14399-4			
								
								
Závit	Velikost klíče		Závit	Velikost klíče	Závit	Velikost klíče	Ø	Velikost klíče
M 1,6	3,2							
M 2	4							
M 2,5	5							
M 3	5,5						4	7
M 4	7						5	8
M 5	8							
M 6	10		M 6	8			6	10
M 8	13		M 8	10			8	13
M 10	17 (16)*		M 10	13			10	17 (16)*
M 12	19 (18)*		M 12	17	M 12	22	12	19 (18)*
M 14	22 (21)*				M 16	27	16	24
M 16	24		M 16	19			20	30
M 18	27				M 20	32		
M 20	30		M 20	24	M 22	36		
M 22	32 (34)*				M 24	41		
M 24	36		M 24	30	M 27	46		
M 27	41		M 30	36	M 30	50		
M 30	46							
M 33	50							
M 36	55		M 36	46				
M 39	60							
M 42	65		M 42	55				
M 45	70							
M 48	75		M 48	65				
M 52	80							

*podle nové ISO

Tolerance velikosti klíčů

Výtah z DIN 475 část 2

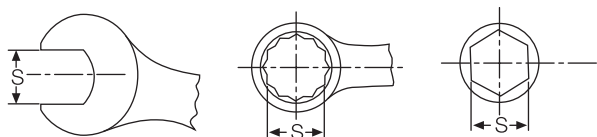

Velikosti klíčů (SW)		
Jmenovitý rozměr	s min.	max.
3,2*	3,22	3,28
3,5	3,52	3,60
4*	4,02	4,12
4,5	4,52	4,62
5*	5,02	5,12
5,5*	5,52	5,62
6*	6,03	6,15
7*	7,03	7,15
8*	8,03	8,15
9*	9,03	9,15
10*	10,04	10,19
11*	11,04	11,19
12*	12,04	12,24
13*	13,04	13,24
14*	14,05	14,27
15*	15,05	15,27
16*	16,05	16,27

Velikosti klíčů (SW)		
Jmenovitý rozměr	s min.	max.
17*	17,05	17,30
18*	18,05	18,30
19*	19,06	19,36
20*	20,06	20,36
21*	21,06	21,36
22*	22,06	22,36
23*	23,06	23,36
24*	24,06	24,36
25*	25,06	25,36
26*	26,08	26,48
27*	27,08	27,48
28*	28,08	28,48
30*	30,08	30,48
32*	32,08	32,48
34*	34,10	34,60
36*	36,10	36,60
41*	41,10	41,60

Velikosti klíčů (SW)		
Jmenovitý rozměr	s min.	max.
46*	46,10	46,60
50*	50,10	50,60
55*	55,12	55,72
60*	60,12	60,72
65*	65,12	65,72
70*	70,12	70,72
75*	75,15	75,85
80*	80,15	80,85
85*	85,15	85,85
90*	90,15	90,85
95*	95,15	95,85
100*	100,15	100,85
105*	105,20	106,00
110*	110,20	111,00
115*	115,20	116,00
120*	120,20	121,00

* Velikosti klíčů odpovídají mezinárodním normám
Velikosti klíčů 6, 9, 12, 14, 17, 19, 20, 22, 23, 25, 26, 28 a 32 jsou v ISO/DIS 691 v závorkách a označují se za přechodné hodnoty.

Použití šroubů Torx® se šroubovacími nástroji Torx® nabízí uživateli podstatné výhody:

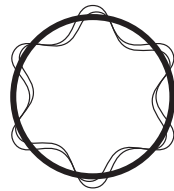

1.

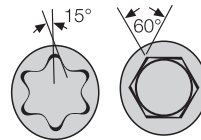

2.+ 3.

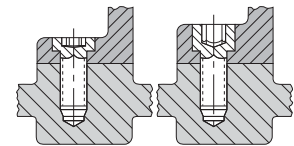

4.

1. Přenos síly přes plochy (místo bodů) zaručuje zvýšený točivý moment.

2. Šestihránný profil Torx® se zakulačenými hranami brání vzniku bodůpnutí v hlavě šroubu a u nástroje.

3. Optimálním lícováním se brání vyklouznutí nástroje a poškození hlavy šroubu, což zaručuje delší životnost nástrojů.

4. Ideální podmínky nasazení, i za velmi stísněných prostorových poměrů, díky malým rozměrům šroubů a nástrojů.

Rozměrová tabulka Torx®



Vnitřní drážka Torx®



Rozměr klíče	A min	Metrické šrouby
T 5	1,42	do M 1,8
T 6	1,67	M 2
T 7	1,99	M 2
T 8	2,31	M 2,5
T 9	2,50	M 3
T 10	2,74	M 3 - M 3,5
T 15	3,27	M 3,5 - M 4
T 20	3,86	M 4 - M 5
T 25	4,43	M 4,5 - M 5
T 27	4,99	M 4,5 - M 5 - M 6
T 30	5,52	M 6 - M 7
T 40	6,65	M 7 - M 8
T 45	7,82	M 8 - M 10
T 50	8,83	M 10
T 55	11,22	M 12
T 60	13,25	M 14

Vnější drážka Torx®



Rozměr klíče	A min	Metrické šrouby
E 4	3,86	M 3
E 5	4,75	M 4
E 6	5,74	M 4, M 5
E 7	6,20	M 6
E 8	7,52	M 5, M 6
E 10	9,42	M 6, M 8
E 12	11,70	M 8, M 10
E 14	12,90	M 10, M 12
E 16	14,46	M 12
E 18	16,70	M 12, M 14
E 20	18,39	M 14, M 16

Velikost klíčů

Šrouby s vnitřním šestihranem

Rozměr klíče mm	0,7	0,9	1,3	1,5	2	2,5	3	4	5	6	7	8	10	12	14	17	19	22	24	27	32	36
DIN 912	-	-	M1,4	M1,6 M2	M2,5	M3	M4	M5	M6	M8	-	M10	M12	M14	M16 M18	M20 M22	M24 M27	M30	M33	M36	M42	M48
DIN 913 - 915	M1,4 M1,6 M1,8	M2	M2,5	M3	M4	M5	M6	M8	M10	M12	M14	M16	M18	M22	-	-	-	-	-	-	-	-
DIN 7991	-	-	-	-	M3	M4	M5	M6	M8	M10	-	M12 M16	M14 M20	M18 M24	M22	-	-	-	-	-	-	-

Drážky šroubů/čepel šroubováků DIN 5264



1. Závítové šrouby

Velikost	M 1,2	M 1,4	M 1,6	M 1,8	M 2	M 2,5	M 3	M 3,5	M 4	M 5	M 6	M 8	M 10
DIN 84 (ISO 1207)	2,3 0,3	2,6 0,3	3 0,4	3,4 0,4	3,8 0,5	4,5 0,6	5,5 0,8	6 1,0	7 1,2	8,5 1,2	10 1,6	13 2	16 2,5
Čepel šroubováků	2 x 0,3		2,5 x 0,4		3 x 0,5 (3,5 x 0,5)	3,5 x 0,6 (4 x 0,6)	4 x 0,8 (5,5 x 0,8)	5,5 x 1	6,5 x 1,2 (8 x 1,2)	8 x 1,2	10 x 1,6	12 x 2	14 x 2,5
DIN 85 (ISO 1580)	-	-	-	-	-	-	6 0,8	7 1,0	8 1,2	10 1,2	12 1,6	16 2	20 2,5
Čepel šroubováků	-	-	-	-	-	-	4 x 0,8 (5,5 x 0,8)	5,5 x 1 (6,5 x 1)	8 x 1,2		10 x 1,6	12 x 2	14 x 2,5
DIN 963 DIN 964	2,3 0,3	2,6 0,3	3 0,4	3,4 0,4	3,8 0,5	4,7 0,6	5,6 0,8	6,5 1,0	7,5 1,2	9,2 1,2	11 1,6	14,5 2	18 2,5
Čepel šroubováků	2 x 0,3		2,5 x 0,4		3 x 0,5 (3,5 x 0,5)	3,5 x 0,6 (4 x 0,6)	4 x 0,8 (5,5 x 0,8)	5,5 x 1 (8 x 1,2)	6,5 x 1,2	8 x 1,2	10 x 1,6	12 x 2	14 x 2,5

2. Šrouby do plechu

Velikost	Ø mm	2,2	2,9	3,5	3,9	4,2	4,8	5,5	6,3
DIN 7971	b) 4,2 a) 0,6	5,6 0,8	6,9 1	7,5 1	8,2 1,2	9,5 1,2	10,8 1,6	12,5 1,6	
Čepel šroubováků		3,5 x 0,6 (4 x 0,6)	4 x 0,8 (5,5 x 0,8)	5,5 x 1 (6,5 x 1)		8 x 1,2		10 x 1,6	
DIN 7972	b) 4,3 a) 0,5	5,5 0,8	6,8 1	7,5 1	8,1 1,2	9,5 1,2	10,8 1,6	12,4 1,6	
Čepel šroubováků		3 x 0,5 (3,5 x 0,5)	4 x 0,8 (5,5 x 0,8)	5,5 x 1 (6,5 x 1)		6,5 x 1,2 (8 x 1,2)		10 x 1,6	
DIN 7973	b) 4,3 a) 0,5	5,5 0,8	6,8 1	7,5 1	8,1 1,2	9,5 1,2	10,8 1,6	12,4 1,6	
Čepel šroubováků		3 x 0,5 (3,5 x 0,5)	4 x 0,8 (5,5 x 0,8)	5,5 x 1 (6,5 x 1)		6,5 x 1,2 (8 x 1,2)		10 x 1,6	

3. Vrutky do dřeva

Velikost	M 2,5	M 3	M 3,5	M 4	M 5	M 6	M 8	M 10	M 12	M 14	M 16	M 18	M 20
DIN 417, 427 (ISO 4766, 7435)	2,5 0,4	3 0,4	3,5 0,5	4 0,8	5 0,8	6 1,2	8 1,6	10 1,6	12 1,6	14 2	16 2,5	18 2,5	20 2,5
Čepel šroubováků	2 x 0,4		2,5 x 0,4	3 x 0,5	4 x 0,8		6,5 x 1,2	8 x 1,6		10 x 1,6	12 x 2	14 x 2,5	

Šířky čepelí v () odpovídají normě VSM. Sražení hran čepel šroubováků v rozsahu 45° umožní použití větších šířek čepelí i u šroubů se zápusnou a čokovou zápusnou hlavou.

Křížové drážky šroubů/čepel šroubováků podle DIN/ISO

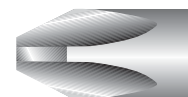

1. Závítové šrouby

Velikost	M 1,6	M 1,8	M 2	M 2,5	M 3	M 3,5	M 4	M 5	M 6	M 8	M 10
DIN 7985 ISO	0		1			2		3		4	
DIN 965 (ISO 7987)	0		1			2		3		4	
DIN 966 (ISO 7988)	0		1			2		3		4	

2. Šrouby do plechu

Velikost	Ø mm	2,2	2,9	3,5	3,9	4,2	4,8	5,5	6,3
DIN 7981 ISO	DIN 7982 DIN 7983	1		2			3		

3. Vrutky do dřeva

Velikost	2	2,5	3	3,5	4	4,5	5	5,5	6	7	8
DIN 7996 ISO	0	1		2			3		4		

Srovnávací tabulka tvrdosti Vickers-Brinell-Rockwell a pevnost v tahu¹⁾

Tvrdost Vickers HV 30	Tvrdost Brinell HB 30	Tvrdost Rockwell ²⁾		Pevnost v tahu R _m N/mm ²	Tvrdost Vickers HV 30	Tvrdost Brinell HB 30	Tvrdost Rockwell ²⁾		Pevnost v tahu R _m N/mm ²
		HRB	HRC				HRB	HRC	
80	80	36,4	-	270	350	350	-	36,0	1170
85	85	42,4	-	290	360	359	-	37,0	1200
90	90	47,5	-	310	370	368	-	38,0	1230
95	95	52,0	-	320	380	376	-	38,9	1260
100	100	56,4	-	340	390	385	-	39,8	1290
105	105	60,0	-	360	400	392	-	40,7	1320
110	110	63,4	-	380	410	400	-	41,5	1350
115	115	66,4	-	390	420	408	-	42,4	1380
120	120	69,4	-	410	430	415	-	43,2	1410
125	125	72,0	-	420	440	423	-	44,0	1430
130	130	74,4	-	440	450	430	-	44,8	1460
135	135	76,4	-	460	460	-	-	45,6	-
140	140	78,4	-	470	470	-	-	46,3	-
145	145	80,4	-	490	480	-	-	47,0	-
150	150	82,2	-	500	490	-	-	47,7	-
155	155	83,8	-	520	500	-	-	48,3	-
160	160	85,4	-	540	510	-	-	49,1	-
165	165	86,8	-	550	520	-	-	49,7	-
170	170	88,2	-	570	530	-	-	50,4	-
175	175	89,6	-	590	540	-	-	51,0	-
180	180	90,8	-	600	550	-	-	51,6	-
185	185	91,8	-	620	560	-	-	52,2	-
190	190	93,0	-	640	570	-	-	52,8	-
195	195	94,0	-	660	580	-	-	53,3	-
200	200	95,0	-	670	590	-	-	53,9	-
205	205	95,8	-	680	600	-	-	54,4	-
210	210	96,6	-	710	610	-	-	55,0	-
215	215	97,6	-	720	620	-	-	55,5	-
220	220	98,2	-	730	630	-	-	56,0	-
225	225	99,0	-	750	640	-	-	56,5	-
230	230	-	19,2	760	650	-	-	57,0	-
235	235	-	20,2	780	660	-	-	57,5	-
240	240	-	21,2	800	670	-	-	58,0	-
245	245	-	22,1	820	680	-	-	58,5	-
250	250	-	23,0	830	690	-	-	59,0	-
255	255	-	23,8	850	700	-	-	59,5	-
260	260	-	24,6	870	720	-	-	60,4	-
265	265	-	25,4	880	740	-	-	61,2	-
270	270	-	26,2	900	760	-	-	62,0	-
275	275	-	26,9	920	780	-	-	62,8	-
280	280	-	27,6	940	800	-	-	63,6	-
285	285	-	28,3	950	820	-	-	64,3	-
290	290	-	29,0	970	840	-	-	65,0	-
295	295	-	29,6	990	860	-	-	65,7	-
300	300	-	30,3	1010	880	-	-	66,3	-
310	310	-	31,5	1040	900	-	-	66,9	-
320	320	-	32,7	1080	920	-	-	67,5	-
330	330	-	33,8	1110	940	-	-	68,0	-
340	340	-	34,9	1140					

1) Všechny pomocí různých metod zkoušení tvrdosti na různých materiálech zjištěné hodnoty tvrdosti jsou srovnatelné jen přibližně.

2) Hodnoty Rockwell uvedené s přesností na 1 desetinné místo slouží jen k interpolaci a v konečném výsledku je třeba je zaokrouhlit na celá čísla.



RECA | DRŽÍ. PŮSOBÍ. HÝBE.



































































RECA nářadí
Náš mezinárodní sortiment.

www.reca.com



































Piktogramy a jejich význam

Technologie vrtání a řezání























 Typ N	Pro běžné obrobitelné materiály	 Křížový výbrus	 ALU	Hliník 2,5 - 6 mm
 Typ W	Pro měkké materiály	 M	 STAINLESS INOX NIKROSTA	Nerez 0,5 - 1,5 mm
 HSS	Rychlořezná ocel	 MF	 STAINLESS INOX NIKROSTA	Nerez 1,5 - 3,0 mm
 HSS-CO5	Rychlořezná ocel legovaná 5% kobaltu	 UNC	 STAINLESS INOX NIKROSTA	Nerez 1,5 - 4,0 mm
 HSS-TIN	Rychlořezná ocel s povlakem nitrid titan	 UNF	 epoxy	Epoxid 5 - 20 mm
 HM	Tvrdokov	 G	 epoxy	Epoxid ≤ 65 mm
 HSS-E	Rychlořezná ocel legovaná kobaltem	 BSW		Detail ozubení
 TICN	Nitrid karbon-titan			Překližka 6 - 60 mm
 PM	Prášková metalurgie			Dřevo se zbytky kovu 100 mm
 TIN	Nitrid titan			Plynosilikát
 60°	60°			Lamino ≤ 20 mm
 75°	75°			Překližka, tvrdé a měkké dřevo, dřevotřískas ≤ 15 mm
 90°	90°			Překližka, tvrdé a měkké dřevo, dřevotřískas ≤ 20 mm
 118°	118°			Překližka, tvrdé a měkké dřevo, dřevotřískas ≤ 30 mm
 120°	120°			Překližka, tvrdé a měkké dřevo, dřevotřískas ≤ 50 mm
 130°	130°			Překližka, tvrdé a měkké dřevo, dřevotřískas ≤ 60 mm
 135°	135°			Překližka, tvrdé a měkké dřevo, dřevotřískas ≤ 65 mm
 180°	180°			Překližka, tvrdé a měkké dřevo, dřevotřískas 120 mm
	Válcová stopka			Překližka, tvrdé a měkké dřevo, dřevotřískas 110 mm
	Morse kužel			Překližka, tvrdé a měkké dřevo, dřevotřískas 110/185/260 mm
	Stopka tricon			Sendvič - materiál ≤ 120 mm
	Podbroušení			

Piktogramy a jejich význam

Vrtací a obráběcí technika

 Plech 1 - 3 mm	 Barevné kovy 2,5 - 3 mm	 Určeno pro opravy palet
 Plech 1- 5 mm	 Barevné kovy 1,5 - 6 mm	 Corian 5 - 20 mm
 Plech 1- 8 mm	 Barevné kovy 2,5 - 14 mm	 Corian 5 - 50 mm
 Plech ≤ 2 mm	 Plast ≤ 30 mm	 Překližka, tvrdé a měkké dřevo, dřevotřískka
 Plech 2,5 - 6 mm	 Plast ≤ 50 mm	 Detail ozubení
 Kov > 1,2 mm	 Plast ≤ 60 mm	 Detail ozubení
 Kov > 1,5 - 2,5 mm	 Plast ≤ 65 mm	 Detail ozubení
 Kov > 1,5 - 6 mm	 Řez rádiusů	 PVC 110/185/260 mm
 Kov > 2,5 mm	 Dřevo se zbytky kovů ≤ 65 mm	 Děrované cihly
 Kov > 2,5 - 3,5 mm	 Guma	 Plynosilikát 110/200 mm
 Kov > 2,5 - 14 mm	 Tenkostěnné trubky	 Keramika
 Kov > 3 mm	 Silnostěnné trubky	

Brusná a dělicí technika

 Tvrdokov	 Beton, univerzální stavební materiál (UB)	 Používat ochranu dýchacích cest
 Rychlořezná ocel	 Oblady, jemná kamenina	 Používat ochranu sluchu
 Určeno pro zpracování nerezí	 Asfalt, abrazivní materiály	 Používat ochranné rukavice
 Suchý řez	 Ocel	 Používat ochranné brýle
 Chlazení vodou	 Tvrdé materiály	 Stolní řezačka
 Suchý řez i s chlazením vodou	 Výška segmentu	 Diamant
 Úhlová bruska	 Drážkovací stroj	 ultra Diamant
 Benzinová pila, řezačka	 Drážkovačka pro zdivo	

Piktogramy a jejich význam

Upínací technika



Pravý a levý chod

Ruční nářadí



Chrom Vanadium



Metrický



Rozměr v palcích



1/4 palce



5/16 palce



3/8 palce



1/2 palce



3/4 palce



1 palce



1 1/2 palce



PH drážka pro šrouby Philips



PH +/- drážka pro šrouby +/- Philips



PZ drážka pro šrouby Pozidrive



PH +/- drážka pro šrouby +/- Pozidrive



Vnitřní torx



Průběžná drážka



Vnitřní 6- hran



Torq.set drážka pro šrouby Torq.set šrouby



Pro šrouby Tri-Wing



Torx se zajišťovacím kolíkem



Vnější 6- hran



4v1 profil pro metrické, palcové, vnější TX a vícehran



Vnější torx



TX drážka pro TX šrouby



Pro vícehran



DIN 3126/ISO 1173 - 1/4" - 6- hran
Upínání pro AEG, Milwaukee, Bosch, Hitachi, ...



DIN 3126/ISO 1173 - 5,5 mm 6- hran
Upínání pro Holz-Her, Kress, Metabo, Bosch, AEG



Upínání pro stroje Fein

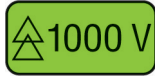

Plně izolováno dle DIN EN 60900



VDE testována bezpečnost



Nerez



PH-drážka pro šrouby Philips, velikost 1, 2, ...



PZ-drážka pro šrouby Pozidrive, velikost 1, 2, ...



TX-drážka pro šrouby Torx velikost 10, 15, ...



Unit Drive (Gedore)

Piktogramy a jejich význam

Svařovací a letovací technika



Proudové pólování: stejnosměrný proud (elektroda minus)



Proudové pólování: stejnosměrný proud (elektroda plus nebo minus)



Svařovací pozice: vpravo nahoru, koutový svár, vodorovná pozice



Svařovací pozice: s elektrodou lze svařovat ve všech směrech, i shora dolů



Proudové pólování: stejnosměrný proud (elektroda minus), střídavý proud



Proudové pólování: stejnosměrný proud (elektroda plus), střídavý proud



Svařovací pozice: podmíněně lze svařovat ve všech směrech



Svařovací pozice: nad hlavou, horizontálně, zesponu nahoru



Proudové pólování: stejnosměrný proud (elektroda plus)



Proudové pólování: koutový svár, horizontálně



Ochranné rukavice pro svářeče



Ochranné oděvy a ochranné pomůcky



Ochranné rukavice proti mechanickým rizikům



Ochranné rukavice proti tepelným rizikům (teplo a/nebo plamen)



Ochrana před chemikáliemi a mikroorganismy



Ochranné rukavice proti chladu



Teplé oblečení: zkušební metody a požadavky



Ochranné oblečení - ochrana proti dešti



Ochrana proti tekutým chemikáliím (odolnost vůči rozstříknutí)



Ochranné oblečení proti pevným částicím chemikálií



Ochrana proti tekutým chemikáliím (podmínečná odolnost vůči rozstříknutí)



Ochrana před radiací kontaminovaných částic



Ochrana před infekčními patogeny a biologickým nebezpečím



Elektrostatické vlastnosti

Všeobecné obchodní podmínky

všeobecné prodejní a dodací podmínky společnosti reca spol. s r. o., se sídlem Olomoucká 36, Brno, PSČ: 618 00, zapsané v obchodním rejstříku vedeném Krajským soudem v Brně, oddíl C, vložka 12069 (dále jen „Dodavatel“)

1. Úvodní ustanovení

- 1.1. Tyto obchodní podmínky (dále jen „Obchodní podmínky“) upravují v souladu s ustanovením § 1751 odst. 1 zákona č. 89/2012 Sb., občanský zákoník, v platném znění (dále jen „OZ“) vzájemná práva a povinnosti vzniklé v souvislosti nebo na základě kupní smlouvy (dále jen „Smlouva“) uzavírané mezi Dodavatelem a jinou osobou (dále jen „Odběratel“). Tyto Obchodní podmínky se tak uplatní v případech, kdy mezi Dodavatelem a Odběratelem vzniká závazkový vztah, jehož předmětem je prodej, koupě či dodání určeného produktu či zboží (dále jen „Zboží“).
- 1.2. Odběratelem může být pouze podnikatel ve smyslu ustanovení § 420 a násl. OZ, tj. tyto Obchodní podmínky se vztahují pouze na případy, kdy Odběratel uzavírá Smlouvu v rámci výkonu své výdělečné činnosti. Tyto obchodní podmínky se nevztahují na případy, kdy je Odběratel spotřebitel ve smyslu ustanovení § 419 OZ.
- 1.3. Ustanovení odchylná od těchto Obchodních podmínek je možné sjednat ve Smlouvě. Takto sjednaná odchylná ujednání ve Smlouvě mají přednost před ustanoveními těchto Obchodních podmínek.
- 1.4. Tyto obchodní podmínky jsou součástí všech smluvních ujednání mezi Dodavatelem a Odběratelem, nestanoví-li jednotlivá Smlouva výslovně jinak.
- 1.5. Tyto Obchodní podmínky určují část obsahu Smlouvy, nestanoví-li Smlouva výslovně jinak.
- 1.6. Smlouva a Obchodní podmínky jsou vyhotoveny v českém jazyce, který je zároveň rozhodný pro jejich výklad.
- 1.7. Znění Obchodních podmínek může Dodavatel měnit či doplňovat. Změnu Obchodních podmínek oznámí Dodavatel Odběrateli vhodným způsobem, zejména elektronickou poštou. Odběratel je v souladu s ustanovením § 1752 odst. 1 oprávněn takovou změnu odmítnout a vypovědět Smlouvu v 4 (čtyř) měsíční výpovědní době.

2. Uzavírání Smlouvy

- 2.1. Dodavatel prezentuje Zboží zejména v kamenné provozovně, na internetových stránkách, prostřednictvím obchodních zástupců, v E-shopu či jiným vhodným způsobem. Jakékoliv prezentace Zboží jsou přitom informativního charakteru a nejedná se o nabídku k uzavření smlouvy ve smyslu ustanovení § 1731 a násl. OZ.
- 2.2. Odběratel je v případě zájmu o Zboží povinen učinit vhodným způsobem objednávku. Objednávka Odběratele je závazným právním jednáním, jímž dochází rovněž k souhlasu se zněním těchto Obchodních podmínek. Dodavatel není povinen objednávku akceptovat. Dodavatel je oprávněn akceptovat objednávku zpravidla stejným způsobem, jakým byla učiněna.
- 2.3. Smlouva mezi Dodavatelem a Odběratelem vzniká doručením přijetí objednávky Odběrateli nebo dodávkou Zboží, kdy je Smlouva uzavřena převzetím Zboží Odběratelem (reálná akceptace).

3. Ceny Zboží

- 3.1. Minimální hodnota objednávky Zboží je 500,- Kč („pět set korun českých“) bez DPH nebo 20,- („dvacet euro“) EUR bez DPH.
- 3.2. Neexistuje-li zvláštní nabídka Zboží, platí zásadně ceny Zboží platné v den dodávky dle aktuálního ceníku Dodavatele. V prezentované ceně Zboží není obsažena daň z přidané hodnoty, která se účtuje v aktuální zákonné výši.
- 3.3. Dodavatel je oprávněn reflektovat v ceně Zboží zvýšení cen materiálů a nákladů, zvýšení cen jeho dodavatelů, zvýšení daní a odvodů a zvýšení cen dané vyšší mocí. Dodavatel je oprávněn měnit ceny Zboží v závislosti na vývoji kurzu Kč vůči zahraničním měnám, popř. s ohledem na aktuální situaci na trhu.
- 3.4. Pokud to provozní potřeby Dodavatele umožňují, informuje Dodavatel o změně ceny objednaného Zboží vhodným způsobem Odběratele.

4. Platební podmínky

- 4.1. Dodavatelské faktury jsou splatné do 14 (čtrnácti) dnů ode dne jejich vystavení. Dostane-li se Odběratel vůči Dodavateli do prodlení s platbou jiných platebních závazků, je kupní cena Zboží splatná ihned v okamžiku vzniku další Smlouvy.
- 4.2. Při nedodržení termínu splatnosti jednotlivých faktur je Dodavatel oprávněn vedle dalších nároků (smluvní pokuty, náhrada škody, apod.) fakturovat smluvní úrok z prodlení ve výši 1 % z fakturované částky za každý den prodlení Odběratele s úhradou fakturované částky.
- 4.3. V případě prodlení Odběratele se splněním jakékoliv peněžité nebo jiné povinnosti není Dodavatel povinen plnit své závazky dle příslušné Smlouvy a/nebo jakékoliv jiné smlouvy uzavřené s Odběratelem, jejíž součástí jsou tyto Obchodní podmínky, případně je Dodavatel oprávněn veškerá plnění pozastavit s tím, že v tomto případě není Dodavatel v prodlení s jakýmkoli povinnostmi vůči Odběrateli.
- 4.4. Případné dohody Dodavatele a Odběratele o dílčích či odlišných platbách za Zboží jsou účinné, jen dokud Odběratel dohodnuté platby řádně a včas hradí. Při nedodržení dohody o dílčích platbách má dodavatel právo, bez ohledu na splatnost případně Odběratelem vystavených smének, požadovat ihned úhradu celé dlužné částky.
- 4.5. Prodlením Odběratele s úhradou jakékoliv platební povinnosti a/nebo zahájením insolvenčního či exekučního/soudního vykonávacího řízení Odběratele se stávají splatným veškeré dluhy Odběratele vůči Dodavateli. Nebude-li v případech zesplatnění zbytkový dluh Odběratele ihned uhrazen, je Dodavatel oprávněn požadovat vydání Zboží s vyloučením jakýchkoliv zadržovacích či jiných práv ze strany Odběratele.
- 4.6. Pohledávky vůči Odběrateli je Dodavatel oprávněn započíst vůči jakýmkoli pohledávkám Odběratele vůči Dodavateli. Odběratel není oprávněn vůči Dodavateli započíst své pohledávky.
- 4.7. Je-li Odběratel v prodlení s jakoukoliv platbou déle než 30 (třicet) dní ode dne její splatnosti, realizují-li se v souvislosti s jeho dluhy zástavní práva nebo zhorší-li se podstatně jeho majetková situace, je Dodavatel oprávněn odstoupit od všech dosud nesplněných Smluv nebo požadovat zálohové platby. Nároky Odběratele k náhradě škody nebo jiným platbám či plněním jsou v takovém případě v plném rozsahu vůči Dodavateli vyloučeny.

5. Dodací podmínky a převzetí Zboží

- 5.1. Dodavatel neodpovídá za poškození a ztráty Zboží během dopravy. Povinnost pojistit Zboží proti poškození při dopravě přechází na přepravce. V případě, že je způsob dopravy smlouven na základě zvláštního požadavku Odběratele, nese Odběratel riziko a případné dodatečné náklady spojené s tímto způsobem dopravy.
- 5.2. Dodávky Zboží od hodnoty zboží 2000,- Kč bez DPH nebo 75,- EUR bez DPH dodává Dodavatel na svůj náklad. U dodávek Zboží pod hodnotu 2000,- Kč bez DPH nebo 75,- EUR fakturuje Dodavatel náklady na dopravné a balné odpovídající množství a hodnotě Zboží. Vnější obal zboží se účtuje v pořadí zovacích nákladech, a to s výjimkou EURO-palet, které se neodebírají zpět. Přeprava expresních zásilek (zrychlené dodání) se provádí na náklady Odběratele.
- 5.3. Dodavatel je oprávněn dodávat Zboží i v přiměřených dílčích dodávkách a Odběratel je povinen takto Zboží přijmout.
- 5.4. Dodavatel, pokud se výslovně nezavázal k dodržení rozměrů Zboží, je oprávněn u takového zboží uplatnit běžné obchodní odchylky.
- 5.5. Údaje o dodacích lhůtách Zboží jsou přibližné a nezávazné.
- 5.6. Dodací lhůta ze strany Dodavatele neběží, dokud je Odběratel vůči němu v prodlení se splatnou úhradou nebo jinými závazky.
- 5.7. Dodané Zboží je Odběratel povinen při jeho převzetí zkontrolovat. Případné zjevné vady je Odběratel povinen ihned sepsat do předávacího protokolu či jiného dodacího dokumentu.
- 5.8. Pro množství a jakost dodaného Zboží je závazný výhradně obsah potvrzené Objednávky nebo - v případě jeho absence - obsah dodacího listu a faktury. Odchyluje-li se množství, druh či jakost dodaného Zboží od obsahu objednávky, Odběratel je oprávněn Zboží nepřevzít. Pokud však Odběratel takové Zboží převezme, je povinen uplatnit vady v množství, druhu či jakosti Zboží, které nebylo možné zjistit při převzetí, nejpozději do 4 (čtyřech) dnů ode dne jeho převzetí, jinak platí, že Zboží bylo dodáno bez vad.
- 5.9. Odběratel je povinen při převzetí Zboží podepsat dodací list či jiný předávací dokument potvrzující předání Zboží osobně, resp. prostřednictvím po věřeného zaměstnance nebo prostřednictvím jiné k tomuto pověřené osoby, a to s čitelným uvedením jména přebírající osoby a funkce.
- 5.10. V případě podpisu předávacího protokolu Odběratelem se má za to, že Zboží bylo řádně dodáno v souladu s objednávkou, na Zboží v době předání

nevázly zjevné vady a bylo dodáno v objednaném množství. Odmítnutí podepsání dodacího listu nebo předávacího protokolu bez vážného důvodu (jímž může být pouze dodání jiného zboží v rozporu s objednávkou či dodání zboží se zjevnými vadami), či opomenutí této povinnosti Odběratelem má důsledky, jako by byl dodací list nebo předávací protokol Odběratelem podepsán. Zboží se v takovém případě považuje za řádně předané v okamžiku, kdy bylo Odběrateli umožněno se zbožím nakládat.

- 5.11. Neuskuteční-li se dodávka objednaného zboží z důvodů, za které je odpovědný Odběratel, přechází riziko odpovědnosti za škodu na zboží na Odběratele doručením oznámení o připravenosti zboží k dodání.
- 5.12. Dodavatel neodpovídá za prodlení s dodávkou zboží, které nezavinil a které může být způsobeno i nedodáním zboží ze strany jeho dodavatelů. Odběrateli tímto nevzniká vůči Dodavateli žádné právo na náhradu škody vzniklé nesplněním objednávky či smlouvy.
- 5.13. U dodávek spojovacího materiálu jsou přípustné odchylky od požadovaného množství do +/- 10 %. Množstevní odchylky dle předchozí věty nemají vliv na výši ceny objednaného spojovacího materiálu a nezakládají Odběrateli nárok na doplnění/dodání chybějícího či nepřevzetí/vrácení přebývaajícího spojovacího materiálu.
- 5.14. Nestanoví-li tyto Obchodní podmínky nebo Smlouva jinak, nebezpečí škody na zboží přechází na Odběratele převzetím zboží. Odběratel nabývá vlastnické právo ke zboží až zaplacením celé kupní ceny zboží.

6. Záruka a odpovědnost za vady

- 6.1. Nestanoví-li tyto Obchodní podmínky nebo Smlouva jinak, řídí se uplatňování vad zboží příslušnými ustanoveními občanského zákoníku.
- 6.2. Přírozené opotřebení, neodborné použití, nadměrné namáhání, nedbalost nebo změny zboží bez povolení Dodavatele vylučují jakoukoliv odpovědnost Dodavatele za vady zboží.
- 6.3. Dojde-li k objednání zboží na základě zadání Odběratele odchýlného od standardní verze sortimentu Dodavatele, Dodavatel za vady neodpovídá a Odběratel se vzdává nároku na uplatnění vad takového zboží.
- 6.4. U spojovacích prvků s galvanickou povrchovou úpravou s pevností 10.9 nebo vyšší je nebezpečí vodíkového zkrěhnutí. I při tepelné dodatečné úpravě (odvodňování) nelze vyloučit riziko zbytkové vodíkové křehkosti. Výslovně se poukazuje na případně s tím spojené snížení zatížitelnosti. Proto se takové povrchové úpravy provádějí jen na přání a riziko zákazníka. Jakékoliv záruční nároky a nároky na náhradu škody vůči dodavateli jsou přitom vyloučené.
- 6.5. Pro zakázkovou výrobu si Odběratel a Dodavatel vždy sjednávají zvláštní podmínky podle charakteru zboží.

7. Prodej zboží přes E-shop

- 7.1. Odběratel je oprávněn objednat zboží přes on-line RECA E-shop Dodavatele (dále jen „E-shop“).
- 7.2. Na prodej zboží přes E-shop se vztahují přednostně ustanovení tohoto článku, avšak užití ostatních ustanovení Obchodních podmínek nevylučují. Jsou-li ustanovení tohoto článku Obchodních podmínek v rozporu s ostatními ustanoveními těchto Obchodních podmínek, použijí se ustanovení tohoto článku.
- 7.3. Odběrateli vzniká právo na odběr zboží přes E-shop na základě potvrzení jeho registrace Dodavatelem. Odběratel provede registraci svých identifikačních údajů dle příslušného formuláře umístěného na E-shopu, příp. dle jiných specifických pokynů Dodavatele. Identifikační údaje Odběratele jsou zejména jeho obchodní firma, sídlo, IČ, dále pak e-mailová adresa, kontaktní telefon, případně doručovací adresa. Dodavatel po provedení registrace umožní Odběrateli přístup do E-shopu na základě zvolených přihlašovacích údajů.
- 7.4. Na základě provedení registrace může Odběratel přistupovat do svého uživatelského rozhraní (účtu). Dodavatel je oprávněn zrušit uživatelský účet, a to zejména v případech, kdy Odběratel svůj uživatelský účet déle než 12 měsíců nevyužívá, či v případě, kdy Odběratel poruší své povinnosti z předmětné Smlouvy.
- 7.5. Při registraci v E-shopu a při objednávání zboží je Odběratel povinen uvádět správně a pravdivě všechny údaje. Údaje uvedené v uživatelském účtu je Odběratel při jakémkoliv jejich změně povinen aktualizovat.
- 7.6. Odběratel si na E-shopu vybírá zboží, které má zájem zakoupit, jeho zařazením do virtuálního nákupního košíku. Odběratel si může kdykoliv během nakupování zobrazit obsah svého nákupního košíku.
- 7.7. Pro objednání zboží vyplní registrovaný Odběratel objednávkový formulář, jehož podobu určuje Dodavatel. Objednávkový formulář obsahuje zejména:
 - a) objednaném zboží (objednané zboží „vloží“ Odběratel do elektronického nákupního košíku E-shopu); a
 - b) způsobu úhrady kupní ceny zboží, údaje o požadovaném způsobu doručení objednaného zboží.
- 7.8. Objednávku odešle Odběratel Dodavateli kliknutím na tlačítko „OBJEDNAT“. Údaje uvedené v objednávce jsou Dodavatelem považovány za správné a objednávka je pro Odběratele závazná. Dodavatel bez zbytečného odkladu po obdržení objednávky toto obdržení Odběrateli potvrdí elektronickou poštou, a to na adresu elektronické pošty Odběratele uvedenou v uživatelském účtu či v objednávce (dále jen „elektronická adresa Odběratele“). Dodavatel není povinen objednávku akceptovat.
- 7.9. Smluvní vztah mezi Dodavatelem a Odběratelem vzniká doručením přijetí objednávky (akceptací), jež je Dodavatelem zasláno Odběrateli elektronickou poštou, a to na elektronickou adresu Odběratele.
- 7.10. Potvrzení objednávky může rovněž obsahovat údaje, zda je požadované zboží na skladě (naskladněno) a zda nedošlo v mezidobí ke změně jeho ceny. Pokud nebude požadované zboží na skladě, sdělí zároveň Dodavatel Odběrateli, zda a kdy bude požadované zboží naskladněno.
- 7.11. Při koupi zboží přes E-shop není stanovena minimální hodnota objednávky. K objednávkám do hodnoty 1.500,- Kč (bez DPH) se bude vztahovat poštovné a balné, které Dodavatel uvede v potvrzení objednávky.
- 7.12. E-shop obsahuje informace o zboží, a to včetně uvedení cen jednotlivého zboží. Veškeré informace jsou zobrazovány pouze registrovanému Odběrateli. Dodavatel je oprávněn určit i náklady na navrácení zboží, jestliže toto zboží ze své podstaty nemůže být navrženo obvyklou poštovní cestou. Ceny zboží jsou uvedeny bez daně z přidané hodnoty. Ceny zboží zůstávají v platnosti po dobu, kdy jsou zobrazovány v E-shopu. Tímto ustanovením není omezena možnost Dodavatele uzavřít Smlouvu za individuálně sjednaných podmínek.
- 7.13. Dodavatel je vždy oprávněn v závislosti na charakteru objednávky (množství zboží, výše kupní ceny, předpokládané náklady na dopravu) požádat Odběratele o dodatečné potvrzení objednávky (například písemně či telefonicky) a Odběratel je povinen dodatečné potvrzení objednávky výslovně schválit či výslovně odmítnout.

8. Závěrečná ustanovení

- 8.1. Dle ustanovení § 89a zákona č. 99/1963 sb., občanský soudní řád, v platném znění, si Odběratel a Dodavatel sjednávají pro řešení veškerých sporů místní příslušnost soudu dle sídla Dodavatele.
- 8.2. Odběratel dává uzavřením Smlouvy souhlas k zaslání informačních e-mailů, SMS nabídek a poštovních zásilek Dodavatele týkajících se výhodných nákupů, slev, akcí a zajímavostí, která souvisí s předmětem činnosti Dodavatele.
- 8.3. E-shop a internetové stránky Dodavatele používají k poskytování služeb, personalizaci reklam a analýze návštěvnosti soubory cookie. Používáním E-shopu s tím Odběratel souhlasí. Cookies jsou informace, které jsou z internetové stránky převáděny na pevný disk nebo do paměti zařízení Odběratele. Cookies umožňují internetové stránce zapamatovat si informace, které Odběrateli ulehčí její další používání. Odběratel souhlasí s ukládáním cookies na jeho počítač či zařízení. Souhlas se uděluje dobrovolně na předem neurčenou dobu a je možné jej kdykoli, bezplatně, písemně odvolat.
- 8.4. Smluvní vztahy mezi Odběratelem a Dodavatelem se řídí českým právním řádem, a to i pokud vztah založený Smlouvou obsahuje mezinárodní (zahraniční) prvek. Odběratel a Dodavatel vylučují subsidiární užití mezinárodních dohod.
- 8.5. Je-li některé ustanovení Obchodních podmínek neplatné nebo neúčinné, nebo se takovým stane, namísto neplatných ustanovení nastoupí ta ustanovení, jejichž smysl se neplatnému ustanovení co nejvíce přibližuje. Neplatností nebo neúčinností jednoho ustanovení není dotknuta platnost ostatních ustanovení těchto Obchodních podmínek.
- 8.6. Tyto obchodní podmínky jsou závazné a účinné a pro smluvní vztahy uzavírané ode dne 1.12.2015. Tyto Obchodní podmínky jsou rovněž zveřejněny na internetové adrese www.reca.cz a nahrazují předchozí obchodní podmínky Dodavatele.

Produkt	Strana
1½" nástrčné klíče pro úderový šroubovák	5.28
1½" nástrčné klíče pro úderový šroubovák	5.29
A	
Abrazivo - příslušenství na pískování	9.156
Aceton	1.9
Acetylénová tryska na čistič spár	7.28
Acetylénové trysky na ruční řezání	7.28
Adaptér 1/2" - 3/8", 1/2" - 3/4"	5.22
Adaptér na košíkovou cívku	7.51
Adaptér na magnetickou stojanovou vrtačku	2.45
Adaptér pro nástrčné šroubovací nástavce	5.59
Adaptér SDS-max	2.64
Adaptéry pro bity 3/8"	5.17
Adaptéry pro bity 1/4"	5.12
Adaptéry s otvorem 3/8" - 1/2"	5.21
Adaptéry s otvorem 1/2" - 3/8"	5.16
Akku pracovní světla LED	9.81
Akrylový těsnící tmel S 10	1.25
Akrylový těsnící tmel S 11	1.27
Aktivátor	1.48
Aktivátor	1.50
Aktivátor	1.51
Akumulátory 9 Volt Block	9.99
Akumulátorová stavební svítidla R1000	9.81
Akumulátory/dobíjecí baterie	9.98
Akumulátory/dobíjecí baterie	9.98
Akumulátory/dobíjecí baterie	9.98
Akumulátory/dobíjecí baterie	9.99
Analogová letovací stanice	7.21
Aplikační pistole na silikon	1.37
Autolékamička	10.109
Automatický důlčik s hrotem	5.150
B	
Balíček na mytí rukou	1.41
Balíček vrtáků RECA x-tron	2.62
Balící lepicí pásky PP	9.116
Balící lepicí pásky PP	9.116
Balící lepicí pásky PVC	9.115
Barevné prášky	9.58
Barevné tužky	9.36
Barva na zajištění šroubových spojů	1.18
Barva ve spreji světle šedá	1.16
Baterie	9.96
Baterie	9.97
Baterie	9.97
Baterie	9.97
Baterie	9.97
Baterie	9.98
Batoh	10.119
Batoh na nářadí	8.62
Bezpečnostní boty	10.94
Bezpečnostní boty	10.94
Bezpečnostní boty dámské S1P	10.93
Bezpečnostní boty dámské S1P	10.93
Bezpečnostní boty pro pokrývače O3	10.101
Bezpečnostní boty pro pokrývače O3	10.102
Bezpečnostní boty S1	10.85
Bezpečnostní boty S1	10.86
Bezpečnostní boty S1	10.86
Bezpečnostní boty S1P	10.86
Bezpečnostní boty S1P	10.87
Bezpečnostní boty S1P	10.87
Bezpečnostní boty S1P	10.88

Produkt	Strana
Bezpečnostní boty S1P	10.88
Bezpečnostní boty S1P	10.89
Bezpečnostní boty S1P	10.89
Bezpečnostní boty S1P	10.90
Bezpečnostní boty S1P	10.90
Bezpečnostní boty S1P	10.91
Bezpečnostní boty S1P	10.91
Bezpečnostní boty S1P	10.92
Bezpečnostní boty S1P	10.92
Bezpečnostní boty S3	10.95
Bezpečnostní boty S3	10.95
Bezpečnostní boty S3	10.95
Bezpečnostní boty S3	10.96
Bezpečnostní boty S3	10.96
Bezpečnostní boty S3	10.96
Bezpečnostní boty S3	10.97
Bezpečnostní boty S3	10.97
Bezpečnostní boty S3	10.98
Bezpečnostní boty S3	10.98
Bezpečnostní boty S3	10.98
Bezpečnostní boty S3	10.99
Bezpečnostní boty S3	10.99
Bezpečnostní boty S3	10.99
Bezpečnostní boty S3	10.100
Bezpečnostní boty S3	10.100
Bezpečnostní boty S3	10.100
Bezpečnostní boty S3	10.101
Bezpečnostní boty S3	10.101
Bezpečnostní boty S3	10.103
Bezpečnostní boty S3	10.104
Bezpečnostní nůž	9.29
Bezpečnostní nůž	9.29
Bezpečnostní nůž	9.29
Bezpečnostní nůž	9.30
Bezpečnostní nůž	9.30
Bezpečnostní nůž	9.31
Bezpečnostní nůž	9.29
Bezpečnostní nůž	9.30
Bezpečnostní nůž	9.30
Bezpečnostní nůž	9.31
Bezpečnostní nůž	9.31
Bezpečnostní nůž	9.31
Bezpečnostní nůžky	9.32
Bezpečnostní nůžky	9.31
Bezpečnostní nůžky	9.32
Bezpečnostní nůžky na ocelové pásy s převodem	5.161
Bezpečnostní skříně	8.31
Bezpečnostní skříně	8.31
Bezpečnostní spojky na stlačený vzduch	9.162
Bezpečnostní zámek	8.67
Bezpečnostní zimní boty S3	10.103
Bit-Click	5.58
Boční štípačky	5.99
Boční štípačky	5.99
Boční štípačky	5.104
Boční štípačky	5.180
Boční štípačky	5.180
Boční štípačky na elektroniku	5.182
Boční štípačky na plast	5.181
Boční štípačky vysoce výkonné TwinForce®	5.180
Box	8.49
Box	8.50
Box na nářadí	8.52
Box na nářadí Profi-Line	8.63

Produkt	Strana
Bristle	3.47
Bristle	3.47
Bristle	3.48
Bristle	3.48
Bristle	3.48
Bristle	3.48
Broušení trubek pomocí brusných pásů	3.60
Broušení trubek pomocí brusných pásů	3.60
Broušení trubek pomocí brusných pásů	3.61
Broušení trubek pomocí brusných pásů	3.61
Broušení trubek pomocí brusných pásů	3.61
Brousící kotouč Rondeller	3.25
Bruska pneumatická	9.153
Bruska pneumatická	9.153
Bruska pneumatická	9.154
Bruska pneumatická exentrická	9.154
Brusná pouzdra	3.62
Brusná prkna	9.56
Brusná tělíska	3.12
Brusná tělíska keramická	3.11
Brusné houby	3.58
Brusné hrnce	3.17
Brusné hrnce	3.17
Brusné hrnce	3.17
Brusné korouče na suchý zip	3.51
Brusné kotouče	3.52
Brusné kotouče	3.53
Brusné kotouče keramické	3.14
Brusné kotouče keramické	3.14
Brusné kotouče keramické	3.14
Brusné kotouče na suchý zip	3.34
Brusné kotouče na suchý zip Trizact™	3.34
Brusné kotouče se suchým zipem	3.50
Brusné kotouče se suchým zipem	3.50
Brusné kotouče se suchým zipem	3.51
Brusné kotouče se suchým zipem	3.51
Brusné kotouče se suchým zipem	3.52
Brusné papíry do oscilační ruční brusky	3.56
Brusné pásy	3.59
Brusné pásy	3.59
Brusné pásy	3.60
Brusné pilníky keramické	3.12
Brusné pilníky keramické	3.12
Brusné pilníky keramické	3.12
Brusné pilníky keramické	3.13
Brusné pilníky keramické	3.13
Brusné rouno	3.58
Brusné rouno	3.58
Brusné rouno	3.59
Brusné talíře na suchý zip	3.33
Brusné talíře na suchý zip	3.33
Brusné talíře na suchý zip	3.34
Brusný kámen kombinovaný	3.13
Brusný papír	3.55
Brýle pro dioptrické brýle	10.9
Brýle pro práci s laserem	10.12
Bublínková fólie	9.121
Bublínkové obálky	9.118
Bundy	10.54
Bundy	10.57
Bundy	10.59
Bundy	10.73
Bundy Soft Shell	10.63

Produkt	Strana
C	
Cedulky	8.42
Čelní štípačky pro elektroniku	5.179
Čelní štípačky silové	5.179
Celoocelová svěrka	4.9
Celoocelová svěrka	4.10
Čelové svítilny	9.85
Čepele do ulamovacího nože	9.24
Čepice	10.73
Čepová fréza	2.77
Čepová fréza	2.78
Čerpadlo na chemikálie, PP	9.133
Čípkový klíč	5.249
Číselné raznice	9.45
Číselníkové digitální měřidlo	6.9
Číselníkové digitální měřidlo	6.9
Číselný zámek	8.67
Čistění pokožky	10.51
Čistění pokožky	10.51
Čistič	9.104
Čistič Clean H1	1.20
Čistič kovu	1.52
Čistič na malé díly	9.130
Čističe	1.52
Čističe pro interiérové použití INSIDER	1.7
Čistící papír šedý	9.140
Čistící prostředek TOP CLEAN	1.8
Čistící utěrka	10.31
Čistící utěrky clean	1.9
Čistící utěrky papírové	9.143
Čistící utěrky Premium	9.142
Čistící utěrky viskóza	9.142
Čistící vápno	3.72
Clean Disk	3.35
Clean Disk	3.35
Clean Disk	3.35
Crimpovací kleště	5.96
Crimpovací kleště	5.188
Crimpovací kleště	5.189
Crimpovací kleště samonastavitelné	5.189
Crimpovací kleště samonastavitelné	5.190
D	
Dámské kalhoty	10.71
Dámské polo tričko	10.70
Dávkovač na čisticí utěrky	9.142
Dávkovač na čisticí utěrky	9.143
Dávkovač pasty na mytí rukou	1.40
Dávkovač Stoko Duo	1.44
Dávkovače	10.53
Dávkovače náplastí Quickfix	10.106
Dávkovače náplastí Quickfix	10.107
Dávkovače náplastí Quickfix Mini	10.107
Dávkovače zátek do uší	10.21
Dávkovače zátek do uší	10.21
Dělicí kotouče	3.18
Dělicí kotouče	3.19
Dělicí kotouče	3.19
Dělicí kotouče	3.20
Dělicí kotouče	3.20
Dělicí kotouče	3.20
Dělicí kotouče	3.21
Dělicí kotouče	3.21
Dělicí kotouče	3.22

Produkt	Strana	Produkt	Strana
Dělicí kotouče	3.22	Diaflex ICO	3.89
Dělicí kotouče	3.23	Diaflex ICO	3.90
Dělicí kotouče	3.23	Diaflex ICO	3.90
Dělicí kotouče	3.24	Diaflex ICO	3.91
Dělicí kotouče	3.24	Diaflex ICO	3.91
Dělicí kotouče	3.25	Diaflex ICO	3.92
Dělicí plechy	8.38	Diaflex beton & žula balíček	3.80
Dělicí plechy	8.41	Diamantové brusné hrnce	3.88
Dělicí ramínko nízké	8.38	Diamantové dělicí kotouče	3.82
Dělicí ramínko vysoké	8.39	Diamantové pilníky	3.7
Dělicí stěny	8.46	Diamop	3.85
Dělicí vidlice	4.36	Diamop	3.86
Dělicí vidlice	4.37	Diamop	3.86
Dělicí/hrubovací kotouče	3.21	Diamop	3.86
Děrovač plechů	2.177	Diamop	3.87
Děrovač plechů	2.178	Diamop	3.87
Děrovač plechů	2.178	Diamop	3.87
Děrovač, hydraulický	2.177	Diamop	3.88
Děrovač, hydraulický	2.177	Digitální hloubkové posuvné měřítko	6.6
Děrovka	2.174	Digitální kapesní posuvné měřítko kalibrované	6.4
Děrovka	2.175	Digitální letovací stanice	7.21
Děrovka - příslušenství	2.175	Dílenská stolička	8.65
Desinfekční prostředek	10.52	Dílenská stolička	8.66
diadrill	3.93	Dílenská stolička	8.66
diadrill	3.93	Dílenské lehátko	8.11
diadrill	3.94	Dílenské lehátko a sklopné sedátko	8.11
Diadrill Keramik	3.96	Dílenské pilníky	3.1
Diaflex	3.72	Dílenské pilníky	3.1
Diaflex	3.73	Dílenské pilníky	3.1
Diaflex	3.73	Dílenské pilníky	3.2
Diaflex	3.73	Dílenské pilníky	3.2
Diaflex	3.74	Dílenské skříně B	8.24
Diaflex	3.74	Dílenské skříně B	8.24
Diaflex	3.74	Dílenské skříně S	8.23
Diaflex	3.75	Dílenské skříně S	8.23
Diaflex	3.75	Dílenské vozíky	8.12
Diaflex	3.75	Dílenské vozíky	8.13
Diaflex	3.76	Dílenský vozík	8.12
Diaflex	3.76	DISC systém broušení	3.40
Diaflex	3.76	DISC systém broušení	3.41
Diaflex	3.77	DISC systém broušení	3.41
Diaflex	3.77	DISC systém broušení	3.41
Diaflex	3.77	DISC systém broušení	3.42
Diaflex	3.78	DISC systém broušení	3.42
Diaflex	3.78	DISC systém broušení	3.42
Diaflex	3.78	DISC systém broušení	3.42
Diaflex	3.78	DISC systém broušení	3.43
Diaflex	3.79	DISC systém broušení	3.43
Diaflex	3.79	DISC systém broušení	3.43
Diaflex	3.79	Dláto	9.47
Diaflex	3.80	Dláto	9.47
Diaflex	3.80	Dláto	9.48
Diaflex	3.81	Dláto	9.48
Diaflex	3.81	Dláto	9.48
Diaflex	3.81	Dláto	9.49
Diaflex	3.82	Dlouhé přičky rovné + 2 čepy	8.36
Diaflex	3.82	Dlouhé přičky šikmé + 2 čepy	8.37
Diaflex	3.83	Drát na plomby	5.124
Diaflex	3.83	Drátěné dveře	8.34
Diaflex	3.84	Drátěné zadní a boční stěny	8.33
Diaflex	3.84	Drážkovací fréza, dlouhá	2.116
Diaflex	3.84	Drážkovací fréza, krátká	2.114
Diaflex	3.85	Drážkovací fréza, krátká	2.115
Diaflex ICO	3.89	Drážkovací fréza, krátká	2.115

Produkt	Strana
Drážkovací sekáč	5.152
Dřevěná palice	5.138
Dřevěná palice	5.138
Dřevěná palička	5.138
Držák brusných papírů v oscilační ruční brusce	3.56
Držák brusných pouzder	3.62
Držák elektrod	7.35
Držák jehlových pilníků	3.5
Držák mopu	9.7
Držák na kladivo	8.65
Držák na křídlo	9.38
Držák na rádlovací kolečka	2.139
Držák na rádlovací kolečka	2.139
Držák na stěnu	9.140
Držák nástroje s ráčnou	4.1
Držák nosiče břitů	2.132
Držák pilových plátků	2.164
Držák rolí brusného pásu	3.57
Držák spárových měrek	6.32
Držák šroubovacích nástavců (bitů)	5.58
Držák šroubovacích nástavců (bitů) Impakt	5.44
Držák upichovacího nože	2.133
Držák upichovacího nože	2.134
Držák vyvrtávacích nožů	2.135
Držák vyvrtávacích nožů	2.137
Držák upichovacího nože	2.134
Držák upichovacího nože	2.134
Držák závitových oček	4.2
Držáky hledí a hledí	10.4
Držáky kotoučů	8.39
Držáky na hadice	9.160
Držáky na perforované stěny	8.44
Důlčík osmihranný	5.149
Dveřní jisticí přičky	10.114
Dveřní montážní pěna 2K bez pohon. plynu	1.32
Dvojitá lemovací sada	5.167
Dvojité brusky	3.16
Dvojité hadicové koncovky	7.33
Dvojité hliníkové žebříky	9.16
Dvojité hliníkové žebříky	9.17
Dvojité vypouštěcí ventily	7.33
Dvojité žebříky	9.16
Dvojité žebříky	9.18
E	
Elektrická ruční závitnice	2.110
Elektrické excentrické brusky	3.49
Elektrické excentrické brusky	3.49
Elektrické letovací pistole	7.23
Elektrický popisovač kovů	9.46
Elektrikářská sada Multi	5.77
Elektrikářský sekáč	5.152
Elektroda BÖHLER FOX A 7	7.7
Elektroda BÖHLER FOX A 7-A	7.8
Elektroda BÖHLER FOX CEL	7.3
Elektroda BÖHLER FOX CEL 85	7.4
Elektroda BÖHLER FOX CEL Mo	7.4
Elektroda BÖHLER FOX CN 23/12 Mo-A	7.8
Elektroda BÖHLER FOX CN 29/9	7.8
Elektroda BÖHLER FOX CN 29/9-A	7.9
Elektroda BÖHLER FOX DCMS Kb	7.5
Elektroda BÖHLER FOX DMO Kb	7.5
Elektroda BÖHLER FOX DMO Ti	7.5
Elektroda BÖHLER FOX EAS 4 M-A	7.6

Produkt	Strana
Elektroda BÖHLER FOX ETI	7.1
Elektroda BÖHLER FOX EV 47	7.2
Elektroda BÖHLER FOX EV 50	7.3
Elektroda BÖHLER FOX EV 63	7.4
Elektroda BÖHLER FOX FFB	7.9
Elektroda BÖHLER FOX FFB-A	7.9
Elektroda BÖHLER FOX HL 180 Ti	7.2
Elektroda BÖHLER FOX KE	7.1
Elektroda BÖHLER FOX NUT	7.3
Elektroda BÖHLER FOX OHV	7.1
Elektroda BÖHLER FOX SAS 2	7.6
Elektroda BÖHLER FOX SAS 2-A	7.6
Elektroda BÖHLER FOX SAS 4	7.7
Elektroda BÖHLER FOX SAS 4-A	7.7
Elektroda BÖHLER FOX SPE	7.2
Elektroda UTP 8	7.10
Elektroda UTP DUR 600	7.10
Elektroda UTP GNX-HD	7.11
Elektroda UTP LEDURIT 60	7.10
Elektrolyt	7.55
Elektronická sada kleští	5.174
Elektronická sada kleští	5.175
Epoxidové lepidlo	1.52
Expediční samolepící etiketa	9.118
F	
Fibrové kotouče	3.36
Fibrové kotouče	3.36
Fibrové kotouče	3.37
Fibrové kotouče	3.37
Fibrové kotouče	3.37
Fibrové kotouče	3.38
Fibrové kotouče Cubitron® II	3.39
Fibrové kotouče Cubitron® II	3.39
Fillup - příslušenství	1.22
Filtr plynový a kombinovaný 3M 6000	10.32
Flexibilní prodloužení 1/4"	5.11
Flisové brusné kotouče	3.32
Flisové kotouče	3.33
Flisový mop	3.31
Forstnerův vrták	2.69
Forstnerův vrták	2.69
Fréza na bodové sváry	2.122
Fréza na trubky	5.165
Fréza na trubky	5.166
Fréza na vodovodní kohoutky	5.166
Fréza na vodovodní kohoutky	5.166
Frézovací kolíky HSS	3.8
Frézovací kolíky tvrdokovové	3.9
Frézovací kolíky tvrdokovové	3.9
Frézovací kolíky tvrdokovové	3.10
Frézovací kolíky tvrdokovové	3.10
G	
Gravírovací přístroj	9.46
Gumová palice	5.137
Gumové holinky	10.104
Gumový podpěrný talíř	3.38
Gumový podpěrný talíř	3.38
Gumový podpěrný talíř	3.39
H	
Háčky na police	8.36
Hadice na stlačený vzduch	9.159
Hadice na vodu	9.68
Hadicová vodováha	6.52

Obsah dle názvu od A-Z

Produkt	Strana	Produkt	Strana
Hadicové armatury	9.68	I	
Hadicové armatury	9.68	Inox Finish H1	1.11
Hadicové armatury	9.68	Inox Finish H1	1.20
Hadicové armatury	9.69	Instalační kleště	5.172
Hadicové armatury	9.69	Instalatérské kleště	5.115
Hadicové armatury	9.69	Instalatérské kleště	5.115
Hadicové armatury	9.69	Instalatérské kleště	5.116
Hadicové koncovky s převlečnými maticemi	7.33	Instalatérské kleště	5.116
Hadicové spojky	9.160	Instalatérské kleště	5.117
Hadicové spojky uvolnitelné	7.33	Instalatérské kleště	5.184
Hadicové sponky	9.70	Instalatérské kleště - samosvorné	5.118
Hadr, prateľný	9.143	Instalatérský kufr	8.52
Hladicí lžíce	9.49	Izolační lepidlo S30 1K	1.33
Hladicí lžíce	9.50	Izolační páska	9.104
Hladicí lžíce	9.50	Izolační páska	9.105
Hladítko	9.50	Izolační páska	9.105
Hledací zrcátko	5.168	Izolační páska	9.106
Hliníková násada	9.6	Izolační páska PVC	9.106
Hliníkový box	8.53	Izolační páska PVC	9.106
Hliníkový box	8.53	Izolační pásy	9.105
Hliníkový box	8.54	Izolační pásy	9.112
Hliníkový sprej	1.15	Izolační spreje	1.18
Hloubkové posuvné měřítko	6.5	Izolační uchytý	7.36
Hloubkové posuvné měřítko	6.5	J	
Hloubkový mikrometr	6.7	Jádrové vrtáky HSS - Co5	2.42
Hoblík	9.47	Jádrové vrtáky HSS - Co5	2.43
Hoodie	10.66	Jádrový vrták - držák upínání	2.45
Houbičky na nádobi abrazivní	9.145	Jádrový vrták HM	2.43
Hrábě	9.8	Jádrový vrták HM	2.44
Hrábě	9.8	Jádrový vrták HSS	2.42
Hrabla na maltu	9.67	Japonská pilka	2.146
Hrncové kartáče	3.102	Japonská pilka	2.146
Hrncové kartáče s copy	3.101	Japonská pilka	2.146
Hrncové kartáče s copy	3.101	Jednorázové kukly	10.82
Hrncové kartáče s copy	3.102	Jednorázové návleky na boty	10.82
Hrotové kružítko s nýtovým kloubem	6.19	Jednorázové návleky na boty	10.105
Hrotové kružítko s nýtovým kloubem	6.19	Jednoruční kleště na trubky	5.114
Hrubovací kotouče	3.18	Jednoruční svěrka	4.11
Hrubovací kotouče	3.19	Jednoruční svěrka	4.13
Hrubovací kotouče	3.22	Jednoruční svěrka	4.13
Hrubovací kotouče	3.23	Jednostranné ploché stavitelné klíče	5.200
Hrubovací kotouče	3.24	Jednostranný otevřený klíč	5.4
Hrubovací kotouče	3.25	Jednostranný otevřený klíč	5.5
Hrubovací kotouče	3.26	Jednostupňový závitník	2.92
Hydraulické přidavné lisy	4.32	Jednostupňový závitník	2.93
Hydraulické těsnění střední pevnost	1.48	Jehlové pilníky	3.4
Hydraulické zvedáky	8.7	Jehlové pilníky	3.4
CH		Jehlové pilníky	3.4
Chemicky odolné ochranné rukavice	10.40	Jehlové pilníky	3.5
Chladicí a mazací koncentrát	1.4	Jehlové pilníky	3.5
Chladicí a mazací vosk	1.4	Jehlové pilníky	2.147
Chráníče sluchu	10.17	Jemná pilka	10.115
Chráníče sluchu	10.18	Jistící lano	5.174
Chráníče sluchu	10.19	K	
Chráníče sluchu	10.19	Kabelové bubny	9.90
Chráníče sluchu	10.19	Kalhoty	10.68
Chráníče uší	10.17	Kalhoty	10.68
Chráníče uší	10.17	Kalhoty do deště	10.80
Chráníče uší	10.18	Kalhoty do pasu	10.54
Chráníče uší	10.18	Kalhoty do pasu	10.55
Chráníče uší k ochranné helmě	10.20	Kalhoty pasové	10.58
Chráníče uší s ramenem za krk	10.20		

Produkt	Strana
Kalhoty pasové	10.59
Kalhoty pasové	10.60
Kalhoty pasové	10.61
Kalhoty pasové	10.69
Kalhoty pasové	10.73
Kalhoty s laclem	10.55
Kalhoty s laclem	10.56
Kalhoty s laclem	10.58
Kalhoty s laclem	10.60
Kamenická palice	5.134
Kamenická tužka	9.37
Kamenický krumpáč	9.11
Kanistr na paliva	9.129
Kanistr na paliva	9.129
Kanistr na paliva, vylévací trubka	9.129
Kapesní lampa	9.76
Kapesní lampy	9.77
Kapesní lampy	9.77
Kapesní posuvné měřítko - standard	6.1
Kapesní svítidla	9.77
Kapesní svítilny	9.79
Kapesní svítilny do výbušného prostředí	9.78
Kapesní svítilny do výbušného prostředí	9.78
Kapesní svítilny, svítilny na helmy	9.78
Kapsa na hřebíky	8.64
Karabiny	10.116
Karabiny	10.116
Karabiny	10.117
Karabiny	10.117
Karabiny	10.118
Kardanový kloub 1 2"	5.21
Kardanový kloub 1/4"	5.11
Kardanový kloub 3 8"	5.16
Karosářské pilníkové plátky	3.6
Karosářské pilníky	3.6
Kartáč na spáry	9.6
Kartáč na pilníky	3.8
Kartáče	9.6
Kartáče na zkumavky	9.62
Kartáče na zapalovací svíčky	3.106
Kartáče na zapalovací svíčky	3.106
Kartáčky na nehty	9.61
Kazeta čepových fréz	2.77
Kazeta fréz na dřevo	2.78
Kazeta vrtáků na podélné díry	2.72
Kazety spirálových vrtáků HSS	2.2
Kazety spirálových vrtáků HSS	2.6
Kazety spirálových vrtáků HSS/TIN	2.21
Kazety spirálových vrtáků HSS-Co	2.15
Kazety spirálových vrtáků HSS-Co	2.16
Kazety spirálových vrtáků HSS-Co5	2.13
Kazety spirálových vrtáků ultra HSS-O	2.19
Kbelík	9.65
Kbelík	9.65
Kladivo Luis	5.137
Kladivo na latě	5.135
Kladivo na latě	5.135
Kladivo na latě	5.136
Kladivo na latě	5.136
Kladivo na latě	5.136
Kladivo na latě	5.136
Kladivo na struku	7.37
Klempířská palice	5.133

Produkt	Strana
Klempířská palice	5.133
Klempířská palice	5.138
Kleště na armatury	5.115
Kleště na armovací sítě	9.13
Kleště na armovací sítě	9.14
Kleště na armovací sítě	9.14
Kleště na brzdné pružiny	5.249
Kleště na hadicové spony	5.183
Kleště na hadicové spony	5.252
Kleště na hadicové spony	5.252
Kleště na hadicové spony	5.252
Kleště na hadicové spony	5.184
Kleště na hadicové spony s oky	5.113
Kleště na kabelové spojky	5.96
Kleště na koncové objímky kabelů	5.190
Kleště na koncové objímky kabelů	5.190
Kleště na matici hlavního kohoutu	5.120
Kleště na nýtovací matice	5.129
Kleště na nýtovací matice	5.130
Kleště na nýtovací matice - náhr. sady na jiné vel.	5.129
Kleště na nýtovací matice - náhradní sady na jiné velikosti	5.130
Kleště na ohýbání trubek	5.167
Kleště na písní kroužky	5.251
Kleště na písní kroužky	5.251
Kleště na pletivo	5.122
Kleště na pletivo	5.122
Kleště na pletivo	5.122
Kleště na pojistné kroužky	5.175
Kleště na pojistné kroužky	5.175
Kleště na pojistné kroužky	5.176
Kleště na pojistné kroužky	5.176
Kleště na pojistné kroužky	5.176
Kleště na pojistné kroužky	5.177
Kleště na pojistné kroužky	5.177
Kleště na sifony a pro konektory	5.113
Kleště na svorníky	9.14
Kleště na trubky	5.115
Kleště na trubky 45°	5.113
Kleště na trubky Blitz	5.119
Kleště na trubky s hranatými čelistmi	5.114
Kleště na vnější pojistné kroužky	5.106
Kleště na vnější pojistné kroužky	5.107
Kleště na vnitřní pojistné kroužky	5.107
Kleště na vnitřní pojistné kroužky	5.107
Kleště přidržovací	5.108
Kleště přidržovací	5.108
Kleště přidržovací	5.109
Kleště přidržovací	5.109
Kleště přidržovací	5.110
Kleště přidržovací	5.110
Kleště přidržovací	5.110
Kleště přidržovací	5.111
Kleště přidržovací	5.111
Kleště přidržovací	5.111
Kleště přidržovací	5.112
Kleště přidržovací	5.112
Kleště přidržovací Multi	5.109
Kleště s dlouhými čelistmi	5.174
Kleště s protaženými čelistmi	5.98
Kleště s protaženými čelistmi	5.98
Kleště s protaženými čelistmi	5.98
Kleště s protaženými čelistmi	5.99

Produkt	Strana
Kleště s protaženými čelistmi	5.104
Kleště s protaženými čelistmi	5.104
Klíč	2.133
Klíč	5.90
Klíč na armatury	5.118
Klíč na armatury	5.118
Klíč na armatury	5.118
Klíč na filtry	5.250
Klíč na kombinované šrouby	5.50
Klíč na licované šrouby	9.96
Klíč na rozvodné skříně	5.184
Klíč na rozvodné skříně, TwinKey	5.185
Klíč na stojánkové vodovodní baterie	5.121
Klíč na zátky	5.121
Klíč otevřený, oboustranný	5.3
Klíče na blok startéru	5.200
Klíče na matice s čepy	5.208
Klíče na nástrčné trubky	5.202
Klíče s kloubem na matice s čepy	5.207
Klíče s kloubem snosem	5.206
Klíče snosem	5.206
Klíče snosem	5.206
Klíče snosem	5.207
Klíče snosem	5.207
Klička na sklíčidlo	4.4
Kličové kleště	5.117
Kličové kleště	5.117
Klikový stativ	6.58
Klíny z tvrdého dřeva	9.73
Kloubová přepínací ráčna 1/2"	5.222
Kloubová přepínací ráčna 3/8"	5.214
Kloubové klíče	5.203
Kloubové nástavce 1/2"	5.29
Kluzný prostředek	9.101
Kluzný prostředek	9.101
Knoflíkové baterie	9.96
Kolíkovací vrtáky	2.73
Kombinace pracovních stolů	8.18
Kombinovaná palice	5.137
Kombinované kleště	5.94
Kombinované kleště	5.94
Kombinované kleště	5.102
Kombinované kleště	5.168
Kombinované kleště	5.169
Kombinované kleště	5.169
Kombinované kleště	5.169
Kombinované přidržovací nástroje	5.208
Kombinované úderové vrtáky	2.74
Kombinovaný páskový přístroj	9.122
Kombinovaný závitník - bit 1/4"	2.93
Komfortní řemeny	8.65
Kompaktní kleště na štípání drátu X-Cut	5.181
Kompletní maska 3M	10.31
Kompresor	9.164
Kompresor	9.166
Kompresory	9.165
Kompresory	9.165
Kompresory	9.165
Komutátor fází	9.89
Kontrolka autosvětél	9.93
Kontrolní panely	6.28
Konve	9.128
Konve	9.129

Produkt	Strana
Konvertor rzi	1.16
Korrosionsschutzspray	1.19
Košťe	9.5
Košťe	9.4
Košťe se štětínami Bassine	9.5
Kotevní popruh	8.2
Kotevní popruh	8.2
Kotevní popruh	8.3
Kotevní popruh	8.3
Kotníkové boty S3	10.102
Kotníkové boty S3	10.103
Kotouče na suchý zip	3.32
Koutoučové kartáče Minidisk RD-ZB	3.46
Kovadliny	9.35
Kovářské kleště	5.123
Kovářské kleště	5.123
Kovářské kleště	5.123
Kovová oblouková pilka	2.142
Kovová spona	9.123
Kožený opasek	10.63
Krabička	10.20
Krabička na ochranu očí	10.16
Krabička na ochranu očí	10.16
Krabička na ochranu očí	10.16
Kraťasy	10.56
Kraťasy	10.57
Kraťasy	10.61
Kraťasy	10.69
Kraťasy	10.74
Kraťasy	10.67
Krém na ochranu pokožky	1.43
Křída	9.37
Křída	9.38
Křídlové dveře	8.35
Křížový instalatérský klíč	5.121
Křížový laser	6.54
Křížový laser	6.55
Křížový laser	6.55
Křížový laser	6.55
Křížový nástrč.klíč na os.auta a malé nákladáky	5.248
Křížový nástrčný klíč na nákladáky	5.248
Křížový nástrčný klíč na osobní auta	5.247
Křížový nástrčný klíč na osobní auta	5.247
Křížový sekáč	5.151
Křížový sekáč	5.151
Kruhové klínky	5.145
Kruhový řezák náhradní nože	2.176
Kruhový řezák s tažným řezem	2.176
Kružítko	6.19
Kružítko	6.20
Kružítko	6.20
Krycí flis	9.72
Krycí fólie, plachty	9.71
Krycí kleště	5.123
Krycí pásy	9.114
Krycí pásy	9.114
Krycí pásy	9.114
Krycí pásy	9.115
Kšiltovky	10.71
Kuchyňské utěrky	9.145
Kufr na nářadí	8.51
Kufr na nářadí	8.51
Kufr na nářadí	8.51

Produkt	Strana
Kufr na nářadí	8.57
Kufr na nářadí	8.58
Kufr na nářadí Classic	8.58
Kufr na nářadí Classic	8.59
Kufr na vybavení	10.118
Kufr na vybavení	10.118
Kufr první pomoci na stavbě	10.109
Kufr s příslušenstvím pro Metaclean	7.53
Kufry na kolečkách	8.59
Kulaté kartáče	3.99
Kulaté kartáče	3.99
Kulaté kartáče	3.99
Kulaté kartáče	3.100
Kulaté kartáče	3.100
Kulaté kartáče	3.100
Kulaté kartáče	3.102
Kulaté kartáče	3.103
Kulaté kartáče	3.103
Kulaté kartáče	3.103
Kulaté kleště	5.97
Kulaté kleště	5.97
Kulaté kleště	5.104
Kulaté kleště	5.173
Kulaté smyčky z polyesteru	8.1
Kulaté svorky	9.74
Kužel. záhlubník a odstraňovač otřepů HSS	2.33
Kužel. záhlubník a odstraňovač otřepů HSS	2.33
Kužel. záhlubník a odstraňovač otřepů HSS	2.34
Kužel. záhlubník a odstraňovač otřepů HSS	2.35
Kužel. záhlubník a odstraňovač otřepů-bíty	2.36
Kuželové kartáče	3.101
Kuželové záhlubníky	2.32
Kuželové záhlubníky - sada	2.31
Kuželový ruční výstružník 1:50	2.49
Kuželový ruční výstružník 1:50	2.50
Kuželový záhlubník	2.30
Kuželový záhlubník	2.31
Kuželový záhlubník	2.76
Kuželový záhlubník	2.77
Kuželový záhlubník a odstraňovač otřepů HSS	2.34
Kuželový záhlubník a odstraňovač otřepů HSS	2.34
Kuželový záhlubník a odstraňovač otřepů HSS	2.35
Kuželový záhlubník a odstraňovač otřepů HSS	2.35
Kuželový záhlubník HM	2.33
Kuželový záhlubník HSS-E	2.32
L	
Lakovací sprej	1.17
Lakovací sprej	1.17
Lakovací válečky	9.62
Lakovací válečky	9.62
Lakovací válečky	9.62
Lakovací válečky	9.62
Lakovací válečky	9.63
Lakovací válečky	9.63
Lakovací válečky	9.63
Lakovací válečky	9.63
Lakovací válečky	9.63
Lakovací válečky	9.63
Lakovací válečky	9.63
Lakovací válečky	9.63
Lakovací válečky	9.64
Lakovací válečky	9.64
Lakovací válečky	9.64
Lamelové brusné kotouče	3.28
Lamelové brusné kotouče	3.29
Lamelové kotouče	3.26
Lamelové kotouče	3.27

Produkt	Strana
Lamelové kotouče	3.27
Lamelové kotouče	3.28
Lamelové kotouče	3.29
Lamelové kotouče	3.30
Lamelové kotouče	3.30
Lamelové kotouče	3.31
Lamelové kotouče	3.31
Lamelové kotouče	3.32
Lamelové kotouče ela-Mop	3.28
Lanová tažná zařízení	8.4
Laserový přístroj na měření vzdálenosti	6.53
Laserový přístroj na měření vzdálenosti	6.53
LED pracovní světla	9.79
LED pracovní svítidla	9.80
Lékámička	10.108
Lékámička	10.109
Lepí & těsní S79 SealFix	1.30
Lepicí pásy Alu	9.110
Lepicí pásy hliníkové	9.110
Lepicí pásy krepové	9.113
Lepicí pásy krepové	9.114
Lepicí pásy na utěsnění papírových kartonů	9.115
Lepicí pásy oboustranné	9.107
Lepicí pásy oboustranné	9.108
Lepicí pásy parozábranné	9.109
Lepicí pásy pro stavebnictví	9.108
Lepicí pásy s černožlutým šrafováním	9.111
Lepicí pásy s černožlutým šrafováním	9.116
Lepicí pásy s nekonečným skleněným vláknem	9.113
Lepicí pásy s tkaninou	9.112
Lepicí pásy s tkaninou	9.112
Lepicí pásy s tkaninou	9.113
Lepicí pásy samosvářecí	9.107
Lepicí pásy UV Sun-Tape	9.109
Lepicí pásy žluté	9.109
Lepidlo	9.104
Lepidlo	1.14
Lepidlo Fix-it ultra S 80	1.31
Lepidlo montážní 1K PU S 21	1.31
Lepidlo ve spreji	1.13
Lešenařská ráčna	5.28
Lešenařská sekerka	9.10
Leštící krém	3.72
Leštící papír	3.55
Leštící pasta	3.71
Leštidlo na ušlechtilou ocel INOX POLISH	1.11
Leštidlo na ušlechtilou ocel INOX POLISH	1.11
Letovací cín v tyčích	7.25
Letovací plynová kartuše	7.23
Letovací plynová patrona	7.21
Letovací plynová sada	7.21
Letovací svorky	7.27
Letovací tuk v plechovkách	7.26
Letovací voda	7.26
Lišty pro nástrčné klíče 1/2"	5.26
Long Lub H1	1.19
Lopatka hliníková	9.2
Lopatka na smetí	9.8
Lopaty (kulaté nebo špičaté)	9.3
Lopaty kované	9.3
Lopaty na uhlí	9.3
Lopaty plastové s násadou	9.2
Lopaty z ocelového plechu	9.1

Obsah dle názvu od A-Z

Produkt	Strana	Produkt	Strana
Lopaty z ocelového plechu	9.1	Měrka na kontrolu spirálových vrtáků	6.34
Lopaty z ocelového plechu	9.1	Měrka TORX	6.35
Lopaty, hliník, s násadou	9.2	Metaclean čistící a signovací přístroj	7.52
Lopaty, hliník, s násadou	9.2	Metaclean čistící přístroj	7.52
Loupací vrták na plech HSS	2.28	Metr	6.39
Loupací vrták na plech HSS/TiN	2.28	Metr	6.39
Loupák, kulatý	9.35	Metr	6.39
Loupák, rovný	9.35	Metr	6.40
Lžice na vnitřní rohy	9.51	Metr	6.40
M		Metr	6.40
Magazín šroubovák	5.64	Metr	6.41
Magnetická stojanová vrtačka	2.47	Metr	6.41
Magnetická stojanová vrtačka	2.47	Metr	6.42
Magnetická stojanová vrtačka	2.48	Míchadla	9.67
Magnetický měřicí stojan	6.10	Míchadla	9.67
Magnetický měřicí stojan	6.10	Míchadla	9.67
Magnetický měřicí stojan vč. měřidla	6.11	Míchadla	9.67
Magnetický zvedák	5.167	Milimetrová děrová měrka	6.35
Magnetický zvedák	5.168	Minidisk-Adaptéry	3.47
Magnetický zvedák	5.253	Minidisky	3.44
Magnety - držáky výkresů	4.17	Minidisky	3.44
Mališské stěrky	9.53	Minidisky	3.45
Mališské stěrky	9.54	Minidisky	3.47
Mališský akryl S 20	1.25	Minidisky Clean	3.46
Manipulační přísavky	9.138	Minidisky Fire	3.46
Manometr	7.30	Minidisky Keramik	3.44
Manometr	7.31	Minidisky Kompakt	3.45
Mastková křída	9.38	Mísic 2K-lepidla	1.53
Mastná signační křída	9.37	Mobilní halogenový reflektor	9.84
Maticové strojní závitníky HSS-CO	2.103	Mobilní pracovní stůl	8.18
Maticové strojní závitníky HSS-CO	2.104	Moduly pro dílenské vozíky	8.13
Maxi-Gripper	5.26	Moduly pro dílenské vozíky	8.14
Mazací lis / mazací pistole	9.132	Momentové klíče příslušenství	5.38
Mazací lis, celooceľový	9.130	Momentový klíč	5.35
Mazací lis, jednoruční	9.130	Momentový klíč	5.36
Mazací lis, pneumatický automatický	9.131	Momentový klíč 1 1/2"	5.42
Mazací lisy dvouruční	9.131	Momentový klíč 1/2"	5.40
Mazací lisy, příslušenství	9.131	Momentový klíč 1/2"	5.40
Mazací sprej NIC	1.1	Momentový klíč 1/2"	5.40
Mazací sprej PTFE	1.1	Momentový klíč 1/4"	5.38
Mazací sprej THERMOGLEIT	1.2	Momentový klíč 1"	5.42
Mazací sprej ULTRA	1.1	Momentový klíč 3/4"	5.41
Maziva na kabely	9.92	Momentový klíč 3/4"	5.41
Měděná palice	5.139	Momentový klíč 3/4"	5.41
Měděná pasta	1.2	Momentový klíč DREMASTER®	5.38
Měděné kladivo	5.139	Momentový klíč DREMASTER®	5.39
Měkká pájka v plechovce	7.26	Momentový klíč DREMASTER®	5.39
Měkká podložka	3.53	Momentový klíč příslušenství	5.36
Měkké pájky	7.24	Momentový klíč příslušenství	5.37
Měkké pájky	7.24	Momentový klíč příslušenství	5.37
Měkké pájky bez obsahu olova S-Sn99Cu1	7.25	Momentový klíč příslušenství	5.37
Měkké pájky pro instalatéry a topenáře	7.24	Momentový šroubovák	5.43
Měřicí kolo	6.52	Montážní klíč	5.121
Měřicí kolo	6.53	Montážní klíč na upevnění umyvadel	5.120
Měřicí lupa	6.37	Montážní kufr	8.52
Měřicí pásmo	6.43	Montážní páka	5.248
Měřicí pásmo	6.44	Montážní páka	5.248
Měřicí pásmo	6.44	Montážní pasty	1.3
Měřicí pásmo 2K	6.43	Montážní pásy	9.117
Měřicí přístroj s dotykovou páčkou	6.10	Montážní pěna 1K	1.32
Měřicí stativ	6.11	Montážní pěna pro studnaře	1.33
Měřidlo úhlu otočení	5.43	Montážní pistole	1.36
Měrka na broušení spirálových vrtáků	6.33	Montážní rukavice	10.33

Produkt	Strana
Montážní rukavice	10.33
Montážní rukavice	10.34
Montážní rukavice	10.34
Montážní rukavice	10.34
Montážní rukavice	10.35
Montážní rukavice	10.35
Montážní rukavice	10.36
Montážní rukavice	10.36
Montážní rukavice	10.44
Montážní rukavice	10.35
Montážní rukavice	10.36
Montážní trn	5.149
Montážní zásobník	8.46
Montovaný regál	8.33
Monýrovací kleště (vázací)	5.179
Multi Primer	9.111
Multifunkční olej MFO H1	1.19
Multimetr	9.95
Multimetr	9.95
N	
Naběračka na omítku	9.66
Nabíječka	9.99
Nádoba na barvu	9.65
Náhradní čelisti pro kleště na sifony a pro konektory	5.113
Náhradní čepele	5.159
Náhradní čepele	5.160
Náhradní čepele	9.21
Náhradní čepele	9.22
Náhradní čepele	9.22
Náhradní čepele	9.23
Náhradní čepele	9.24
Náhradní čepele	9.25
Náhradní čepele do nože	9.28
Náhradní čepele Multi	5.78
Náhradní čepele pro nůžky na plastové trubky	5.162
Náhradní čepele pro nůžky na trubky	5.161
Náhradní čepele pro univerzální nože	9.28
Náhradní díly k pracovnímu světlu LED aku	9.81
Náhradní hlava	5.143
Náhradní hlava na kombinovanou palici	5.137
Náhradní letovací hroty	7.19
Náhradní letovací hroty	7.19
Náhradní letovací hroty	7.20
Náhradní letovací hroty	7.20
Náhradní letovací hroty	7.22
Náhradní letovací hroty	7.22
Náhradní letovací hroty	7.23
Náhradní nástavce Multi	5.62
Náhradní nástavce Multi	5.63
Náhradní nástavce Multi	5.63
Náhradní pilové plátky pro obloukovou pilu	2.147
Náhradní rukojeť Multi	5.77
Náhradní skla do ochran. brýlí pro svářeče	7.42
Náhradní skla do ochran. brýlí pro svářeče	7.42
Náhradní skla do ochran. štítů pro svářeče	7.44
Náhradní skla do ochran. štítů pro svářeče	7.44
Náhradní štětce pro Metaclean	7.53
Náhradní štětce s pouzdrem pro Metaclean	7.53
Náhradní trubky	9.126
Náhradní tuhy	9.42
Náhradní tuhy	9.43
Náhradní uhlíkové raznice	7.54
Nákoleníky	10.85

Produkt	Strana
Nákoleníky	10.85
Nákoleníky Kevlar	10.85
Nákoleníky Kevlar Soft	10.84
Nákoleníky Poly	10.84
Nálevka z bílého plechu	9.127
Nálevka z polyetylénu	9.127
Nálevka z polyetylénu	9.127
Nálevka, příslušenství	9.127
Napínač pásky	9.123
Napínací pás na písní kroužky	5.251
Napínák na ventilové pružiny	5.250
Náplasti elastické	10.108
Náplasti na prsty elastické	10.108
Nářařový vozík	8.17
Násadové klínky	5.144
Násady na kladiva	5.143
Násady na kladiva	5.143
Násady na kladiva	5.143
Násady na kladiva	5.144
Násady na kladiva	5.144
Násady na kladiva	5.144
Násady na nářadí	9.11
Násady na nástroje	9.9
Násady na pilníky	3.7
Násady na pilníky	3.8
Nasávací hadice	9.137
Nasazovací kuželový záhlubník	2.76
Nasazovací kužely	4.5
Nastavovací úhelník - pokosník	6.16
Nastavovací úhelník - pokosník	6.18
Nástěnná zásuvka CEE	9.89
Nástrč.klíč na úderový šroubovák 3/4"	5.32
Nástrč.klíč pro úderový šroubovák 1"	5.33
Nástrč.klíč pro úderový šroubovák 1"	5.34
Nástrč.klíč pro úderový šroubovák 3/4"	5.32
Nástrčné čepele	5.63
Nástrčné klíče	5.8
Nástrčné klíče	5.9
Nástrčné klíče	5.205
Nástrčné klíče 1/4"	5.12
Nástrčné klíče 1/2"	5.230
Nástrčné klíče 1/2"	5.230
Nástrčné klíče 1/2"	5.231
Nástrčné klíče 1/2"	5.231
Nástrčné klíče 1/2"	5.232
Nástrčné klíče 1/2"	5.232
Nástrčné klíče 1/4"	5.210
Nástrčné klíče 1/4"	5.211
Nástrčné klíče 1/4"	5.211
Nástrčné klíče 1/2"	5.22
Nástrčné klíče 1/2"	5.23
Nástrčné klíče 1/2"	5.23
Nástrčné klíče 1/2"	5.24
Nástrčné klíče 1/2"	5.24
Nástrčné klíče 1/2"	5.25
Nástrčné klíče 1/2"	5.26
Nástrčné klíče 3/4"	5.239
Nástrčné klíče 3/4"	5.240
Nástrčné klíče 3/4"	5.240
Nástrčné klíče 3/8"	5.217
Nástrčné klíče 3/8"	5.217
Nástrčné klíče 3/8"	5.218
Nástrčné klíče 3/8"	5.218

Obsah dle názvu od A-Z

Produkt	Strana	Produkt	Strana
Nástrčné klíče 3 8"	5.17	Nůžky	5.155
Nástrčné klíče POWER SYSTEM 4 v 1	5.19	Nůžky	5.155
Nástrčné klíče, testovaný dle VDE	5.191	Nůžky	5.155
Nástrčné klíče-sada šroubováků	5.65	Nůžky na hadice a plastové trubky	5.159
Nástrčné ráčna	5.42	Nůžky na hadice a plastové trubky	5.160
Nástrčné šroubovací nástavce 1/4"	5.210	Nůžky na kabelové pásy	5.155
Nástrčné šroubovací nástavce 1/4"	5.211	Nůžky na kabely	5.101
Nástrčné trubky	5.202	Nůžky na kabely	5.101
Nástrčný klíč	5.82	Nůžky na kabely	5.105
Nástrčný klíč Maxi-Gripper	5.17	Nůžky na kabely	5.105
Nástrčný klíč POWER SYSTEM 4v1	5.27	Nůžky na kabely	5.185
Nástrčný klíč POWER SYSTEM 4v1	5.28	Nůžky na kabely	5.186
Nástrčný klíč pro úderový šroubovák 1/2"	5.30	Nůžky na kabely	5.187
Nástrčný klíč pro úderový šroubovák 1/2"	5.31	Nůžky na kabely	5.188
Nástrčný klíč pro úderový šroubovák 1/2"	5.31	Nůžky na ocelové pásy	5.161
Nástrčný klíč pro úderový šroubovák 1 2"	5.31	Nůžky na plastové trubky	5.161
Nástrčný klíč se šestihranem	5.81	Nůžky na plastové trubky	5.162
Nástrčný klíč se šestihranem	5.82	Nůžky na plech	5.156
Nástrčný klíč se šestihranem VDE	5.81	Nůžky na plech	5.156
Nástrčný klíč-šroubovák ultra	5.67	Nůžky na plech	5.156
Nástrčný nástavec 1"	5.242	Nůžky na plech	5.156
Nástrčný šroubovací nástavec 1"	5.243	Nůžky na plech	5.157
Nástroj na odizolování	5.172	Nůžky na plech	5.157
Nástroj na čištění Morse kuželů	4.6	Nůžky na plech	5.157
Násypné přihrádky	8.37	Nůžky na plech	5.157
Násypné zásobníky	8.45	Nůžky na plech	5.158
Naústky a trny	5.131	Nůžky na plech	5.158
Naviják hadic na stlačený vzduch	9.159	Nůžky na plech	5.158
Naviják značkovací šňůry	9.57	Nůžky na plech	5.158
Navijáky značkovací šňůry	9.58	Nůžky na plech	5.159
Navijáky značkovací šňůry, sada	9.57	Nůžky na plech	5.159
Navíječ hadic	9.157	Nůžky na trubky	5.160
Navíječ hadic	9.157	Nýtovací hlavičnik	5.149
Navíječ hadic	9.158	Nýtovací kleště	5.125
Navíječ hadic	9.158	Nýtovací kleště	5.126
Návlék na mop	9.7	Nýtovací kleště	5.127
Nehořlavá ochranná tkanina	7.35	Nýtovací kleště	5.127
Neklouzává matrace	8.3	Nýtovací kleště	5.127
Nerezový sprej	1.15	Nýtovací kleště	5.127
Nitrilové rukavice jednorázové	10.43	Nýtovací kleště	5.127
Nivelizační přístroj	6.56	Nýtovací kleště - náustek	5.126
Nohy pracovních stolů	8.21	Nýtovací kleště - sady náhradních dílů	5.125
Nosná deska	9.138	Nýtovací kleště - sady náhradních dílů	5.126
Nosníkové svorky	8.6	Nýtovací kleště pákové	5.125
Nouzová oční stanice	10.105	Nýtovací pistole	5.128
Nožovitá pilka	2.145	Nýtovací přístroj	5.128
Nožovitá pilka	2.145	Nýtovací přístroj	5.129
Nůž do otvoru	2.126	Nýtovací přístroj Air Power 1 a 2	5.128
Nůž do otvoru	2.126	O	
Nůž na izolace	9.32	Oběhový filtr pro bezpečnostní skříně	8.32
Nůž na kabely	9.26	Oblečení do deště	10.79
Nůž na kabely	9.27	Oblouková pila	2.147
Nůž na kabely	9.27	Oboustranné nástrčné klíče	5.203
Nůž na kabely	9.27	Oboustranné nástrčné klíče	5.204
Nůž na vnitřní závity	2.138	Oboustranné nástrčné klíče	5.205
Nůž na vnitřní závity 55°	2.138	Oboustranné očkové klíče	5.197
Nůž na vnitřní závity 60°	2.138	Oboustranné očkové klíče	5.198
Nůž, univerzální	9.28	Oboustranné očkové klíče	5.199
Nůž, univerzální	9.26	Oboustranné očkové klíče	5.199
Nůž, univerzální	9.27	Oboustranný nástrčný klíč	5.91
Nůžky	5.154	Oboustranný nástrčný klíč	5.92
Nůžky	5.154	Oboustranný očkový klíč	5.3
Nůžky	5.154	Oboustranný očkový klíč	5.4

Produkt	Strana
Oboustranný odstraňovač otřepů	2.41
Oboustranný otevřený klíč	5.5
Oboustranný otevřený klíč	5.6
Oboustranný spirálový vrták HSS	2.13
Obtahovací kámen	3.13
Ocelová závitová měrka - ostrý závit	6.33
Ocelová závitová měrka - trapézový závit	6.33
Ocelové pásmo	6.42
Ocelové pravítko	6.28
Ocelové pravítko	6.29
Ocelové pravítko	6.29
Ocelové pravítko	6.29
Ocelový zvedák	8.7
Ochrana dveřních rámu	9.72
Ochrana hran	9.125
Ochrana pokožky	10.50
Ochrana pokožky	10.50
Ochranná čepice se skořepinou	10.6
Ochranná fólie na adresy, odvíječ	9.118
Ochranná maska manometru	7.31
Ochranná pěna na ruce DERMATOP	1.43
Ochranné boty pro svářeče S3	10.102
Ochranné brýle	7.41
Ochranné brýle	7.41
Ochranné brýle	10.6
Ochranné brýle	10.7
Ochranné brýle	10.7
Ochranné brýle	10.7
Ochranné brýle	10.8
Ochranné brýle	10.8
Ochranné brýle	10.8
Ochranné brýle	10.9
Ochranné brýle	10.9
Ochranné brýle	10.11
Ochranné brýle	10.12
Ochranné brýle	10.12
Ochranné brýle	10.13
Ochranné brýle 3M	7.41
Ochranné brýle 3M	10.10
Ochranné brýle 3M	10.10
Ochranné brýle 3M	10.11
Ochranné brýle Craftsman	10.11
Ochranné brýle pro svářeče	7.40
Ochranné brýle pro svářeče	7.42
Ochranné brýle těsnící	10.13
Ochranné brýle těsnící	10.14
Ochranné brýle těsnící 3M	10.14
Ochranné brýle všestranné průhledné	10.14
Ochranné čelisti na svěrák	4.18
Ochranné čelisti na svěrák	4.18
Ochranné čelisti na svěrák	4.18
Ochranné čelisti na svěrák	4.19
Ochranné čepice pro svářeče	7.47
Ochranné čepice se skořepinou	10.6
Ochranné čepičky manometru	7.31
Ochranné dýchací masky	10.24
Ochranné dýchací masky	10.25
Ochranné dýchací masky	10.25
Ochranné dýchací masky	10.27
Ochranné dýchací masky	10.27
Ochranné dýchací masky	10.28
Ochranné dýchací masky	10.28
Ochranné dýchací masky	10.28

Produkt	Strana
Ochranné dýchací masky	10.29
Ochranné dýchací masky	10.29
Ochranné dýchací masky	10.29
Ochranné dýchací masky	10.30
Ochranné dýchací masky	10.30
Ochranné dýchací masky Dräger	10.26
Ochranné dýchací masky Dräger	10.26
Ochranné dýchací masky Dräger	10.27
Ochranné helmy	10.1
Ochranné helmy	10.1
Ochranné helmy	10.2
Ochranné helmy	10.2
Ochranné helmy	10.2
Ochranné helmy	10.3
Ochranné helmy	10.3
Ochranné helmy	10.4
Ochranné helmy Forst-Kombi	10.4
Ochranné obleky	10.81
Ochranné obleky	10.81
Ochranné obleky	10.82
Ochranné obleky	10.83
Ochranné obleky	10.83
Ochranné obleky	10.84
Ochranné podložky	3.53
Ochranné svařovací helmy - příslušenství	7.46
Ochranné vesty	10.75
Ochranný krém na pokožku	1.43
Ochranný obličejový štít pro svářeče	7.43
Ochranný oční štít	10.15
Ochranný oční štít	10.15
Ochranný svářečský rukávnik	7.40
Očko - ploché klíče	5.191
Očko - ploché klíče	5.192
Očko - ploché klíče	5.193
Očkoploché klíče	5.2
Očko-ploché klíče, extra dlouhý	5.194
Očkoploché klíč	5.1
Oddělovače	8.37
Oddělovací a stahovací přípravek - sada	4.35
Oddělovací a stahovací zařízení	4.35
Odizolovací nástroj Multi Strip	5.96
Odizolovací boční štípačky	5.172
Odizolovací kleště	5.94
Odizolovací kleště	5.94
Odizolovací kleště	5.95
Odizolovací kleště	5.95
Odizolovací kleště	5.103
Odizolovací kleště	5.103
Odizolovací kleště	5.170
Odizolovací kleště	5.170
Odizolovací kleště	5.170
Odizolovací kleště	5.171
Odizolovací kleště	5.171
Odklápací svěrák na trubky	4.21
Odměrky	9.128
Odřezovač ROSTSHOCK	1.3
Odsávací nástavec k vrtání	2.65
Odsávačka VAC X	7.24
Odstraňovače otřepů rukojetí	2.41
Odstraňovače otřepů rukojetí	2.41
Odtahovací přípravek	4.35
Odtahovací přípravek	4.35
Odtlačovací vidlice	4.4

Obsah dle názvu od A-Z

Produkt	Strana	Produkt	Strana
Odvětvovací sekera	9.10	Pásky froté proti stékání potu	10.5
Odvíječ lepicích pásek	9.117	Pásky froté proti stékání potu	10.5
Odvíječ lepicích pásek	9.117	Pásová spárová měrka	6.32
Odvíječ rolí čistícího papíru	9.141	Pasta na čištění rukou	1.42
Odvíječ vázací ocelové pásky	9.125	Pasta na čištění rukou speciální	1.41
Odvíječ vázací pásky	9.123	Pasta na mytí rukou	1.40
Odvíječ vázací pásky	9.124	Pásky Q.Silver	3.54
Ofukovací pistole	9.156	Péče o pokožku	10.52
Ofukovací pistole	9.156	Pěnová fólie PE	9.121
Ohýbací kleště	5.123	Pěny na zárubně SPRINT S 28	1.32
Olejnička	9.125	Perforovaná zadní stěna	8.42
Olejnička	9.125	Perforované stěny	8.43
Olejnička	9.126	Perlík	5.134
Olejnička	9.126	Perlík	5.134
Olejnička	9.126	Pevné středící hroty	4.7
Olejevý čistič OIL-CLEAN	1.10	Pilka na laminát	2.145
Olejevý čistič OIL-FREE	1.10	Pilka na porobeton	2.146
Olovnice	9.56	Pilka na sádkarton	2.146
Olovnice	9.56	Pilka ocaska	2.143
Omičkové háky	9.74	Pilka ocaska	2.144
Opalovací krémy Herwesan	10.52	Pilka ocaska	2.144
Opasek	10.63	Pilka ocaska	2.144
Opasek	10.71	Pilka ocaska	2.144
Opěrné žebříky, hliník	9.15	Pilka ocaska	2.144
Oprávkenské pásky Bituplast hliníkové	9.110	Pilka ocaska	2.145
Opravná modelovací hmota	1.52	Pilníky na řetězové pily	3.6
Opravná páska	9.107	Pilníky na závit	3.6
Opravná sada k ráčnám 1 2"	5.20	Pilotní kufr	8.63
Opravná sada pro ráčny 1 4"	5.10	Pilové kotouče	2.168
Opravná sada pro ráčny 3 8"	5.15	Pilové kotouče HM	2.167
Organizér na hadice	7.34	Pilové kotouče HM	2.168
Orovnávače brusných kotoučů	3.15	Pilové plátky	2.157
Orovnávače brusných kotoučů	3.15	Pilové plátky	2.157
Orovnávače brusných kotoučů	3.15	Pilové plátky	2.157
Ostraňovače písní	1.18	Pilové plátky	2.158
Otáčecí kolíky	5.204	Pilové plátky	2.158
Otevíráky beden	9.11	Pilové plátky	2.158
Otírací mřížka	9.64	Pilové plátky	2.159
Otočné hroty	4.7	Pilové plátky	2.159
Otočný podstavec	4.17	Pilové plátky	2.160
Otočný podstavec	4.19	Pilové plátky	2.160
Ozubená ráčna 1/4"	5.209	Pilové plátky	2.160
Ozubená ráčna 1"	5.241	Pilové plátky	2.161
Ozubená ráčna 3/4"	5.238	Pilové plátky	2.161
P		Pilové plátky	2.162
Páčidla (malá)	9.12	Pilové plátky	2.162
Páčidla (velká)	9.12	Pilové plátky	2.163
Pájky elektrické	7.19	Pilové plátky	2.163
Pájky elektrické	7.19	Pilové plátky	2.163
Pájky elektrické	7.20	Pilové plátky	2.164
Pájky elektrické	7.20	Pilové plátky	2.164
Pájky Universal	7.19	Pilové plátky	2.159
Páková svěrka	4.11	Pilové plátky METAL CUT	2.154
Páková svěrka Magnesium	4.12	Pilové plátky UNIVERSAL-CUT	2.162
Pákové crimpovací kleště	5.188	Pilový kotouč CV-ocel	2.167
Pákové kleště	9.12	Pilový kotouč na kov DIN 1837 A	2.166
Pákové štípačky čelní	5.100	Pilový kotouč na kov DIN 1837 A	2.167
Pákové středové štípačky	5.99	Pilový kotouč na kov HSS-DMo5	2.165
Pákový klíč	5.250	Pilový kotouč na kov HSS-DMo5	2.165
Palice Simplex	5.140	Pilový kotouč na kov HSS-E	2.166
Palice z lehkého kovu	5.139	Pilový pás	2.168
Paralelní rysky	6.26	Pilový pás	2.169
Páskovací stroj pro ocelové pásky	9.124	Pilový pás	2.170

Produkt	Strana
Pilový plátek INOX-CUT	2.155
Pilový plátek INOX-CUT	2.155
Pilový plátek INOX-CUT	2.155
Pilový plátek METAL-CUT	2.152
Pilový plátek METAL-CUT	2.152
Pilový plátek METAL-CUT	2.152
Pilový plátek METAL-CUT	2.153
Pilový plátek METAL-CUT	2.153
Pilový plátek METAL-CUT	2.153
Pilový plátek METAL-CUT	2.154
Pilový plátek METAL-CUT	2.154
Pilový plátek METAL-CUT	2.154
Pilový plátek METAL-CUT	2.154
Pilový plátek METAL-CUT	2.154
Pilový plátek METAL-CUT	2.156
Pilový plátek METAL-CUT	2.156
Pilový plátek METAL-CUT	2.157
Pilový plátek UNIVERSAL-CUT	2.155
Pilový plátek UNIVERSAL-CUT	2.156
Pilový plátek UNIVERSAL-CUT	2.156
Pilový plátek WOOD-CUT	2.148
Pilový plátek WOOD-CUT	2.149
Pilový plátek WOOD-CUT	2.149
Pilový plátek WOOD-CUT	2.149
Pilový plátek WOOD-CUT	2.149
Pilový plátek WOOD-CUT	2.149
Pilový plátek WOOD-CUT	2.150
Pilový plátek WOOD-CUT	2.150
Pilový plátek WOOD-CUT	2.150
Pilový plátek WOOD-CUT	2.150
Pilový plátek WOOD-CUT	2.151
Pilový plátek WOOD-CUT	2.151
Pilový plátek WOOD-CUT	2.151
Pilový plátek WOOD-CUT	2.151
Pilový plátek WOOD-CUT	2.152
Pinzety, izolované	5.185
Pískovací pistole Profi	9.155
Písmenné raznice	9.45
Pistole pneumatická	9.155
Pistole vytlačovací Aku koaxiální	1.39
Pistole vytlačovací Eco koaxial	1.38
Pistole vytlačovací Handymax	1.38
Pistole vytlačovací Profi koaxiální	1.38
Pistole vytlačovací Skelett koaxiální	1.38
Pistolová pěna PURLFLEX	1.34
Plachty	9.73
Pláštěnky do deště	10.80
Plastic-fermit	9.104
Plastová palice	5.142
Plastová palice	5.142
Plastová rozprašovací láhev	1.22
Plastová rozprašovací láhev	1.23
Plastová rozprašovací láhev s pumpou	1.23
Plastový kotouč	3.35
Plátek do ruční pilky na kov	2.143
Pletené mikiny	10.64
Pletené mikiny	10.65
Pletené mikiny	10.65
Pletové mléko na ošetření pokožky	1.44
Ploché kleště	5.96
Ploché kleště	5.97
Ploché kleště	5.103
Ploché kleště	5.173

Produkt	Strana
Ploché klíče oboustranné	5.195
Ploché klíče oboustranné	5.196
Ploché sáčky	9.120
Ploché svorky	9.74
Plochý sekáč	5.150
Plochý sekáč	5.150
Plombovací kleště	5.124
Plombovací olovo	5.124
Plošné stěrky	9.54
Plošné stěrky	9.54
Plošné stěrky	9.55
Plošné těsnění nízká pevnost	1.44
Plošné těsnění střední pevnost	1.45
Plošné těsnění vysoká pevnost	1.45
Plynová letovací lampa	7.22
Plynové hubice	7.47
Plynový zapalovač	7.34
Plynový zapalovač	7.34
Plynule nastavitelný úhlový hranol	6.28
Pneumatická bruska	9.153
Pneumatická ráčna 1/2"	9.152
Pneumatická ráčna 1/4"	9.151
Pneumatická ráčna 3/8"	9.152
Pneumatická vrtačka	9.154
Pneumatické rázové utahováky	9.148
Pneumatické rázové utahováky	9.149
Pneumatické rázové utahováky	9.149
Pneumatické rázové utahováky	9.150
Pneumatické rázové utahováky	9.150
Pneumatické rázové utahováky	9.151
Pneumatické rázové utahováky	9.151
Pneumatické rázové utahováky 1/2"	9.147
Pneumatické rázové utahováky 1/2"	9.147
Pneumatické rázové utahováky 1/2"	9.148
Podbradní pásy	10.5
Podbradní pásy	10.5
Podkládací plechy	8.40
Podkladová fólie	6.30
Podlahářské hladítko	9.50
Podlahářské hladítko	9.50
Podpěrné talíře	3.40
Podpěrné talíře	3.40
Podstavcové skříně	8.22
Podstavcové skříně	8.22
Pojezdová deska	8.27
Pojistka proti zpětnému rázu dle EN 730-1	7.32
Pojistka proti zpětnému rázu dle EN 730-1	7.32
Pojízdné zvedáky	8.8
Pojízdný kufr Classic	8.58
Pokosové pily	2.147
Pokryvačské kladivo	5.139
Pokryvačské pravítko	5.140
Police	8.30
Police	8.31
Police	8.35
Poloautomatický vyrážec	4.6
Polokošile	10.62
Polomasky	10.30
Polomasky	10.31
Polotříčka	10.74
Pólové svářečské svěrky	7.36
Polyuretanové pěny jednosložkové	1.33

Obsah dle názvu od A-Z

Produkt	Strana	Produkt	Strana
Ponožky do holínek	10.105	Přepínací ráčna 1/2"	5.221
Popisovací lišty	8.36	Přepínací ráčna 1/2"	5.221
Popisovací pásky	9.47	Přepínací ráčna 1/2"	5.221
Popisovací přístroj	9.46	Přepínací ráčna 1/4"	5.208
Popisovací přístroje	9.46	Přepínací ráčna 1/4"	5.208
Postroje	10.111	Přepínací ráčna 1"	5.241
Postroje	10.111	Přepínací ráčna 3/4"	5.237
Postroje	10.111	Přepínací ráčna 3/4"	5.237
Postroje	10.112	Přepínací ráčna 3/4"	5.238
Postroje	10.112	Přepínací ráčna 3/8"	5.213
Posuvné měřítko s kulatou stupnicí	6.3	Přepínací ráčna 3/8"	5.213
Posuvné pravítko závitů dle DIN	6.33	Přepínací ráčna U-20 SK	5.220
Pouzdra pro štětce pro Metaclean	7.53	Přesná číselníková měřidla	6.9
Pouzdro na pásek	9.32	Přesná vodováha	6.48
Pouzdro na mobil	10.119	Přesné digitální dílenské posuvné měřítko	6.4
Power System 4 v 1	5.27	Přesné digitální kapesní posuvné měřítko	6.3
Prachovka	9.143	Přesné digitální kapesní posuvné měřítko	6.4
Prachový filtr 3M	10.32	Přesné dílenské posuvné měřítko	6.2
Prachový filtr 3M 6035/6038	10.32	Přesné dílenské posuvné měřítko	6.5
Prachový filtr vkládací 3M 5000	10.33	Přesné dílenské posuvné měřítko INOX	6.2
Prachový předfiltr	10.31	Přesné hloubkové posuvné měřítko	6.6
Pracovní deska buk	8.21	Přesné hrotové pružinové kružítko	6.19
Pracovní halogenové tyče	9.84	Přesné jemné posuvné měřítko	6.1
Pracovní lampa LED	9.80	Přesné kapesní posuvné měřítko	6.1
Pracovní lampy	9.75	Přesné měřidlo na zhotovení rysek	6.21
Pracovní lampy	9.76	Přesné posuvné měřítko	6.2
Pracovní podpěra	8.8	Přesné šroubováky	5.83
Pracovní rukavice	10.45	Přesné šroubováky	5.83
Pracovní rukavice bavlněné	10.50	Přesné šroubováky	5.83
Pracovní rukavice jednorázové z latexu	10.43	Přesné vlasové pravítko	6.30
Pracovní rukavice jednorázové z nitrilu	10.42	Přesné vlasové pravítko	6.30
Pracovní rukavice jednorázové z nitrilu	10.42	Přesný digitální mikrometr	6.7
Pracovní rukavice nitrilové	10.37	Přesný dílenský mikrometr	6.6
Pracovní rukavice nitrilové	10.37	Přesný dílenský úhelník	6.13
Pracovní rukavice nitrilové	10.38	Přesný dílenský úhelník	6.13
Pracovní rukavice nitrilové	10.38	Přesný kontrolní úhelník	6.14
Pracovní rukavice nitrilové	10.38	Přesný rýsovací výškoměr	6.27
Pracovní rukavice nitrilové	10.40	Přesný tříbodový vnitřní mikrometr	6.8
Pracovní rukavice nitrilové HYD-TUF	10.46	Přesný úkosový úhelník	6.15
Pracovní rukavice ochrana proti chemikáliím	10.41	Přesný úkosový úhelník	6.15
Pracovní rukavice povrstvené latexem	10.41	Přesný vlasový úhelník	6.14
Pracovní rukavice PVC	10.42	Přesný vlasový úhelník	6.14
Pracovní rukavice z čalounické úsně	10.46	Přesný vnitřní mikrometr	6.7
Pracovní rukavice z chromité štípenky	10.45	Přestavitelný čepový vrták	2.76
Pracovní rukavice z hovězí úsně	10.44	Příčné výtzyhy pracovních stolů	8.21
Pracovní rukavice z přírodní hovězí úsně	10.44	Příčný nástavec 1 4"	5.12
Pracovní rukavice z přírodní úsně	10.45	Přidržovací šroubovák	5.80
Pracovní stůl na kolečkách	8.17	Přidržovací šroubovák	5.81
Pracovní svítidla	9.86	Příkl. vrtací korunka „Hammerfest“ adaptér	2.63
Pracovní svítidla LED	9.79	Příklepová vrtací korunka „Hammerfest“	2.62
Pracovní svítidla Maxi - Lumen	9.84	Příklepová vrtací korunka ratio	2.63
Pracovní svítidla Super-Lumen	9.85	Příklepová vrtací korunka ratio	2.64
Pracovní svítidly	9.75	Příklepová vrtací korunka ratio	2.64
Prázdná plastová kazeta	2.100	Příklepové rychloupínací sklíčidlo	4.3
Prázdné moduly pro dílenské vozíky	8.14	Příklepové rychloupínací sklíčidlo	4.3
Prázdné moduly pro dílenské vozíky	8.15	Příklepové vrtáky speed-tron	2.53
Prázdné moduly pro dílenské vozíky	8.15	Příklepové vrtáky speed-tron	2.54
Prázdný kufr pro nýtovací zařízení	5.126	Příklepové vrtáky x-tron kazeta safe	2.54
Precizní kleště na elektroniku	5.183	Příklepové vrtáky x-tron ultra	2.55
Precizní kleště na elektroniku	5.183	Příklepové vrtáky x-tron ultra	2.58
Přední ochranná klapa	8.46	Příklepový vrták x-tron	2.55
Přepínací ráčna 1/2"	5.220	Příklepový vrták x-tron	2.56

Produkt	Strana
Příklepový vrták x-tron	2.57
Příklepové vrtáky speed-tron safe kazeta	2.52
Primer	1.30
Primer	1.50
Primer	1.35
Připojovací kabel pro Metaclean	7.55
Připojovací kabel s bajonetovou zástrčkou pro Metaclean	7.54
Připojovací plastová těsnění	7.31
Příruba pro upínání řezných kotoučů	3.20
Přírubový stahovák	4.36
Příslušenství	3.97
Příslušenství	3.98
Příslušenství - Parat	8.63
Příslušenství k boxům	8.50
Příslušenství k hliníkovým boxům	8.54
Příslušenství k válcových pilám	2.172
Příslušenství k broušení	3.67
Příslušenství k broušení	3.67
Příslušenství k broušení	3.68
Příslušenství k broušení	3.71
Příslušenství ke kartuším	1.24
Příslušenství na stlačený vzduch	9.163
Příslušenství na stlačený vzduch	9.163
Příslušenství na stlačený vzduch	9.163
Příslušenství na stlačený vzduch	9.164
Příslušenství na stlačený vzduch	9.164
Příslušenství POWER SYSTEM 4 v 1	5.14
Příslušenství pro vibrační a excentrické brusky Mirka	3.49
Příslušenství sady na zpracování kovů	3.65
Příslušenství sady na zpracování kovů	3.65
Příslušenství sady na zpracování kovů	3.65
Příslušenství sady na zpracování kovů	3.66
Příslušenství sady na zpracování kovů	3.66
Příslušenství sady na zpracování kovů	3.66
Příslušenství sady na zpracování kovů	3.67
Příslušenství sady na zpracování kovů	3.67
Příslušenství sady na zpracování kovů	3.68
Příslušenství sady na zpracování kovů	3.68
Příslušenství sady na zpracování kovů	3.69
Příslušenství sady na zpracování kovů	3.69
Příslušenství sady na zpracování kovů	3.69
Příslušenství sady na zpracování kovů	3.70
Příslušenství sady na zpracování kovů	3.70
Příslušenství sady na zpracování kovů	3.70
Příslušenství sady na zpracování kovů	3.71
Příslušenství úderových šroubováků 1 1/2"	5.34
Příslušenství úderových šroubováků 1/2"	5.32
Příslušenství úderových šroubováků 1"	5.34
Příslušenství úderových šroubováků 3/4"	5.33
Prismatické hranoly	6.27
Prismatické kostky	6.28
Přístroj na čištění trubek	9.100
Přístroj na měření tloušťky	6.11
Přístroj na nýtovací matice	5.131
Přístroj na odizolování	5.172
Přístroj na sázení nýtovacích matic	5.130
Přístroj na vnitřní měření	6.8
Přístroje na čištění trubek	9.100
Přístroje na značkování šňůrou	9.58
Přístroje na zajištění výšek	10.114
Přítahovač nýtů	5.149
Pro základní a přídatné regály	8.43

Produkt	Strana
Prodloužené redukční pouzdro	4.6
Prodloužení	3.98
Prodloužení	3.98
Prodloužení 1/2"	5.29
Prodloužení a adaptér	2.72
Prodloužení SDS-max	2.64
Prodloužení závitníků	4.2
Prodloužení, testované dle VDE	5.191
Prodlužovací kabel	9.87
Prodlužovací kabely	9.87
Prodlužovací kabely	9.87
Prodlužovací svařovací kabely	7.52
Prostředek na sváření	1.14
Prostředek na odstranění oleje „Allwetter“	9.135
Prostředek na čištění interiéru vozu	1.13
Prostředek na čištění rukou	1.40
Prostředek na čištění ušlechtilé oceli INOX CLEANER	1.11
Prostředek na hledání netěsností	1.6
Prostředek na mazání závitů	1.5
Prostředek na sváření ECO	1.14
Prostředek na ušlechtilou ocel	1.12
Prostředek na ušlechtilou ocel INOX CARE	1.12
Prostředek na vrtní a řezání BIO CUT	1.5
Protahovací pero	9.91
Protahovací pero RUNPO	9.91
Protipožární pěna do pistole	1.34
Proudová tryska	7.47
Proudové kleště	9.95
Průbojník	5.146
Průbojník	5.148
Průbojník Henkel	5.146
Průchodka	9.162
Průchodka	9.163
Průmyslové sponky	9.34
Průrazový vrták mega-tron	2.59
P-svěrný držák	2.127
P-svěrný držák	2.127
P-svěrný držák	2.128
P-svěrný držák	2.128
P-svěrný držák	2.128
P-svěrný držák	2.129
Půlkulatá hlava 1/2"	5.39
Pumpa s pákovým válcem, vč. příslušenství	9.134
Pumpička na pneumatiky	9.157
Pumpička na pneumatiky, kalibrovaná	9.156
PU-pěny, příslušenství	1.35
Pytle na odpad	9.144
Pytle na těžké materiály	9.144
R	
Ráčna 1/2"	5.27
Ráčna 1/4"	5.14
Ráčna 1/4"	5.10
Ráčna 3/8"	5.18
Ráčna jednoměrná 3/8"	5.214
Ráčna jednostranná 1/2"	5.222
Ráčna POWER SYSTEM 4 v 1	5.18
Ráčna pro bity 1/4"	5.59
Ráčnová lanová tažná zařízení	8.4
Ráčnové klíče	5.8
Ráčnový klíč Varius	5.6
Ráčnový klíč Varius	5.7
Ráčny 1/2"	5.20
Ráčny 3/8"	5.15

Produkt	Strana	Produkt	Strana
Radiokleště	5.97	Rovnáci páka	5.248
Radiokleště	5.98	Roztírací prkna	9.55
Rádiosové měrky	6.35	Roztírací prkna s povrchovou vrstvou	9.55
Rádlovací kolečko	2.139	Roztírací prkna s povrchovou vrstvou	9.55
Rameno závitnice	2.110	Roztoky na výplach očí	10.106
Rámová seřizovací vodováha	6.48	Roztoky na výplach očí	10.106
Rašple na dřevo	3.4	Roztrojka stlačený vzduch	9.160
Rašple na dřevo	3.4	Ruční bloky	3.52
Rázové utahováky	9.150	Ruční brousky	3.85
RECA diadrill	3.96	Ruční diamantový lapovač	3.7
RECA diadrill	3.96	Ruční kartáč	3.104
RECA diadrill	3.97	Ruční kartáč	3.104
RECA diadrill	3.97	Ruční kartáč	3.104
RECA Diaflex diamantové kotouče	3.83	Ruční kartáč	3.105
RECA skládací pracovní stůl	8.18	Ruční kartáč	3.105
RECA šroubovací nástavec 1/4"	5.10	Ruční kartáč	3.105
RECA T - klíče	5.84	Ruční kartáč	3.105
RECA T - klíče	5.85	Ruční kartáč	3.105
Ředidlo Nitro	1.10	Ruční oblouková pilka	2.141
Redukční pouzdra	3.15	Ruční oblouková pilka	2.141
Redukční pouzdro	4.5	Ruční oblouková pilka	2.142
Redukční ventil	7.30	Ruční oblouková pilka	2.142
Redukční ventil	7.30	Ruční oblouková pilka	2.142
Reflexní bunda do pasu	10.76	Ruční obloukové pilky	2.140
Reflexní bunda do pasu	10.77	Ruční ochranné štíty pro svářeče	7.42
Reflexní hoodie	10.76	Ruční ochranné štíty pro svářeče	7.43
Reflexní kalhoty	10.77	Ruční ochranné štíty pro svářeče	7.43
Reflexní kraťasy	10.78	Ruční odstraňovač ořepů	2.39
Reflexní nepromokavá bunda	10.75	Ruční odstraňovač ořepů	2.39
Reflexní nepromokavé kalhoty	10.75	Ruční odstraňovač ořepů náhradní čepeli	2.40
Reflexní parka	10.76	Ruční odvíječ	9.120
Reflexní tričko	10.78	Ruční pila na dýhy	2.145
Reflexní vesta	10.79	Ruční pilka	2.140
Regály na malé díly	8.47	Ruční pilka	2.140
Řetězové kladkostroje	8.5	Ruční pilka	2.141
Řetězový klíč na trubky	5.120	Ruční pumpa, dvojitá	9.134
Řetězový klíč na trubky	5.120	Ruční raznice	9.45
Řetězový řezač trubek	5.253	Ruční reflektory	9.83
Řetězový závěs se 2 řetězy	8.3	Ruční reflektory	9.83
Řetězový závěs se 4 řetězy	8.4	Ruční reflektory, do výbušného prostředí	9.83
Revolverové děrovací kleště	5.124	Ruční řetězové kladkostroje	8.5
Řezací nástavec	7.28	Ruční smetáček	9.7
Řezací pistole na plastové trubky	5.162	Ruční svěrka	4.14
Řezací šňůra	2.141	Ruční svěrka s klíčem	4.14
Řezák na trubky	5.163	Ruční svítlny s ochranným košem	9.82
Řezák na trubky	5.163	Ruční tachometr	6.54
Řezák na trubky	5.163	Ruční tachometr	6.54
Řezák na trubky	5.164	Ruční výstružník	2.48
Řezák na trubky	5.164	Ruční zmetací stroj	9.146
Řezák na trubky - náhradní osy	5.165	Ruční zmetací stroje	9.146
Řezák na trubky - náhradní řezací kolečko	5.164	Ruční závitník HSS	2.86
Řezák na trubky - náhradní řezací kolečko	5.165	Ruční závitník HSS	2.87
Řezák skla	9.33	Ruční závitník HSS	2.88
Rohový nůž	2.137	Ruční závitník HSS	2.89
Role brusného pásu	3.56	Ruční závitník HSS	2.90
Role brusného pásu	3.57	Ruční závitník HSS	2.90
Role brusného pásu	3.57	Ruční závitník HSS	2.91
Role brusného pásu	3.57	Ruční závitník HSS	2.92
Role čistícího papíru	9.138	Ruční závitníky HSS	2.84
Role čistícího papíru, celulóza	9.139	Ruční závitníky HSS	2.85
Role čistícího papíru, modré	9.139	Ruční závitníky HSS	2.86
Role utěrek, modrá	9.139	Rukavice	10.41
Rotační laser	6.56	Rukavice - palčáky tepluvzdorné	10.48

Produkt	Strana
Rukavice proti pořezání	10.39
Rukavice proti pořezání	10.39
Rukavice proti pořezání	10.39
Rukavice proti pořezání	10.40
Rukavice s lehkým nitrilovým povrstvením	10.37
Rukojeť	7.27
Rukojeť BIT BOY	5.60
Rukojeť Multi 2K	5.62
Rukojeť pro bity	5.60
Rukojeť pro raznici a štětce	7.54
Rukojeť ručních odstraňovačů otřepů	2.40
Rýče	9.3
Rychlomontážní cement	1.39
Rychlomontážní cementy	1.39
Rychloobvaz na prsty	10.107
Rychlořezné soustruž. nože, HSS - S 700	2.123
Rychlořezné soustruž. nože, HSS - S 700	2.123
Rychlořezné soustruž. nože, HSS - S 700	2.123
Rychlořezné soustruž. nože, HSS - S 700	2.124
Rychlospojka	9.161
Rychlospojka	9.161
Rychlostavitelný ruční výstružník	2.49
Rychlostavitelný ruční výstružník	2.49
Rychloupínací klíč	5.119
Rychloupínací matice	4.5
Rychloupínací matice, podložky	4.4
Rychloupínací sklíčidlo	4.3
Rychloupínací sklíčidlo	4.3
Rychloupínací svěrky	4.15
Rychloupínání automatické EasyLock	2.46
Rychloupínání, rychle vyměnitelné nástavce	2.46
Rychlouzavírací sáčky	9.119
Rychlovýměnné upínání na šroub. nástavce	5.58
Rýsovací jehla	6.20
Rýsovací jehla	6.20
Rýsovací jehla	6.20
Rýsovací míra (rejsek)	6.21
Rýsovací míra (rejsek)	6.21
Rýsovací míra (rejsek)	6.22
Rýsovací posuvné měřítko, tvar T	6.3
Rýsovací přístroj	6.24
Rýsovací sada	6.21
Rýsovací sprej	6.26
Rýsovací výškoměr	6.26
Rýsovací výškoměr	6.27
Rýžové koště	9.4
S	
S 78 lepi a těsní	1.29
S 77 lepi a těsní S77 Clearfix	1.30
Šablony pro měřicí lupu	6.37
Sací a výtlačná stříkačka, 500 ml	9.133
Sací utěrka	9.137
Sací utěrka	9.137
Sací vana	9.137
Sada šroubovacích nástavců 1/2"	5.227
Sada 6ti hranných klíčů Magic - Ring	5.86
Sada Bit Clip závitníků a spirál. vrtáků	2.93
Sada brusných tělísek	3.11
Sada děrovačů plechů	2.178
Sada děrovačů plechů	2.179
Sada diamantových pilníků, pětidílná	3.7
Sada dílenských pilníků	3.3

Produkt	Strana
Sada dlát	9.49
Sada elastických náplastí	10.108
Sada forstnerových vrtáků	2.70
Sada hodinářských šroubováků	5.83
Sada jisticích bezpečnostních strojů	10.110
Sada jisticích bezpečnostních strojů	10.110
Sada jisticích bezpečnostních strojů MAS	10.110
Sada kleští 2K	5.92
Sada kleští 2K	5.93
Sada kleští na pojistné kroužky	5.106
Sada kleští na trubky	5.112
Sada kleští na vnější pojistné kroužky	5.106
Sada kleští VDE 2K	5.102
Sada kleští VDE 2K	5.102
Sada kuželových záhlubníků	2.30
Sada kuželových záhlubníků HSS-E	2.32
Sada loupacích vrtáků na plech	2.27
Sada magnetických úhelníků Switch	4.16
Sada malířských stěrek	9.53
Sada měřicích nástrojů v pouzdře	6.15
Sada měřidel	6.5
Sada metrů	6.41
Sada na leštění	3.88
Sada na zpracování kovů	3.64
Sada nálevků z polyetylénu	9.128
Sada nářadí	8.16
Sada nářadí Cargo	8.16
Sada nástrčných klíčů	5.227
Sada nástrčných klíčů	5.245
Sada nástrčných klíčů 1/2"	5.223
Sada nástrčných klíčů 1/2"	5.223
Sada nástrčných klíčů 1/2"	5.223
Sada nástrčných klíčů 1/2"	5.224
Sada nástrčných klíčů 1/2"	5.224
Sada nástrčných klíčů 1/2"	5.224
Sada nástrčných klíčů 1/2"	5.225
Sada nástrčných klíčů 1/2"	5.225
Sada nástrčných klíčů 1/2"	5.225
Sada nástrčných klíčů 1/2"	5.226
Sada nástrčných klíčů 1/2"	5.226
Sada nástrčných klíčů 1/4" a 1/2"	5.226
Sada nástrčných klíčů 1/4" a 1/2"	5.227
Sada nástrčných klíčů 1"	5.242
Sada nástrčných klíčů 3/4"	5.239
Sada nástrčných klíčů 3/4"	5.239
Sada nástrčných klíčů 3/8"	5.215
Sada nástrčných klíčů 3/8"	5.215
Sada nástrčných klíčů 3/8"	5.215
Sada nástrčných klíčů POWER SYSTEM 4 v 1	5.18
Sada nástrčných klíčů pro rázové utahovačky 1/2"	5.229
Sada nástrčných šroub. nástavců 3/8"	5.216
Sada nástrojů na stlačený vzduch	9.149
Sada oboustranných nástrčných klíčů	5.204
Sada oboustranných nástrčných klíčů	5.205
Sada oboustranných nástrčných klíčů, 10 dílů	5.91
Sada oboustranných ráčnových klíčů	5.8
Sada oboustranných ráčnových klíčů	5.8
Sada odměrek	9.128
Sada pilníků	3.3
Sada pilníků na klíče	3.5
Sada přídržovacích kleští	5.108
Sada průbojníků	5.147

Obsah dle názvu od A-Z

Produkt	Strana	Produkt	Strana
Sada ráčnových klíčů	5.7	Sada úhlových klíčů	5.246
Sada ráčnových klíčů Varius	5.6	Sada uměleckých vrtáků	2.71
Sada ráčnových klíčů Varius	5.7	Sada víceúčelových vrtáků Unicon	2.59
Sada rádlovacích nástrojů	2.140	Sada vrtáků úderových kombinovaných	2.73
Sada rozdělovačů	8.15	Sada vrtáků úderových kombinovaných	2.74
Sada ručních ohýbačů	5.167	Sada vyťahováků jehlových ložisek	4.34
Sada ručních závitníků HSS	2.83	Sada vyťahováků zalomených šroubů	4.22
Sada ručních závitníků HSS	2.83	Sada vyťahováků zalomených šroubů	4.23
Sada ručních závitníků HSS	2.84	Sada vyloukačů závlaček	5.147
Sada ručních závitníků HSS	2.89	Sada vyloukačů závlaček	5.148
Sada s ráčnou 1/4"	5.9	Sada záhlubníků	2.29
Sada s ráčnou 1/4"	5.9	Sada záhlubníků	2.37
Sada sekáčů	2.66	Sada záhlubníků s příčným otvorem	2.28
Sada sekáčů	2.67	Sada základních měrek	6.24
Sada spirálových vrtáků - bitů s klipem	2.36	Sada základních měrek	6.25
Sada spirálových vrtáků do dřeva	2.68	Sada závitníků Kombi	2.94
Sada šroubovacích nástavců	5.52	Sada závitových nástrojů HSS	2.83
Sada šroubovacích nástavců 3/8"	5.216	Sada závitových oček	2.78
Sada šroubovacích nástavců (bitů)	5.46	Sádrovací kelímek	9.66
Sada šroubovacích nástavců (bitů)	5.46	Sádrovací špachtle	9.52
Sada šroubovacích nástavců (bitů)	5.52	Sady 6-ti hranných klíčů COMPACT	5.86
Sada šroubovacích nástavců (bitů)	5.52	Sady 6-ti hranných klíčů	5.87
Sada šroubovacích nástavců (bitů)	5.52	Sady 6-ti hranných klíčů IMPACT	5.87
Sada šroubovacích nástavců (bitů)	5.53	Sady hadic na stlačený vzduch	9.159
Sada šroubovacích nástavců (bitů)	5.53	Sady kartonů	8.39
Sada šroubovacích nástavců (bitů)	5.53	Sady kleští 2K	5.93
Sada šroubovacích nástavců (bitů)	5.54	Sady kleští na pojistné kroužky	5.178
Sada šroubovacích nástavců (bitů)	5.54	Sady kleští s ponornou izolací rukojeti, 4 díly	5.93
Sada šroubovacích nástavců (bitů) Impakt MAXI	5.44	Sady na dělení zásuvek	8.20
Sada šroubovacích nástavců (bitů) Impakt MIDI	5.44	Sady na dělení zásuvek	8.25
Sada šroubovacích nástavců (bitů) Impakt MIDI	5.44	Sady na dělení zásuvek	8.26
Sada šroubovacích nástavců (bitů) Impakt MINI	5.43	Sady na dělení zásuvek	8.26
Sada šroubovacích nástavců 1/2"	5.228	Sady na dělení zásuvek	8.27
Sada šroubovacích nástavců 1/2"	5.228	Sady nástrčných klíčů	5.86
Sada šroubovacích nástavců 1/2"	5.228	Sady nástrčných klíčů 1/2"	5.19
Sada šroubovacích nástavců 1/2"	5.228	Sady nástrčných klíčů 1/2"	5.19
Sada šroubovacích nástavců 1/2"	5.229	Sady nástrčných klíčů 1/2"	5.24
Sada šroubovacích nástavců 3/8"	5.216	Sady nástrčných klíčů 1/2"	5.25
Sada šroubovacích nástavců 3/8"	5.216	Sady nástrčných klíčů 1/2"	5.25
Sada šroubovacích nástavců 3/8" + 1/4"	5.217	Sady nástrčných klíčů 1/2" - 1/4"	5.20
Sada šroubovacích nástavců (bitů) Wera	5.64	Sady nástrčných klíčů 1/4"	5.209
Sada šroubováků	5.67	Sady nástrčných klíčů 1/4"	5.210
Sada šroubováků	5.67	Sady nástrčných klíčů vnitřní šestihran 1/2"	5.23
Sada šroubováků 1/2" + 1/4"	5.229	Sady oboustranných očkových klíčů	5.3
Sada šroubováků 2K	5.68	Sady oboustranných očkových klíčů	5.198
Sada šroubováků 2K s nárazovou hlavou	5.70	Sady oboustranných očkových klíčů	5.199
Sada šroubováků s dřevěnou rukojetí	5.78	Sady očkoplochých klíčů	5.1
Sada stahováků	4.24	Sady očkoplochých klíčů	5.2
Sada stahováků	4.24	Sady očko-plochých klíčů	5.193
Sada stahováků kuličkových ložisek	4.34	Sady očko-plochých klíčů	5.194
Sada strojních závitníků	2.99	Sady očko-plochých klíčů, extra dlouhých	5.195
Sada strojních závitníků	2.100	Sady otevřených, oboustranných klíčů	5.2
Sada strojních závitníků	2.105	Sady otočných hrotů	4.7
Sada strojních závitníků	2.106	Sady plochých klíčů	5.200
Sada T - klíčů	5.84	Sady plochých oboustranných klíčů	5.196
Sada T - klíčů	5.85	Sady precizních šroubováků	5.82
Sada tvrdokovových frézovacích kolíků	3.10	Sady s ráčnou 3/8"	5.15
Sada tvrdokovových vrtáků	2.60	Sady spirálových vrtáků EVO HSS-TiAIN	2.1
Sada úderového nářadí	5.145	Sady šroubováků 2K standard	5.68
Sada úderového nářadí	5.145	Sady šroubováků 2K standard	5.68
Sada úderových nástavců 1/2"	5.30	Sady šroubováků 2K standard	5.69
Sada úhloměřů	6.24	Sady šroubováků 2K standard	5.69

Produkt	Strana
Sady šroubováků 2K standard	5.69
Sady šroubováků ultra	5.65
Sady šroubováků ultra VDE	5.75
Sady šroubováků Ultra XXL	5.64
Sady štětců	9.59
Sady štětců	9.60
Sady stupňovitých vrtáků	2.26
Sady T - klíčů	5.84
Salmiakové kameny	7.27
Sálové koště	9.6
Šatní skříně	8.32
Schleifmaschine PTX 1800	3.64
Sekáč	2.66
Sekáč	2.67
Sekáč ultra	2.65
Sekáč ultra / sekáč ultra EVO-S	2.66
Sekera	9.10
Sekera dlabačka	9.9
Sekundové lepidlo	1.49
Sekundové lepidlo elastomer	1.50
Sekundové lepidlo elastomer	1.51
Sekundové lepidlo gel	1.49
Sekundové lepidlo kov	1.50
Sekundové lepidlo kov	1.51
Sekundové lepidlo plast	1.50
Sekundové lepidlo plast	1.51
Sekundové lepidlo SmartPen®	1.48
Sekundové lepidlo SmartPen®	1.48
Sekundové lepidlo univerzální	1.49
Sekundové lepidlo univerzální	1.49
Sekundové lepidlo univerzální	1.49
Sestavitelný vnitřní mikrometr	6.8
Šestihranný klíč	5.88
Šestihranný klíč	5.88
Šestihranný klíč	5.89
Šestihranný klíč	5.89
Šestihranný klíč	5.89
Šestihranný klíč	5.89
Šestihranný klíč	5.90
Šestihranný klíč MagicRing	5.87
Šestihranný nástrčný klíč s rukojetí tvaru T	5.245
Šetná palice bez zpětného rázu	5.142
Šetná palice Simplex	5.140
Šetná palice Simplex	5.141
Šetná palice Simplex	5.141
Šetná palice Simplex	5.141
Šetná palice Simplex	5.141
Šetné kladivo Simplex	5.142
Šidla	5.150
Signační šablony	9.44
Signovací plst' pro Metaclean	7.54
Signovací raznice pro Metaclean	7.54
Signovací šablony pro Metaclean	7.55
Silikon neutrální S 18	1.26
Silikon RTV	1.29
Silikon sklo a kámen	1.26
Silikon stavba a okno	1.27
Silikon vysokoteplotní S 300	1.28
Silikonacetát S 17 těsnící hmota	1.26
Silikonový sprej	1.13
Silikonový sprej H1	1.20
Silové boční štípací kleště	5.181
Silové boční štípací kleště	5.182
Silové boční štípací kleště	5.182

Produkt	Strana
Silové boční štípačky	5.100
Silové boční štípačky	5.100
Silové boční štípačky	5.105
Silové monýrovací kleště	5.179
Široký upichovací nůž	2.125
Síťová spojka CEE	9.88
Síťová spojka CEE	9.89
Síťová zástrčka CEE	9.88
Síťová zástrčka CEE	9.88
Skládací lupa	6.38
Skládací metr	6.38
Skládací metr	6.38
Skládací metr	6.38
Skládací metr	6.38
Skladovací boxy	8.55
Skladovací boxy	8.55
Skličidlo s ozubeným věncem a s kličkou	4.4
Skličidlo s ozubeným věncem a s kličkou	4.4
Skličidlový adaptér	2.65
Sklonné ochranné brýle pro svářeče	7.41
Skořepinový kufr	8.56
Skořepinový kufr	8.57
Skořepinový kufr	8.57
Škrabák	5.153
Škrabák	5.153
Škrabák	5.153
Škrabák	5.153
Škrabák	5.154
Škrabák na těsnění	5.154
Škrabák na omítku	9.56
Škrabka	9.33
Škrabka na sklo	9.33
Škrabka na sklo	9.33
Skřín' na nářadí	8.32
Skřín' na kolečkách	8.25
Skřín' na kolečkách	8.25
Skřín' s dveřmi	8.30
Skřín' s dvířky	8.29
Skřín' s křídlovými dveřmi	8.28
Skřín' s křídlovými dveřmi	8.28
Skřín' s křídlovými dveřmi	8.29
Skřín' s křídlovými dveřmi	8.30
Skřín'ové pracovní stoly	8.19
Smirkové plátno	3.54
Smirkové plátno	3.54
Smirkový papír	3.55
Šňůra	1.25
Softshellová bunda	10.72
Softshellové bundy	10.64
Softshellové kalhoty	10.70
Sorbenty	9.135
Sorbenty	9.136
Sorbenty Kerasorb	9.136
Sortiment odstraňovačů otěpů NOGA	2.41
Sortiment pilových plátků	2.148
Sortiment pilových plátků	2.148
Sortiment pilových plátků	2.148
Sortiment škrabáku	5.152
Sortiment spirálových vrtáků HSS	2.2
Sortiment upínacích nástrojů	4.22
Sortimentové věže VTS	8.48
Sortimentový kufřík VISO	8.48
Sortimentový kufřík VISO XL	8.49

Obsah dle názvu od A-Z

Produkt	Strana	Produkt	Strana
Sortimenty k perforovaným stěnám	8.45	Spojovací díly ráčny 3/4"	5.238
Sortimenty RECA	2.170	Spojovací díly ráčny 3/8"	5.214
Sortimenty spirálových vrtáků HSS-Co5	2.16	Spojovací kolík	5.30
Sortimenty válcových pil	2.173	Spojovací plechy	8.42
Sortimenty závitových vložek	2.114	Sponkovačka	9.34
Sortimenty značkovače	9.44	Sponkovačka	9.34
Soustružnická a závitová ocelová měrka	6.34	Spony	8.41
Soustružnická a závitová ocelová měrka	6.34	Spotřební kufrý MIG/MAG AL2300	7.47
Soustružnické pilníky	3.2	Spotřební kufrý WIG TTG1600A	7.49
Spárovací stěrka	1.24	Spotřební kufrý WIG TTG2200A	7.50
Spárovací stěrky	9.54	Sprej na nohy	10.53
Spárové měrky	6.31	Šroub. nástavec na šroub s dr. Torq-Set +/-	5.49
Spárové měrky	6.31	Šroub. nástavec na šroub s dr. Torq-Set +/-	5.50
Spárové měrky	6.31	Šroub. nástavec na šroub s dr.Evo-Torx	5.48
Spárové měrky	6.31	Šroub. nástavec na šroub s drážkou Torx	5.47
Spárové spojení střední pevnost	1.46	Šroub. nástavec na šroub s drážkou Torx	5.55
Spárové spojení teplovzdušné	1.47	Šroub. nástavec na šroub s drážkou Torx	5.56
Spárové spojení teplovzdušné	1.47	Šroub. nástavec na šroub s kříž. dráž. Philips	5.47
Spárové spojení vysoká pevnost	1.47	Šroub. nástavec na šroub s kříž. dráž. Philips	5.51
Spárové spojení vysoká pevnost	1.47	Šroub. nástavec na šroub s křížovou dráž. Philips	5.57
Speciální kleště CO2	7.36	Šroub. nástavec na šroub s křížovou dráž. Pozidriv	5.55
Speciální nůž na upichování pojist. kroužků	2.134	Šroub. nástavec na šroub s křížovou dráž. Pozidriv	5.57
Speciální nůž na upichování pojist. kroužků	2.135	Šroub. nástavec na šroub s Square-Drive +/-	5.49
Speciální nůž na upichování pojistných kroužků	2.135	Šroub. nástavec na šroub s Tamper-Torx +/-	5.49
Špičatý sekáč	5.151	Šroub. nástavec na šroub s Tri-Wing +/-	5.49
Špice na dózu aplikační	1.52	Šroub. nástavec na šroub s vnitř. šestihř.	5.48
Spirála na čištění trubek	9.99	Šroub.nástavec na šroub s kříž. dr.Pozidrive	5.51
Spirálové hadice na stlačený vzduch	9.160	Šroub.nástavec na šroub s kříž.dráž. Philips	5.54
Spirálové vrtáky EVO HSS-TiAIN	2.1	Šroub.nástavec na šroub s kříž.dráž. Philips	5.55
Spirálové vrtáky EVO HSS-TiAIN	2.2	Šroub.nástavec na šroub s křížovou drážkou Pozidriv	5.47
Spirálové vrtáky HSS	2.6	Šroub.nástavec na šroub s vnitř. šestihř.	5.57
Spirálové vrtáky HSS	2.7	Šroubová svěrka s hlubokým upnutím	4.9
Spirálové vrtáky HSS-Co5 Extreme	2.22	Šroubová svěrka z temperované litiny	4.8
Spirálové vrtáky HSS-Co5 Extreme	2.23	Šroubová svěrka z temperované litiny	4.9
Spirálový plně tvrdokovový vrták	2.24	Šroubovací nástavce 1/4"	5.13
Spirálový vrták - bity HSS	2.36	Šroubovací nástavce 1/4"	5.13
Spirálový vrták do dřeva	2.68	Šroubovací nástavce 1/4"	5.13
Spirálový vrták HSS	2.3	Šroubovací nástavce 1/4"	5.14
Spirálový vrták HSS	2.4	Šroubovací nástavce (bity)	5.45
Spirálový vrták HSS	2.5	Šroubovací nástavce (bity)	5.45
Spirálový vrták HSS	2.9	Šroubovací nástavce (bity)	5.45
Spirálový vrták HSS	2.10	Šroubovací nástavce (bity)	5.46
Spirálový vrták HSS	2.10	Šroubovací nástavce (bity)	5.50
Spirálový vrták HSS	2.11	Šroubovací nástavce 1/2"	5.232
Spirálový vrták HSS	2.12	Šroubovací nástavce 1/2"	5.233
Spirálový vrták HSS Al/Cu	2.23	Šroubovací nástavce 1/2"	5.234
Spirálový vrták HSS/TIN	2.21	Šroubovací nástavce 1/2"	5.234
Spirálový vrták HSS/TIN	2.22	Šroubovací nástavce 1/2"	5.234
Spirálový vrták HSS-Co	2.17	Šroubovací nástavce 1/2"	5.235
Spirálový vrták HSS-Co	2.18	Šroubovací nástavce 1/2"	5.235
Spirálový vrták HSS-Co s Morse kuželem	2.19	Šroubovací nástavce 1/2"	5.236
Spirálový vrták HSS-Co s válcovou stopkou	2.15	Šroubovací nástavce 1/2"	5.236
Spirálový vrták HSS-Co s válcovou stopkou	2.16	Šroubovací nástavce 1/2"	5.237
Spirálový vrták s Morse kuželem HSS	2.7	Šroubovací nástavce 1/2", extra dlouhý	5.233
Spirálový vrták s Morse kuželem HSS	2.8	Šroubovací nástavce 1/2", extra dlouhý	5.233
Spirálový vrták s Morse kuželem HSS	2.9	Šroubovací nástavce 1/4"	5.212
Spirálový vrták ultra HSS-O	2.20	Šroubovací nástavce 1/4"	5.212
Spirálový vrták ultra INOX HSS-Co	2.14	Šroubovací nástavce 1/4"	5.212
Spojovací díly pro šroubovací nástavce 1/4"	5.243	Šroubovací nástavce 1/4"	5.213
Spojovací díly pro šroubovací nástavce 5/16"	5.245	Šroubovací nástavce 3/4"	5.241
Spojovací díly ráčny 1/2"	5.222	Šroubovací nástavce 3/8"	5.218
Spojovací díly ráčny 1/4"	5.209	Šroubovací nástavce 3/8"	5.219
Spojovací díly ráčny 1"	5.242	Šroubovací nástavce 3/8"	5.219

Produkt	Strana
Šroubovací nástavec 3/8"	5.219
Šroubovací nástavec 3/8"	5.220
Šroubovací nástavec 5/16"	5.243
Šroubovací nástavec 5/16"	5.244
Šroubovací nástavec 5/16"	5.244
Šroubovací nástavec 5/16"	5.244
Šroubovací nástavec na šroub s drážkou	5.51
Šroubovací nástavec na šroub s drážkou	5.56
Šroubovací nástavec na šroub s PH +/-	5.48
Šroubovací nástavec na šroub s PZ +/-	5.48
Šroubovací nástroj	2.113
Šroubovací nástroj	2.113
Šroubovák 2K	5.70
Šroubovák 2K	5.70
Šroubovák dlouhý s prodlouženou čepelí	5.79
Šroubovák MAG BIT	5.61
Šroubovák Multi	5.61
Šroubovák s dřevěnou rukojetí	5.79
Šroubovák s dřevěnou rukojetí	5.79
Šroubovák s magnetem	5.64
Šroubovák s magnetem	5.77
Šroubovák s prodlouženou čepelí	5.79
Šroubovák s prodlouženou čepelí	5.80
Šroubovák s prodlouženou čepelí	5.80
Šroubovák s prodlouženou čepelí	5.80
Šroubovák s prodlouženou čepelí	5.80
Šroubovák se zkoušečkou	5.78
Šroubovák ultra	5.65
Šroubovák ultra	5.66
Šroubovák ultra	5.66
Šroubovák ultra	5.66
Šroubovák ultra E-Slim VDE	5.72
Šroubovák ultra E-Slim VDE	5.72
Šroubovák ultra E-Slim VDE	5.73
Šroubovák ultra E-Slim VDE	5.73
Šroubovák ultra E-Slim VDE	5.74
Šroubovák ultra E-Slim VDE	5.74
Šroubovák ultra E-Slim VDE	5.74
Šroubovák ultra E-Slim VDE	5.75
Šroubovák ultra VDE	5.75
Šroubovák ultra VDE	5.76
Šroubovák ultra VDE	5.76
Šroubovák VDE	5.76
Šroubovák VDE	5.77
Šroubováky Multi	5.62
S-svěrný držák	2.129
S-svěrný držák	2.129
Stáčecí zařízení	9.74
Stahovací a vytahovací soupravy	4.33
Stahovací a vytahovací soupravy	4.34
Stahovací háky	4.25
Stahovací háky	4.25
Stahovací háky	4.26
Stahovací lať	6.50
Stahovací lať	6.51
Stahovací lať	6.51
Stahovací lať	6.51
Stahovací, rovnací a měřicí lať	6.50
Stahovací, rovnací a měřicí lať	6.50
Stahovák dvouramenný	4.24
Stahovák dvouramenný	4.25
Stahovák dvouramenný	4.26
Stahovák dvouramenný	4.26
Stahovák dvouramenný	4.26
Stahovák dvouramenný	4.26
Stahovák dvouramenný	4.27

Produkt	Strana
Stahovák dvouramenný	4.27
Stahovák dvouramenný	4.27
Stahovák dvouramenný	4.28
Stahovák dvouramenný	4.28
Stahovák kulových kloubů	4.37
Stahovák trojramenný	4.28
Stahovák trojramenný	4.29
Stahovák trojramenný	4.29
Stahovák trojramenný	4.29
Stahovák trojramenný	4.29
Stahovák trojramenný	4.30
Stahovák trojramenný	4.30
Stahovák trojramenný	4.30
Stahovák trojramenný	4.30
Stahovák trojramenný	4.31
Stahovák trojramenný	4.31
Stahovák trojramenný	4.31
Stahovák trojramenný	4.32
Stahovák trojramenný	4.32
Standartní vyrážeč	4.6
Stativ	6.58
Stativ	6.59
Stativy	9.80
Stavební kolečka	9.70
Stavební kolečka	9.70
Stavební kolečka	9.71
Stavební kolečka	9.71
Stavební lepící pásy	9.108
Stavební úhel	6.52
Stavební značkovač	9.38
Stavební značkovač	9.39
Stavební značkovač	9.39
Stavební značkovač	9.39
Stavitelný klíč	5.119
Stavitelný klíč	5.119
Stěnové lišty	8.47
Stěrky	9.4
Štětce	9.58
Štětce	9.59
Štětce	9.59
Štětce	9.59
Štětce	9.60
Štětce	9.60
Štětce	9.60
Štětce	9.61
Štětce	9.61
Štětce	9.61
Štětce pro Metaclean	7.53
Štětcové kartáče	3.103
Štětcové kartáče	3.104
Štětce na letovací vodu	7.26
Štípací kleště	5.178
Štípací kleště s funkcí kladiva	5.178
Štípačky na drátěná lana	5.187
Štípačky na kabely	5.186
Štípačky na kabely a drátěná lana	5.187
Štípačky na kabely VDE	5.186
Štípačky na ocelová lana	5.187
Stlačený vzduch ve spreji Powair	1.7
Stohovací podstavec	8.27
Stojan na podlahu	9.140
Stojany na závitové tyče	8.34
Stopková fréza, dlouhá	2.118

Obsah dle názvu od A-Z

Produkt	Strana
Stopková fréza, krátká	2.116
Stopková fréza, krátká	2.117
Stopková fréza, krátká	2.117
Stopková fréza, krátká	2.118
Stopková fréza, krátká	2.119
Stopková fréza, krátká	2.119
Stopková fréza, krátká	2.120
Stopková fréza, krátká	2.120
Stopková fréza, krátká	2.121
Stopková fréza, krátká	2.121
Strečová fólie	9.120
Strečová páska	9.121
Středící kříž pro vrtací korunky pro suché vrtání	3.95
Středící úhelník	6.16
Středící vrták HSS	2.24
Středící vrták HSS	2.25
Středící vrták HSS	2.25
Středící vrták HSS	2.25
Středové štípačky	5.181
Stříbrná metaliza ve spreji	1.17
Stříbrná pájka	7.18
Stříhače svorníků	9.13
Stříhače svorníků	9.13
Stříhače svorníků	9.13
Stříhače svorníků	9.14
Stříkací pneumatická pistole	9.155
Stříkací pneumatické pistole na barvy	9.152
Stříkací pneumatické pistole na barvy	9.153
Strojní pilový plátek HSS	2.143
Strojní svěrák	4.20
Strojní svěrák	4.20
Strojní svěrák	4.20
Strojní svěrák	4.21
Strojní tvářecí závitníky HSS-E TiN	2.109
Strojní výstružník	2.50
Strojní výstružník	2.51
Strojní výstružník kuželový	2.51
Strojní závitník HSS-E	2.107
Strojní závitník HSS-E	2.108
Strojní závitník HSS-E	2.108
Strojní závitník HSS-E	2.108
Strojní závitník HSS-E TiCN	2.110
Strojní závitník HSS-E TiN	2.108
Strojní závitník HSS-E TiN	2.109
Strojní závitník HSS-E TiN	2.109
Strojní závitník Kombi-bit HSS-TiN	2.94
Strojní závitníky	2.95
Strojní závitníky	2.95
Strojní závitníky	2.96
Strojní závitníky	2.96
Strojní závitníky	2.97
Strojní závitníky	2.97
Strojní závitníky	2.98
Strojní závitníky	2.98
Strojní závitníky	2.99
Strojní závitníky HSS-CO	2.100
Strojní závitníky HSS-CO	2.101
Strojní závitníky HSS-CO	2.101
Strojní závitníky HSS-CO	2.102
Strojní závitníky HSS-CO	2.102
Strojní závitníky HSS-CO	2.103
Strojní závitníky HSS-CO	2.103
Strojní závitníky HSS-CO	2.104

Produkt	Strana
Strojní závitníky HSS-CO	2.104
Strojní závitníky HSS-CO	2.105
Strojní závitníky HSS-CO	2.105
Strojní závitníky HSS-CO	2.106
Strojní závitníky HSS-CO	2.106
Strojní závitníky HSS-CO	2.107
Strojní závitníky HSS-CO	2.107
Stropní a montážní sloupky	4.13
Strukturovaný lepicí gel	1.51
Štukatérský nástroj	9.52
Štukatérský nástroj	9.53
Stupňové otáčecí trny	5.92
Stupňovitý klíč	5.122
Stupňovitý vrták HSS	2.26
Stupňovitý vrták HSS/TiN	2.27
Stupňový klíč	5.122
Superodrezovač	1.3
Svářecí ochranná deka	7.35
Svářecí úhelník trvale magnetický	4.15
Svářecké rukavice	7.39
Svářecké rukavice	10.48
Svářecká křída	7.37
Svářecká zástěra	7.39
Svářecké kamaše	7.40
Svářecké rukavice	7.38
Svářecké rukavice	7.38
Svářecké rukavice	7.38
Svářecké rukavice	7.39
Svářecké rukavice	10.46
Svářecké rukavice	10.47
Svářecké rukavice	10.47
Svářecké rukavice	10.47
Svařovací a kontrolní zrcátko	7.37
Svařovací a řezací hořák	7.27
Svařovací a řezací hořák	7.28
Svařovací drát BÖHLER A 7-IG	7.13
Svařovací drát BÖHLER DMO-IG	7.12
Svařovací drát BÖHLER EMK 6	7.11
Svařovací drát BÖHLER FFB-IG	7.16
Svařovací drát BÖHLER SAS 4-IG	7.12
Svařovací drát BÖHLER X 70-IG	7.11
Svařovací drát hliník-hořčík R 6 M	7.13
Svařovací drát UTP A DUR 650	7.13
Svařovací elektroda BÖHLER BW VII	7.16
Svařovací elektroda BÖHLER BW VII	7.17
Svařovací elektroda BÖHLER BW XII	7.17
Svařovací elektroda BÖHLER DMO	7.17
Svařovací elektroda BÖHLER DMO-IG	7.15
Svařovací elektroda BÖHLER SAS 2-IG	7.12
Svařovací elektroda BÖHLER SAS 2-IG	7.15
Svařovací elektroda BÖHLER SAS 4-IG	7.16
Svařovací elektroda hliník-křemík S 6	7.16
Svařovací elektroda z mosazné pájky S 2	7.17
Svařovací elektroda z mosazné pájky S 21	7.18
Svařovací helma e640	7.45
Svařovací helma e684	7.46
Svařovací helma optrel p550	7.45
Svařovací hořák WIG	7.49
Svařovací kabely	7.51
Svařovací nástavce	7.29
Svařovací nástavce	7.29
Svařovací nástavce	7.29
Svařovací nástavce	7.29

Produkt	Strana
Svařovací nástavce	7.29
Svařovací přístroje TTG2200 Up/Down	7.49
Svařování autogenem	7.32
Svárové měřky - přesné provedení	6.35
Švédské kleště na trubky 90°	5.114
Svěrák	4.17
Svěrák	4.19
Svěrák s upínacími čelistmi na trubky	4.17
Svěrka Omega	4.8
Svěrka Omega	4.8
Svěrka s úchopným ramenem	4.12
Svěrná matrice pro svěrku s úchop. ramenem	4.12
Svěrná patka	8.40
Svěrná patka dvojitá	8.40
Svinovací metr	6.39
Svinovací pásmo	6.42
Svinovací pásmo	6.43
Svinovací taška BIT BOY	5.60
Svinovací tašky	8.62
Svírací šroubovací nástavec 1 2"	5.50
Svítilna s LED	9.82
Svítilna se zářivkou	9.82
Svítilny LED	9.76
Svítilny LED	9.78
Svlak bednění	9.11
Svlak bednění	9.12
Svorka na olejové filtry	5.250
Svorkovací kleště	5.125
Systém ostření řezných nástrojů na mokro	3.16
Systém ostření řezných nástrojů na mokro	3.16
Systém přívodu chladiva	9.134
Systém přívodu chladiva	9.134
Systém přívodu chladiva	9.135
Systém přívodu chladiva	9.135
Systémy zásobení tukem	9.132
T	
T- rukojeť, testovaná dle VDE	5.190
Tabulová křída	9.37
Taška na materiál	8.64
Taška na materiál	8.65
Taška na nářadí	8.60
Taška na nářadí	8.64
Taška na nářadí Top-Line	8.60
Taška na nářadí Top-Line	8.60
Tašky na nářadí	8.56
Tašky na vybavení	10.119
Tašky z mikrovlnka	10.15
Tavidlo	7.18
Tavidlo pro instalatéry a topenáře	7.25
Tekuté mýdlo	1.42
Teleskopická lať	6.57
Teleskopická měřicí tyč mEssfix kompaktní	6.44
Teleskopická násada	9.9
Teleskopická pracovní podpěra (koza)	8.9
Tepelné ochranné rukavice	10.48
Teploměr	9.96
Térové kartáče	9.6
Tesařský úhelník	6.17
Tesařský úhelník	6.17
Tesařský úhelník	6.17
Tesařský úhelník	6.17
Tesařský úhelník	6.18
Těsnění GEKA	9.70

Produkt	Strana
Těsnící hmota pro ventilace S12	1.27
Těsnící konopí	9.101
Těsnící konopí	9.102
Těsnící pásy na hřebíky	9.111
Těsnící pásy na závity	9.102
Těsnící pasta	9.103
Těsnící pěna Waterfix	1.35
Těsnící prostředek na vlasové trhliny	1.46
Těsnící vlákno na závity	9.103
Těsnící vlákno na závity	9.103
Těsnící vlákno na závity TWINEFLON®	9.102
Theodolit	6.57
T-klíče	5.85
Tlumiče nárazů	10.112
Tlumiče nárazů	10.113
Tlumiče nárazů	10.113
Tlumiče nárazů	10.113
Tlumiče nárazů	10.114
Toaletní papír	9.144
Torx klíč	5.90
TransPocket 150	7.48
TransPocket 180 EF/ TIG	7.48
TransPocket 2500	7.50
TransPocket 2500	7.50
Transportní vozík	8.10
Transportní vozík	8.11
Trapézové čepele	9.25
Trhač matic	4.36
Trhač matic	4.36
Trhač matic	4.36
Trhák na břidlici s vyťahovákem hřebíků	5.140
Trička	10.62
Trička	10.74
Tričko	10.67
Tričko polo	10.66
Trny	5.131
Trubkové těsnění nízká pevnost	1.45
Trubkové těsnění střední pevnost	1.45
Trubkové těsnění střední pevnost	1.46
Trubkové těsnění vysoká pevnost	1.46
Truhlářská sekerka	9.10
Truhlářské tužky	9.35
Truhlářský úhelník	6.16
Truhlářský úhelník	6.16
Truhlářský úhelník	6.18
Tryskové měřky	6.33
Tuk zabraňující připekání rozstřiku (-okují)	7.38
Tuková pistole	9.132
Tukové kartuše	9.133
Tuširovací pasta	6.25
Tužka	9.36
Tužka	9.36
Tvrdá mosazná pájka Drill 900	7.18
Tvrdokovový vrták	2.60
Tvrdokovový vrták	2.61
Tyčový magnet na kovové špony	5.168
U	
Uběrací nůž tvrdokovový	2.124
Uběrací nůž tvrdokovový	2.124
Uběrací nůž tvrdokovový	2.125
Uběrací nůž tvrdokovový	2.125
Uběrací nůž tvrdokovový	2.125
Uběrací nůž tvrdokovový	2.125
Uběrací nůž tvrdokovový	2.127

Obsah dle názvu od A-Z

Produkt	Strana	Produkt	Strana
Úderové ploché klíče	5.201	Upínací nástavec	4.11
Úderové ploché klíče	5.201	Upínací trn	3.36
Úderové šroubováky 2K s nárazovou hlavou	5.71	Upínací zařízení pro nosič břitů k upichování	2.132
Úderové šroubováky 2K s nárazovou hlavou	5.71	Upínák na strojní stůl	4.14
Úderový adaptér z 1/2" na bit 1/4"	5.29	Upínák na strojní stůl	4.14
Úderový šroubovák - sada 1/2"	5.35	Upínání na šroub. nástavce, spojovací díly	5.59
Úderový šroubovák 1/2"	5.35	Upínání na trubky 500	2.45
Úhelník magnetický	4.15	Upínání válcových pil	2.174
Úhelník magnetický Multi	4.16	Utěrka	9.141
Úhelník magnetický Switch	4.16	Utěrka na čištění nerezí	1.12
Úhelník na příruby	6.12	Utěrky na odstranění oleje	9.136
Úhломěr	6.18	Utěrky z mikrovlákna	9.141
Úhломěr	6.22	Utěrky z mikrovlákna	1.9
Úhломěr	6.22	Uzavírací přezky	9.122
Úhломěr	6.23	Uzavírací řetěz	9.73
Úhломěr	6.23	Uzavírací spona	9.122
Úhломěr	6.23	Uzemňovací kabely	7.51
Úhломěr	6.23	Úzké ploché kleště	5.173
Úhlová bruska	9.155	Úzké ploché kleště	5.173
Úhlová jádrová vrtačka	2.46	V	
Úhlové prodloužení 3/8"	5.16	Vakuové upínací desky s přípojkou na stlačený vzduch	2.44
Úhlové prodloužení 1/4"	5.11	Válcová čelní fréza HSS-E	2.122
Úhlové prodloužení 1/2"	5.21	Válcová čelní fréza HSS-E	2.122
Úhlové prodloužení na šroubovací nástavce	5.59	Válcová čelní fréza HSS-E	2.122
Úhlový šroubovák	5.246	Válcová pila	2.173
Úhlový šroubovák	5.246	Válcová pila	2.174
Úhlový šroubovák	5.247	Válcová pila	2.176
Úhlový šroubovák	5.247	Válcové pily	2.171
Úhlový svěrák	4.21	Válcové pily	2.172
Úklidový vozík	9.147	Válečkový kalibr	6.36
Úkosové nůžky	5.185	Vana na maltu	9.65
Ulamovací nůž	9.21	Vazací body	10.115
Ulamovací nůž	9.22	Vázací dráty do železobetonu	9.74
Ulamovací nůž	9.23	Vázací páska PET	9.122
Ulamovací nůž	9.24	Vazací pásy ocelové	9.124
Ulamovací nůž	9.25	Vazací pásy Polyester	9.123
Ulamovací nůž	9.28	Vazací pásy PP	9.121
Ulamovací nůž	9.23	Vazací popruhy	10.115
Ulamovací nůž	9.23	Vějířové brusné kotouče	3.62
Ulamovací nůž	9.24	Vějířové brusné kotouče	3.63
Umělecký vrták	2.71	Vějířové brusné kotouče	3.63
Umělecký vrták	2.72	Vějířové brusné kotouče	3.64
Uniclean Plus	1.7	Ventilläpper	5.251
Univerzální čistič a čistič brzd NOVA CLEAN	1.8	Vertikální držák	6.56
Univerzální čistič na PU pěny S 25	1.36	Vícefázový stupňovitý vrták HSS	2.38
Univerzální čističe a čističe brzd CLEAN	1.8	Vícefázový stupňovitý vrták HSS	2.38
Univerzální držák 1/4"	2.37	Vícefázový stupňovitý vrták HSS	2.39
Univerzální držák šroubovacích nástavců	5.58	Víceúčelová děrovka	2.63
Univerzální držáky bitů	5.46	Víceúčelová děrovka	2.63
Univerzální kleště QUINTUS	5.95	Víceúčelové kleště	5.171
Univerzální měřicí lupa	6.37	Víceúčelové žebříky, třídílné	9.19
Univerzální měřka na broušení	6.34	Víceúčelové žebříky, třídílný	9.20
Univerzální nůž	9.26	Víceúčelový tuk H1	1.20
Univerzální nůž	9.26	Víceúčelový tuk H1	9.133
Univerzální ochrana rukou	5.152	Víceúčelový vrták UNICON	2.59
Univerzální pilníky	3.3	Víceúčelový vrták UNICON	2.60
Univerzální taška New Classic	8.61	Vidle na štěrk a koks	9.8
Univerzální taška New Classic	8.62	Vidlicové vysokozdvížené vozíky	8.9
Upichovací nůž	2.133	Víko pro násypné zásobníky	8.46
Upichovací nůž	2.134	Visací zámek	8.66
Upichovací nůž	2.126	Visací zámek	8.66
Upínací dřík na nástavce - bit	2.65	Visací zámek	8.67
Upínací háčky	8.40	Visací zámek	8.67

Produkt	Strana
Vložka zapalovací svíčky	5.252
Vložka zapalovací svíčky s magnetem	5.253
Vnitřní vyťahovák	4.32
Vnitřní vyťahovák	4.33
Vnitřní vyťahovák	4.33
Vodící kladívko	4.33
Vodící kolíky jádrových vrtáků	2.44
Vodící postranní příčky	8.38
Vodící pouzdro pro vyťahovák zalom. šroubů	4.23
Vodní stěrky	9.7
Vodováha	6.44
Vodováha	6.45
Vodováha	6.45
Vodováha	6.45
Vodováha	6.46
Vodováha	6.46
Vodováha	6.47
Vodováha	6.47
Vodováha	6.47
Vodováha	6.48
Vodováha na měření sklonu	6.49
Vodováha na měření sklonu	6.49
Vodováha na měření sklonu	6.49
Vodováha na měření sklonu	6.49
Vozík k boxům	8.49
Vozík na bedny z ocelových trubek	8.10
Vozík na tlakové láhve	7.34
Vratidlo	4.1
Vratidlo	4.1
Vrtací a řezací pěna	1.6
Vrtací a řezný olej	1.5
Vrták na bednění	2.75
Vrták na podélné díry	2.72
Vrták na podélné díry	2.73
Vrták na sklo a obklady	2.61
Vrták na sklo a obklady	2.62
Vrták na střešní tašky	2.61
Vrták pro pokrývače HSS	2.12
Vrtáky HSS-E na bodové sváry	2.24
Vrtáky na bednění	2.75
Vrtáky na bednění	2.76
Vrtáky na dlažbu diadrill KERAMIK	3.95
Vsuvka	9.162
Vtahovací drát	9.92
Vtahovací drát	9.92
Vybavení svářečského pracoviště	7.48
Vybavení svářečského pracoviště	7.49
Vyměnitelná destička	2.133
Vyměnitelná otočná destička	2.130
Vyměnitelná otočná destička	2.130
Vyměnitelná otočná destička	2.130
Vyměnitelná otočná destička	2.130
Vyměnitelná otočná destička	2.131
Vyměnitelná otočná destička	2.131
Vyměnitelná otočná destička	2.131
Vyměnitelná otočná destička	2.132
Vyměnitelná otočná destička	2.132
Výškový nástavec	4.18
Výškový nástavec	4.20
Vysoké boty na stavbu S5 (EN 345)	10.104
Vysokotlaké autogenové hadice	7.32
Vysokotlaké autogenové hadice	7.33

Produkt	Strana
Vysokotlaké přilnavé mazadlo	1.2
Vysokovýkonnostní celooceťová svěrka	4.10
Vysokovýkonnostní celooceťová svěrka	4.10
Vysokovýkonnostní celooceťová svěrka	4.11
Výstružník na otvory pro nýty	2.52
Výstružník na trysky	2.50
Výsuvné žebříky dvoudílné	9.20
Vyťahovák zalomených šroubů	4.22
Vyťahovák zalomených šroubů	4.23
Vyťahovák závrtných šroubů	4.37
Vyťahovák závrtných šroubů	4.37
Vyťahovák závrtných šroubů	4.38
Vyťahovák závrtných šroubů	4.38
Vytlačovací pistole pneumatická	1.37
Vytlačovací pistole pro 2K-lepidlo	1.53
Vytlačovací pistole Profi	1.36
Vytlačovací pistole Skelett	1.37
Vytlačovací pistole Standard	1.37
Vytloukač závlaček	5.147
Vytloukač závlaček	5.148
Vyvažovací kleště	5.249
Vyvrtávací nůž	2.136
Vyvrtávací odběrák	2.137
Vyvrtávací stopkový nůž	2.136
Vyvrtávací stopkový nůž	2.136
Vyvrtávací stopkový nůž forma F	2.135
Vyvrtávací stopkový nůž forma H	2.136
Vyvrtávací tyč	2.137
W	
WC - sady	9.145
WD-40	1.4
Wolframové elektrody	7.14
Wolframové elektrody	7.14
Wolframové elektrody	7.14
Wolframové elektrody	7.15
Z	
Záborová páska	9.73
Záchytné postroje	10.113
Zadní a boční stěny	8.34
Zadní držáky na stěnu 10338	8.42
Záhlubník	2.37
Záhlubník	2.38
Záhlubník s příčným otvorem	2.29
Záhlubník s příčným otvorem	2.29
Záhlubníky	2.77
Zahnuté ploché klíče	5.202
Zahnuté ploché klíče	5.203
Zahnutý klíč	5.91
Zajištění šroubů nízká pevnost	1.53
Zajištění šroubů nízká pevnost	1.53
Zajištění šroubů střední pevnost	1.53
Zajištění šroubů vysoká pevnost	1.54
Zajištění šroubů vysoká pevnost	1.54
Zajišťovací hrazda	8.39
Zajišťovací prvek pro montáž na stěnu	8.41
Základní barva ve spreji Roststop Primer	1.16
Základní sada pro elektrikáře	5.101
Zakrývací fólie	9.72
Zámečnické kladivo	5.132
Zámečnické kladivo	5.132
Zámečnické kladivo	5.132
Zámečnické kladivo	5.132
Zámečnické kladivo	5.133

Obsah dle názvu od A-Z

Produkt	Strana	Produkt	Strana
Zámečnické kladivo	5.133	Zimní rukavice RECA Easy Work	10.49
Zámečnický úhelník	6.12	Zimní rukavice RECA Thermo Grip	10.49
Zametačské koště	9.5	Zinkový sprej	1.15
Zametačské koště	9.5	Zinkový sprej GALVA ZINC BASIC	1.15
Záslepky	8.41	Zinkový sprej GALVA ZINC PREMIUM	1.14
Zásuvková taška Top-Line	8.61	Žíňové koště	9.4
Zásuvková taška Top-Line	8.61	Zkoušečka	9.92
Zásuvkové pracovní stoly	8.19	Zkoušečka na nemrznoucí směsi	5.254
Zásuvkové pracovní stoly	8.20	Zkoušečka napětí 2 pólová	9.94
Zásuvkový zásobník	8.47	Zkoušečka napětí 2 pólová	9.94
Zátky do uší 3M 1100/1110	10.22	Zkoušečka napětí 2 pólová	9.94
Zátky do uší 3M 1120/1130	10.22	Zkoušečka napětí, bezkontaktní	9.93
Zátky do uší Classic II	10.22	Zkoušečka napětí, průchozí	9.93
Zátky do uší lamelové	10.23	Zkušební tlakové pumpy	9.100
Zátky do uší na rameni	10.24	Značkovač	9.40
Zátky do uší na rameni 3M 1310	10.23	Značkovač	9.40
Zátky do uší na rameni E-A-R Caboflex	10.24	Značkovač	9.41
Zátky do uší na rameni E-A-R Flexicap	10.23	Značkovač	9.41
Závěsné konzole pro rohové řešení	8.35	Značkovač	9.42
Závěsný pásek na brýle	10.15	Značkovač	9.42
Závěsy s pružinou	8.6	Značkovač	9.43
Závitnice „Central“	2.111	Značkovače	9.41
Závitořezná čelist	2.111	Značkovače Pica Gel	9.40
Závitořezná hlava	2.111	Značkovače, popisovače	9.44
Závitořezná hlava	4.7	Značkovací barvy	1.21
Závitová vložka	2.112	Značkovací sprej UpSideDown	1.21
Závitová vložka	2.112	Značkovací tyč	1.21
Závitová vložka	2.113	Zvedací magnety	8.7
Závitové měrky	6.32	Zvedací páka s kulatou hlavou	5.249
Závitové očko HSS	2.79	Zvedací pásy z polyesteru	8.1
Závitové očko HSS	2.80	Zvedací pásy z polyesteru	8.2
Závitové očko HSS	2.80	Zvedací svorky	8.6
Závitové očko HSS	2.81	Zvedák desek	9.138
Závitové očko HSS	2.81	Zvedací pásy z polyesteru	8.2
Závitové očko HSS	2.81	Zvedací svorky	8.6
Závitové očko HSS	2.82	Zvedák desek	9.138
Závitové očko HSS	2.82		
Závitové očko HSS	2.82		
Závitové očko HSS-E	2.79		
Žebříky	9.15		
Žebříky	9.17		
Žebříky lanové dvoudílné	9.21		
Žebříky přenosné	9.18		
Žebříky s plošinou, hliník	9.19		
Zednická lžíce	9.51		
Zednická lžíce	9.51		
Zednická lžíce	9.51		
Zednická lžíce	9.52		
Zednická lžíce	9.52		
Zednická lžíce „kočičí jazyk“	9.53		
Zednická šňůra	9.57		
Zednické kladivo	5.134		
Zednické kladivo	5.135		
Zednické naběračky	9.66		
Zednické naběračky	9.66		
Zednické naběračky	9.66		
Zednický sekáč	5.151		
Zemní kleště	7.36		
Zimní bundy	10.72		
Zimní bundy Blakläder	10.63		
Zimní bundy Blakläder	10.64		
Zimní parka	10.72		
Zimní rukavice	10.49		

Obsah dle objednačíslo

Objednačí číslo	Strana	Objednačí číslo	Strana	Objednačí číslo	Strana	Objednačí číslo	Strana
0217 099 100	2.77	0605 119 001	2.158	0609 000 037	2.171	0614 040	5.64
0558 10	5.96	0605 119 003	2.158	0609 000 038	2.171	0614 232 08	5.50
0580 011	9.34	0605 119 005	2.158	0609 000 040	2.171	0614 232 10	5.50
0580 011 06	9.34	0605 219 001	2.158	0609 000 041	2.171	0614 233 008	5.50
0580 011 08	9.34	0605 219 002	2.158	0609 000 043	2.171	0614 233 010	5.50
0580 011 10	9.34	0605 220 001	2.158	0609 000 044	2.171	0614 233 012	5.50
0580 019	9.34	0605 220 003	2.158	0609 000 046	2.171	0614 302 001	5.51
0580 033	9.34	0605 221 001	2.159	0609 000 048	2.171	0614 302 002	5.51
0580 037 04	9.34	0605 221 003	2.159	0609 000 051	2.171	0614 302 003	5.51
0580 037 06	9.34	0605 222 001	2.159	0609 000 052	2.171	0614 302 004	5.51
0580 037 08	9.34	0605 222 003	2.159	0609 000 054	2.171	0614 302 021	5.51
0580 037 10	9.34	0605 222 005	2.159	0609 000 057	2.171	0614 302 022	5.51
0580 037 14	9.34	0605 223 001	2.160	0609 000 059	2.171	0614 302 023	5.51
0580 063	9.34	0605 223 002	2.160	0609 000 060	2.171	0614 302 024	5.51
0603 300 139	2.143	0605 223 004	2.160	0609 000 064	2.171	0614 302 312	5.51
0603 300 30	2.143	0605 223 006	2.160	0609 000 065	2.171	0614 302 360	5.51
0603 300 318	2.143	0605 224 001	2.159	0609 000 067	2.171	0614 302 380	5.51
0604 000 060	2.148	0605 224 002	2.159	0609 000 068	2.171	0614 400 004	5.49
0604 000 067	2.148	0605 224 004	2.159	0609 000 070	2.171	0614 400 005	5.49
0604 000 071	2.148	0605 224 006	2.159	0609 000 073	2.171	0614 400 006	5.50
0604 100 003	2.148	0605 225 001	2.160	0609 000 074	2.171	0614 400 008	5.50
0604 100 004	2.149	0605 225 003	2.160	0609 000 076	2.171	0614 400 010	5.50
0604 100 005	2.149	0605 225 005	2.160	0609 000 079	2.171	0614 402 000	5.49
0604 100 006	2.149	0605 226 001	2.160	0609 000 083	2.171	0614 402 001	5.49
0604 100 007	2.149	0605 226 003	2.160	0609 000 086	2.171	0614 402 002	5.49
0604 100 008	2.150	0605 227 001	2.161	0609 000 089	2.172	0614 402 003	5.49
0604 100 009	2.150	0605 227 003	2.161	0609 000 092	2.172	0614 402 004	5.49
0604 100 010	2.150	0605 301 001	2.164	0609 000 095	2.172	0614 402 005	5.49
0604 100 011	2.150	0605 301 002	2.164	0609 000 098	2.172	0618 000 004	2.45
0604 100 012	2.151	0605 301 003	2.164	0609 000 102	2.172	0618 000 005	2.45
0604 100 013	2.151	0605 401 001	2.162	0609 000 105	2.172	0618 000 006	2.44
0604 100 014	2.151	0605 401 002	2.162	0609 000 108	2.172	0618 000 008	2.45
0604 100 015	2.151	0605 402 001	2.162	0609 000 111	2.172	0618 000 009	2.44
0604 100 016	2.152	0605 507 001	2.163	0609 000 114	2.172	0618 000 010	2.45
0604 200 003	2.152	0605 507 002	2.163	0609 000 121	2.172	0618 000 011	2.44
0604 200 004	2.152	0605 508 001	2.163	0609 000 127	2.172	0618 000 012	2.45
0604 200 005	2.152	0605 508 002	2.163	0609 000 140	2.172	0618 000 2	2.45
0604 200 006	2.153	0605 508 003	2.163	0609 000 152	2.172	0618 025 01	2.44
0604 200 007	2.153	0605 509 001	2.164	0609 1	2.140	0618 025 12	2.42
0604 200 008	2.153	0605 509 002	2.164	0609 101 090	2.172	0618 025 14	2.42
0604 200 009	2.153	0605 510 001	2.163	0609 102 090	2.172	0618 025 16	2.42
0604 200 010	2.154	0605 510 002	2.163	0609 102 110	2.172	0618 025 18	2.42
0604 200 011	2.154	0605 511 001	2.161	0609 105 007	2.172	0618 025 20	2.42
0604 200 012	2.154	0605 511 002	2.161	0609 105 080	2.172	0618 025 22	2.42
0604 200 013	2.154	0605 511 003	2.161	0609 105 300	2.172	0618 025 24	2.42
0604 200 014	2.154	0605 512 001	2.162	0609 2	2.140	0618 025 26	2.42
0604 300 001	2.155	0605 512 002	2.162	0609 3	2.140	0618 025 28	2.42
0604 300 002	2.155	0609 000 014	2.171	0609 4	2.141	0618 025 30	2.42
0604 300 003	2.155	0609 000 016	2.171	0611 125 254	2.165	0618 025 32	2.42
0604 400 001	2.155	0609 000 017	2.171	0611 125 256	2.165	0618 025 33	2.42
0604 400 002	2.156	0609 000 019	2.171	0611 127 254	2.165	0618 025 35	2.42
0604 400 003	2.156	0609 000 020	2.171	0611 130 254	2.165	0618 025 40	2.42
0604 500 001	2.156	0609 000 021	2.171	0611 130 256	2.165	0618 025 56	2.42
0604 500 002	2.156	0609 000 022	2.171	0611 131 254	2.165	0618 050 012	2.42
0604 500 003	2.157	0609 000 024	2.171	0611 131 256	2.165	0618 050 014	2.42
0604 610 020	2.152	0609 000 025	2.171	0611 225 254	2.165	0618 050 016	2.42
0605 010 002	2.164	0609 000 027	2.171	0611 227 254	2.165	0618 050 018	2.42
0605 115 001	2.157	0609 000 029	2.171	0611 227 256	2.165	0618 050 020	2.42
0605 115 003	2.157	0609 000 030	2.171	0611 227 258	2.165	0618 050 022	2.42
0605 116 001	2.157	0609 000 032	2.171	0611 230 254	2.165	0618 050 024	2.42
0605 117 001	2.157	0609 000 033	2.171	0611 230 256	2.165	0618 050 025	2.42
0605 117 003	2.157	0609 000 035	2.171	0611 235 306	2.165	0618 050 026	2.42

Objednačného číslo	Strana	Objednačného číslo	Strana	Objednačného číslo	Strana	Objednačného číslo	Strana
0618 050 028	2.42	0618 108 722	2.43	0621 004 910	2.15	0622 055	2.21
0618 050 030	2.42	0618 108 723	2.43	0621 004 913	2.15	0622 060	2.21
0618 050 032	2.42	0618 108 724	2.43	0621 010	2.15	0622 065	2.21
0618 050 035	2.42	0618 108 725	2.43	0621 015	2.15	0622 068	2.21
0618 050 040	2.42	0618 108 726	2.43	0621 020	2.15	0622 070	2.21
0618 050 050	2.42	0618 108 727	2.43	0621 025	2.15	0622 075	2.21
0618 108 007	2.46	0618 108 728	2.43	0621 027	2.15	0622 080	2.21
0618 108 126	2.45	0618 108 729	2.43	0621 030	2.15	0622 085	2.21
0618 108 160	2.46	0618 108 730	2.43	0621 031	2.15	0622 090	2.21
0618 108 163	2.46	0618 108 731	2.44	0621 032	2.15	0622 095	2.21
0618 108 166	2.46	0618 108 732	2.44	0621 033	2.15	0622 100	2.21
0618 108 168	2.46	0618 108 733	2.44	0621 034	2.15	0622 105	2.21
0618 108 169	2.46	0618 108 734	2.44	0621 035	2.15	0622 110	2.21
0618 108 170	2.46	0618 108 735	2.44	0621 040	2.15	0622 115	2.21
0618 108 171	2.46	0618 108 736	2.44	0621 041	2.15	0622 120	2.22
0618 108 172	2.46	0618 108 737	2.44	0621 042	2.15	0622 125	2.22
0618 108 173	2.46	0618 108 738	2.44	0621 043	2.15	0622 130	2.22
0618 108 174	2.46	0618 108 739	2.44	0621 045	2.15	0623 000 020	2.1
0618 108 175	2.46	0618 108 740	2.44	0621 049	2.15	0623 000 025	2.1
0618 108 212	2.42	0618 108 741	2.44	0621 050	2.15	0623 000 030	2.1
0618 108 214	2.42	0618 108 742	2.44	0621 051	2.15	0623 000 032	2.1
0618 108 216	2.42	0618 108 743	2.44	0621 052	2.15	0623 000 033	2.1
0618 108 218	2.42	0618 108 744	2.44	0621 055	2.15	0623 000 035	2.1
0618 108 220	2.43	0618 108 745	2.44	0621 060	2.15	0623 000 040	2.1
0618 108 222	2.43	0618 108 746	2.44	0621 061	2.15	0623 000 042	2.1
0618 108 224	2.43	0618 108 747	2.44	0621 062	2.15	0623 000 045	2.1
0618 108 225	2.43	0618 108 748	2.44	0621 065	2.15	0623 000 050	2.1
0618 108 226	2.43	0618 108 749	2.44	0621 068	2.15	0623 000 052	2.1
0618 108 228	2.43	0618 108 750	2.44	0621 070	2.15	0623 000 055	2.1
0618 108 230	2.43	0618 180 167	2.46	0621 072	2.15	0623 000 060	2.1
0618 108 232	2.43	0620 004 910	2.19	0621 075	2.15	0623 000 065	2.1
0618 108 235	2.43	0620 004 913	2.19	0621 080	2.15	0623 000 068	2.1
0618 108 240	2.43	0620 100	2.20	0621 081	2.15	0623 000 070	2.1
0618 108 312	2.46	0620 102	2.20	0621 085	2.15	0623 000 075	2.1
0618 108 315	2.45	0620 105	2.20	0621 090	2.16	0623 000 080	2.1
0618 108 316	2.45	0620 110	2.20	0621 095	2.16	0623 000 085	2.1
0618 108 317	2.46	0620 115	2.20	0621 100	2.16	0623 000 090	2.1
0618 108 318	2.46	0620 120	2.20	0621 102	2.16	0623 000 095	2.1
0618 108 344	2.44	0620 125	2.20	0621 105	2.16	0623 000 100	2.1
0618 108 512	2.42	0620 130	2.20	0621 110	2.16	0623 000 102	2.1
0618 108 514	2.42	0620 25	2.20	0621 115	2.16	0623 000 105	2.1
0618 108 516	2.42	0620 30	2.20	0621 120	2.16	0623 000 110	2.2
0618 108 518	2.43	0620 31	2.20	0621 125	2.16	0623 000 115	2.2
0618 108 520	2.43	0620 32	2.20	0621 130	2.16	0623 000 120	2.2
0618 108 522	2.43	0620 33	2.20	0622 004 910	2.21	0623 000 125	2.2
0618 108 524	2.43	0620 35	2.20	0622 010	2.21	0623 000 130	2.2
0618 108 525	2.43	0620 40	2.20	0622 015	2.21	0623 004 910	2.1
0618 108 526	2.43	0620 41	2.20	0622 020	2.21	0623 004 913	2.1
0618 108 528	2.43	0620 42	2.20	0622 025	2.21	0624 004 007	2.2
0618 108 530	2.43	0620 45	2.20	0622 030	2.21	0624 004 008	2.2
0618 108 532	2.43	0620 50	2.20	0622 031	2.21	0624 004 009	2.2
0618 108 535	2.43	0620 52	2.20	0622 032	2.21	0624 004 910	2.2
0618 108 540	2.43	0620 55	2.20	0622 033	2.21	0624 004 913	2.2
0618 108 701	2.44	0620 60	2.20	0622 035	2.21	0624 010 312	2.99
0618 108 712	2.43	0620 65	2.20	0622 040	2.21	0624 020 312	2.100
0618 108 714	2.43	0620 68	2.20	0622 041	2.21	0624 025	2.3
0618 108 715	2.43	0620 70	2.20	0622 042	2.21	0624 03	2.3
0618 108 716	2.43	0620 75	2.20	0622 045	2.21	0624 035	2.3
0618 108 718	2.43	0620 80	2.20	0622 048	2.21	0624 04	2.3
0618 108 719	2.43	0620 85	2.20	0622 050	2.21	0624 05	2.3
0618 108 720	2.43	0620 90	2.20	0622 051	2.21	0624 06	2.3
0618 108 721	2.43	0620 95	2.20	0622 052	2.21	0624 07	2.3

Obsah dle objednáčích čísel

Objednáčíslo	Strana	Objednáčíslo	Strana	Objednáčíslo	Strana	Objednáčíslo	Strana
0624 08	2.3	0624 36	2.3	0624 98	2.5	0626 112	2.18
0624 09	2.3	0624 37	2.3	0624 99	2.5	0626 115	2.18
0624 10	2.3	0624 38	2.3	0625 004	2.6	0626 12	2.17
0624 100	2.5	0624 39	2.3	0625 006	2.6	0626 120	2.18
0624 101	2.5	0624 40	2.3	0625 010	2.6	0626 125	2.18
0624 102	2.5	0624 41	2.3	0625 015	2.6	0626 13	2.17
0624 105	2.5	0624 42	2.3	0625 016	2.6	0626 130	2.18
0624 107 5	2.5	0624 43	2.3	0625 020	2.6	0626 14	2.17
0624 11	2.3	0624 44	2.3	0625 024	2.6	0626 140	2.18
0624 110	2.5	0624 45	2.3	0625 025	2.6	0626 15	2.17
0624 112 5	2.5	0624 46	2.3	0625 026	2.6	0626 16	2.17
0624 115	2.5	0624 47	2.3	0625 027	2.6	0626 17	2.17
0624 117 5	2.5	0624 48	2.3	0625 028	2.6	0626 18	2.17
0624 12	2.3	0624 49	2.4	0625 030	2.6	0626 19	2.17
0624 120	2.5	0624 50	2.4	0625 031	2.6	0626 20	2.17
0624 122 5	2.5	0624 51	2.4	0625 032	2.6	0626 21	2.17
0624 125	2.5	0624 52	2.4	0625 033	2.6	0626 22	2.17
0624 127 5	2.5	0624 53	2.4	0625 034	2.6	0626 23	2.17
0624 13	2.3	0624 54	2.4	0625 035	2.6	0626 24	2.17
0624 130	2.5	0624 55	2.4	0625 037	2.6	0626 25	2.17
0624 132 5	2.5	0624 56	2.4	0625 038	2.6	0626 26	2.17
0624 135	2.5	0624 57	2.4	0625 040	2.6	0626 27	2.17
0624 137 5	2.5	0624 58	2.4	0625 041	2.6	0626 28	2.17
0624 14	2.3	0624 59	2.4	0625 042	2.6	0626 29	2.17
0624 140	2.5	0624 60	2.4	0625 045	2.6	0626 30	2.17
0624 142 5	2.5	0624 61	2.4	0625 048	2.6	0626 31	2.17
0624 145	2.5	0624 62	2.4	0625 050	2.6	0626 32	2.17
0624 147 5	2.5	0624 63	2.4	0625 051	2.6	0626 33	2.17
0624 15	2.3	0624 64	2.4	0625 052	2.6	0626 34	2.17
0624 150	2.5	0624 65	2.4	0625 053	2.6	0626 35	2.17
0624 152 5	2.5	0624 66	2.4	0625 055	2.6	0626 36	2.17
0624 155	2.5	0624 67	2.4	0625 058	2.6	0626 37	2.17
0624 157 5	2.5	0624 68	2.4	0625 060	2.6	0626 38	2.17
0624 16	2.3	0624 69	2.4	0625 062	2.6	0626 39	2.17
0624 160	2.5	0624 70	2.4	0625 065	2.6	0626 40	2.17
0624 165	2.5	0624 71	2.4	0625 068	2.6	0626 41	2.17
0624 17	2.3	0624 72	2.4	0625 070	2.6	0626 42	2.17
0624 170	2.5	0624 73	2.4	0625 075	2.6	0626 43	2.17
0624 175	2.5	0624 74	2.4	0625 080	2.6	0626 44	2.17
0624 18	2.3	0624 75	2.4	0625 085	2.6	0626 45	2.17
0624 180	2.5	0624 76	2.4	0625 090	2.6	0626 46	2.17
0624 185	2.5	0624 77	2.4	0625 095	2.6	0626 47	2.17
0624 19	2.3	0624 78	2.4	0625 100	2.6	0626 48	2.17
0624 190	2.5	0624 79	2.4	0625 105	2.6	0626 49	2.17
0624 195	2.5	0624 80	2.4	0625 110	2.6	0626 50	2.17
0624 20	2.3	0624 81	2.4	0625 115	2.6	0626 51	2.17
0624 200	2.5	0624 82	2.4	0625 120	2.7	0626 52	2.17
0624 21	2.3	0624 83	2.4	0625 125	2.7	0626 53	2.17
0624 22	2.3	0624 84	2.4	0625 130	2.7	0626 54	2.17
0624 23	2.3	0624 85	2.4	0625 140	2.7	0626 55	2.17
0624 24	2.3	0624 86	2.4	0626 004 910	2.16	0626 56	2.17
0624 25	2.3	0624 87	2.4	0626 004 913	2.16	0626 57	2.17
0624 26	2.3	0624 88	2.4	0626 010 312	2.105	0626 58	2.17
0624 27	2.3	0624 89	2.4	0626 020 312	2.106	0626 59	2.17
0624 28	2.3	0624 90	2.4	0626 100	2.17	0626 60	2.18
0624 29	2.3	0624 91	2.4	0626 102	2.18	0626 61	2.18
0624 30	2.3	0624 92	2.4	0626 103	2.18	0626 62	2.18
0624 31	2.3	0624 93	2.4	0626 104	2.18	0626 63	2.18
0624 32	2.3	0624 94	2.4	0626 105	2.18	0626 64	2.18
0624 33	2.3	0624 95	2.4	0626 11	2.17	0626 65	2.18
0624 34	2.3	0624 96	2.4	0626 110	2.18	0626 66	2.18
0624 35	2.3	0624 97	2.5			0626 67	2.18

Objednáčíslo	Strana	Objednáčíslo	Strana	Objednáčíslo	Strana	Objednáčíslo	Strana
0626 68	2.18	0627 25	2.23	0628 170	2.7	0628 400	2.9
0626 69	2.18	0627 30	2.23	0628 172 5	2.7	0628 405	2.9
0626 70	2.18	0627 31	2.23	0628 175	2.7	0628 410	2.9
0626 71	2.18	0627 32	2.23	0628 177 5	2.7	0628 415	2.9
0626 72	2.18	0627 33	2.23	0628 180	2.7	0628 420	2.9
0626 73	2.18	0627 35	2.23	0628 182 5	2.7	0628 425	2.9
0626 74	2.18	0627 40	2.23	0628 185	2.7	0628 430	2.9
0626 75	2.18	0627 41	2.23	0628 187 5	2.7	0628 440	2.9
0626 76	2.18	0627 42	2.23	0628 190	2.7	0628 450	2.9
0626 77	2.18	0627 45	2.23	0628 192 5	2.7	0628 460	2.9
0626 78	2.18	0627 50	2.23	0628 195	2.7	0628 470	2.9
0626 79	2.18	0627 51	2.23	0628 197 5	2.8	0628 480	2.9
0626 80	2.18	0627 55	2.23	0628 200	2.8	0628 490	2.9
0626 81	2.18	0627 60	2.23	0628 202 5	2.8	0628 500	2.9
0626 82	2.18	0627 65	2.23	0628 205	2.8	0628 510	2.9
0626 83	2.18	0627 68	2.23	0628 207 5	2.8	0628 520	2.9
0626 84	2.18	0627 70	2.23	0628 210	2.8	0628 530	2.9
0626 85	2.18	0627 75	2.23	0628 212 5	2.8	0628 540	2.9
0626 86	2.18	0627 80	2.23	0628 215	2.8	0628 550	2.9
0626 87	2.18	0627 85	2.23	0628 217 5	2.8	0628 560	2.9
0626 88	2.18	0627 90	2.23	0628 220	2.8	0628 570	2.9
0626 89	2.18	0627 95	2.23	0628 222 5	2.8	0628 580	2.9
0626 90	2.18	0628 000 130	2.19	0628 225	2.8	0628 590	2.9
0626 91	2.18	0628 000 135	2.19	0628 230	2.8	0628 600	2.9
0626 92	2.18	0628 000 140	2.19	0628 235	2.8	0629 001 030	2.11
0626 95	2.18	0628 000 145	2.19	0628 237 5	2.8	0629 001 035	2.11
0627 000 010	2.14	0628 000 150	2.19	0628 240	2.8	0629 001 040	2.11
0627 000 015	2.14	0628 000 155	2.19	0628 245	2.8	0629 001 045	2.11
0627 000 020	2.14	0628 000 160	2.19	0628 247 5	2.8	0629 001 050	2.11
0627 000 025	2.14	0628 000 165	2.19	0628 250	2.8	0629 001 055	2.11
0627 000 030	2.14	0628 000 170	2.19	0628 255	2.8	0629 001 060	2.11
0627 000 032	2.14	0628 000 175	2.19	0628 260	2.8	0629 001 065	2.11
0627 000 033	2.14	0628 000 180	2.19	0628 265	2.8	0629 001 070	2.11
0627 000 035	2.14	0628 000 185	2.19	0628 270	2.8	0629 001 075	2.11
0627 000 040	2.14	0628 000 190	2.19	0628 275	2.8	0629 001 080	2.11
0627 000 042	2.14	0628 000 195	2.19	0628 280	2.8	0629 001 085	2.11
0627 000 045	2.14	0628 000 200	2.19	0628 282 5	2.8	0629 001 090	2.11
0627 000 050	2.14	0628 100	2.7	0628 285	2.8	0629 001 095	2.11
0627 000 052	2.14	0628 102	2.7	0628 290	2.8	0629 001 100	2.11
0627 000 055	2.14	0628 105	2.7	0628 295	2.8	0629 001 120	2.11
0627 000 060	2.14	0628 110	2.7	0628 300	2.8	0629 001 20	2.10
0627 000 065	2.14	0628 112 5	2.7	0628 302 5	2.8	0629 001 25	2.10
0627 000 068	2.14	0628 115	2.7	0628 305	2.8	0629 001 30	2.10
0627 000 070	2.14	0628 117 5	2.7	0628 310	2.8	0629 001 35	2.11
0627 000 075	2.14	0628 120	2.7	0628 315	2.8	0629 001 40	2.11
0627 000 080	2.14	0628 122 5	2.7	0628 317 5	2.8	0629 001 45	2.11
0627 000 085	2.14	0628 125	2.7	0628 320	2.8	0629 001 50	2.11
0627 000 090	2.14	0628 130	2.7	0628 325	2.8	0629 001 55	2.11
0627 000 095	2.14	0628 135	2.7	0628 330	2.8	0629 001 60	2.11
0627 000 100	2.14	0628 137 5	2.7	0628 335	2.8	0629 001 65	2.11
0627 000 105	2.14	0628 140	2.7	0628 340	2.8	0629 001 70	2.11
0627 000 110	2.14	0628 142 5	2.7	0628 345	2.8	0629 001 80	2.11
0627 000 115	2.14	0628 145	2.7	0628 350	2.8	0629 001 85	2.11
0627 000 120	2.14	0628 147 5	2.7	0628 355	2.8	0629 002 100	2.11
0627 000 125	2.14	0628 150	2.7	0628 360	2.8	0629 002 40	2.11
0627 000 130	2.14	0628 152 5	2.7	0628 365	2.8	0629 002 50	2.11
0627 004 910	2.13	0628 155	2.7	0628 370	2.8	0629 002 60	2.11
0627 004 913	2.13	0628 157 5	2.7	0628 375	2.8	0629 002 65	2.11
0627 10	2.23	0628 160	2.7	0628 380	2.8	0629 002 70	2.11
0627 100	2.23	0628 162 5	2.7	0628 385	2.8	0629 002 80	2.11
0627 15	2.23	0628 165	2.7	0628 390	2.9	0629 10	2.9
0627 20	2.23	0628 167 5	2.7	0628 395	2.9	0629 100	2.10

Obsah dle objednáčích čísla

Objednáčíslo	Strana	Objednáčíslo	Strana	Objednáčíslo	Strana	Objednáčíslo	Strana
0629 105	2.10	0631 160 600	2.75	0632 854	2.173	0632 983 225	2.174
0629 110	2.10	0631 160 800	2.75	0632 857	2.173	0632 983 283	2.175
0629 115	2.10	0631 180 100	2.75	0632 860	2.173	0632 983 325	2.175
0629 120	2.10	0631 180 400	2.75	0632 864	2.173	0632 983 405	2.175
0629 125	2.10	0631 180 600	2.75	0632 867	2.173	0632 983 505	2.175
0629 130	2.10	0631 180 800	2.75	0632 868	2.173	0632 983 635	2.175
0629 135	2.10	0631 200 100	2.75	0632 870	2.173	0633 004 010	2.1
0629 15	2.9	0631 200 400	2.75	0632 873	2.173	0633 004 010	2.2
0629 20	2.9	0631 200 600	2.75	0632 876	2.173	0633 004 010	2.13
0629 25	2.9	0631 200 800	2.75	0632 879	2.173	0633 004 010	2.15
0629 30	2.9	0631 220 100	2.75	0632 883	2.174	0633 004 010	2.16
0629 31	2.9	0631 220 400	2.75	0632 886	2.174	0633 004 010	2.19
0629 32	2.9	0631 220 600	2.75	0632 889	2.174	0633 004 010	2.21
0629 33	2.9	0631 220 800	2.75	0632 892	2.174	0633 004 013	2.1
0629 35	2.10	0631 240 100	2.75	0632 895	2.174	0633 004 013	2.2
0629 38	2.10	0631 240 400	2.75	0632 898	2.174	0633 004 013	2.13
0629 39	2.10	0631 240 600	2.75	0632 968	2.63	0633 004 013	2.15
0629 40	2.10	0631 240 800	2.75	0632 968 1	2.63	0633 004 013	2.16
0629 41	2.10	0631 260 400	2.75	0632 983 001	2.175	0633 004 013	2.19
0629 42	2.10	0631 260 600	2.75	0632 983 002	2.175	0633 004 312	2.100
0629 43	2.10	0631 260 800	2.75	0632 983 003	2.175	0635 20	2.12
0629 45	2.10	0631 58 150	2.12	0632 983 015	2.174	0635 25	2.12
0629 48	2.10	0631 58 185	2.12	0632 983 016	2.174	0635 30	2.12
0629 50	2.10	0631 58 300	2.12	0632 983 017	2.174	0635 31	2.12
0629 51	2.10	0631 58 98	2.12	0632 983 019	2.174	0635 32	2.12
0629 52	2.10	0631 80	2.75	0632 983 020	2.174	0635 33	2.12
0629 55	2.10	0631 80 400	2.75	0632 983 021	2.174	0635 35	2.12
0629 58	2.10	0632 801 0	2.174	0632 983 022	2.174	0635 40	2.12
0629 60	2.10	0632 810 2	2.174	0632 983 024	2.175	0635 41	2.12
0629 65	2.10	0632 810 5	2.174	0632 983 025	2.175	0635 42	2.12
0629 68	2.10	0632 810 8	2.174	0632 983 027	2.175	0635 45	2.12
0629 70	2.10	0632 811 1	2.174	0632 983 029	2.175	0635 48	2.12
0629 75	2.10	0632 811 4	2.174	0632 983 030	2.175	0635 49	2.12
0629 80	2.10	0632 812 1	2.174	0632 983 032	2.175	0635 50	2.12
0629 85	2.10	0632 812 7	2.174	0632 983 035	2.175	0635 51	2.12
0629 90	2.10	0632 814	2.173	0632 983 037	2.175	0635 52	2.12
0629 95	2.10	0632 814 0	2.174	0632 983 038	2.175	0635 55	2.12
0631 000 004	2.75	0632 816	2.173	0632 983 040	2.175	0635 58	2.12
0631 000 005	2.75	0632 816 0	2.174	0632 983 041	2.175	0635 60	2.12
0631 000 006	2.75	0632 816 8	2.174	0632 983 043	2.175	0635 800 030	2.22
0631 000 007	2.75	0632 817	2.173	0632 983 044	2.175	0635 800 040	2.22
0631 000 008	2.76	0632 819	2.173	0632 983 046	2.175	0635 800 050	2.22
0631 000 010	2.76	0632 820	2.173	0632 983 047	2.175	0635 800 060	2.22
0631 000 011	2.76	0632 821	2.173	0632 983 048	2.175	0635 800 065	2.22
0631 000 023	2.75	0632 821 0	2.174	0632 983 050	2.175	0635 800 070	2.22
0631 000 024	2.75	0632 822	2.173	0632 983 051	2.175	0635 800 080	2.22
0631 000 025	2.75	0632 824	2.173	0632 983 054	2.175	0635 800 085	2.22
0631 000 026	2.75	0632 825	2.173	0632 983 057	2.175	0635 800 090	2.22
0631 000 027	2.75	0632 827	2.173	0632 983 060	2.175	0635 800 100	2.22
0631 000 028	2.76	0632 829	2.173	0632 983 065	2.175	0635 800 105	2.22
0631 000 029	2.76	0632 830	2.173	0632 983 068	2.175	0635 800 110	2.22
0631 000 030	2.76	0632 832	2.173	0632 983 070	2.175	0635 800 120	2.22
0631 100	2.75	0632 835	2.173	0632 983 075	2.175	0635 800 125	2.22
0631 100 400	2.75	0632 838	2.173	0632 983 080	2.175	0635 800 130	2.22
0631 120	2.75	0632 840	2.173	0632 983 085	2.175	0635 800 140	2.22
0631 120 400	2.75	0632 841	2.173	0632 983 090	2.175	0635 800 160	2.22
0631 140 100	2.75	0632 843	2.173	0632 983 095	2.175	0635 800 165	2.22
0631 140 400	2.75	0632 844	2.173	0632 983 100	2.175	0635 810 180	2.23
0631 140 600	2.75	0632 846	2.173	0632 983 110	2.175	0635 810 200	2.23
0631 140 800	2.75	0632 848	2.173	0632 983 120	2.175	0635 810 220	2.23
0631 160 100	2.75	0632 851	2.173	0632 983 186	2.174	0635 810 240	2.23
0631 160 400	2.75	0632 852	2.173	0632 983 204	2.174	0636 20	2.13

Objednáčného číslo	Strana	Objednáčného číslo	Strana	Objednáčného číslo	Strana	Objednáčného číslo	Strana
0636 25	2.13	0640 1 20	2.84	0641 002 000	2.93	0642 322 2	2.88
0636 30	2.13	0640 1 22	2.84	0641 002 040	2.93	0642 324 15	2.88
0636 31	2.13	0640 1 24	2.84	0641 002 050	2.93	0642 324 2	2.88
0636 32	2.13	0640 1 27	2.85	0641 002 060	2.93	0642 326 15	2.88
0636 33	2.13	0640 1 3	2.84	0641 002 080	2.93	0642 327 15	2.88
0636 34	2.13	0640 1 30	2.85	0641 01	2.94	0642 327 2	2.88
0636 35	2.13	0640 1 33	2.85	0641 10	2.94	0642 328 2	2.88
0636 40	2.13	0640 1 36	2.85	0641 3	2.94	0642 330 15	2.88
0636 41	2.13	0640 1 4	2.84	0641 4	2.94	0642 330 2	2.88
0636 42	2.13	0640 1 5	2.84	0641 5	2.94	0642 336 15	2.88
0636 45	2.13	0640 1 6	2.84	0641 6	2.94	0642 35 05	2.87
0636 50	2.13	0640 1 7	2.84	0641 8	2.94	0642 36 075	2.87
0636 51	2.13	0640 1 8	2.84	0642 1 25	2.87	0642 38 075	2.87
0636 52	2.13	0640 2 10	2.85	0642 1 32	2.87	0642 38 1	2.87
0636 55	2.13	0640 2 12	2.85	0642 1 40	2.87	0643 100 030	2.96
0636 60	2.13	0640 2 14	2.85	0642 1 50	2.87	0643 100 040	2.96
0636 65	2.13	0640 2 16	2.85	0642 110 1	2.86	0643 100 050	2.96
0637 100	2.61	0640 2 18	2.85	0642 110 125	2.86	0643 100 060	2.96
0637 110	2.61	0640 2 20	2.85	0642 112 1	2.86	0643 100 080	2.97
0637 120	2.61	0640 2 22	2.85	0642 112 125	2.86	0643 100 100	2.97
0637 130	2.61	0640 2 24	2.85	0642 112 15	2.87	0643 110 120	2.97
0637 140	2.61	0640 2 27	2.85	0642 114 1	2.87	0643 110 140	2.97
0637 150	2.61	0640 2 3	2.85	0642 114 125	2.87	0643 110 160	2.97
0637 160	2.61	0640 2 30	2.85	0642 114 15	2.87	0643 110 200	2.97
0637 180	2.61	0640 2 33	2.85	0642 116 1	2.87	0643 500 030	2.97
0637 200	2.61	0640 2 36	2.85	0642 116 15	2.87	0643 500 040	2.97
0637 30	2.60	0640 2 4	2.85	0642 118 15	2.87	0643 500 050	2.97
0637 40	2.60	0640 2 5	2.85	0642 120 15	2.87	0643 500 060	2.97
0637 50	2.60	0640 2 6	2.85	0642 120 2	2.87	0643 500 080	2.97
0637 55	2.61	0640 2 7	2.85	0642 122 15	2.87	0643 500 100	2.97
0637 60	2.61	0640 2 8	2.85	0642 122 2	2.87	0643 510 120	2.97
0637 65	2.61	0640 3 10	2.85	0642 124 15	2.87	0643 510 140	2.98
0637 7	2.60	0640 3 12	2.86	0642 124 2	2.87	0643 510 160	2.98
0637 70	2.61	0640 3 14	2.86	0642 126 15	2.87	0643 510 200	2.98
0637 80	2.61	0640 3 16	2.86	0642 127 15	2.87	0644 100 030	2.95
0637 90	2.61	0640 3 18	2.86	0642 127 2	2.87	0644 100 040	2.95
0638 140 250	2.66	0640 3 20	2.86	0642 128 2	2.87	0644 100 050	2.95
0639 01	2.83	0640 3 22	2.86	0642 130 15	2.87	0644 100 060	2.95
0639 011	2.83	0640 3 24	2.86	0642 130 2	2.87	0644 100 080	2.95
0639 02	2.83	0640 3 27	2.86	0642 136 15	2.87	0644 100 100	2.95
0639 021	2.83	0640 3 3	2.85	0642 15 05	2.86	0644 110 120	2.95
0639 10	2.84	0640 3 30	2.86	0642 16 075	2.86	0644 110 140	2.95
0639 12	2.84	0640 3 33	2.86	0642 18 075	2.86	0644 110 160	2.95
0639 14	2.84	0640 3 36	2.86	0642 18 1	2.86	0644 110 200	2.95
0639 16	2.84	0640 3 4	2.85	0642 3 25	2.88	0644 500 030	2.95
0639 18	2.84	0640 3 5	2.85	0642 3 32	2.88	0644 500 040	2.95
0639 2	2.83	0640 3 6	2.85	0642 3 40	2.88	0644 500 050	2.96
0639 20	2.84	0640 3 7	2.85	0642 3 50	2.88	0644 500 060	2.96
0639 22	2.84	0640 3 8	2.85	0642 310 1	2.87	0644 500 080	2.96
0639 24	2.84	0641 001 000	2.36	0642 310 125	2.87	0644 500 100	2.96
0639 25	2.83	0641 001 030	2.36	0642 312 1	2.88	0644 510 120	2.96
0639 3	2.83	0641 001 033	2.36	0642 312 125	2.88	0644 510 140	2.96
0639 4	2.83	0641 001 040	2.36	0642 312 15	2.88	0644 510 160	2.96
0639 5	2.83	0641 001 042	2.36	0642 314 1	2.88	0644 510 200	2.96
0639 6	2.83	0641 001 045	2.36	0642 314 125	2.88	0644 800 030	2.109
0639 7	2.83	0641 001 050	2.36	0642 314 15	2.88	0644 800 040	2.109
0639 8	2.83	0641 001 055	2.36	0642 316 1	2.88	0644 800 050	2.109
0640 1 10	2.84	0641 001 060	2.36	0642 316 15	2.88	0644 800 060	2.109
0640 1 12	2.84	0641 001 068	2.36	0642 318 15	2.88	0644 800 080	2.109
0640 1 14	2.84	0641 001 080	2.36	0642 320 15	2.88	0644 800 100	2.109
0640 1 16	2.84	0641 001 100	2.36	0642 320 2	2.88	0645 10	2.107
0640 1 18	2.84	0641 001 140	2.37	0642 322 15	2.88	0645 12	2.108

Obsah dle objednáčíslo

Objednáčíslo	Strana	Objednáčíslo	Strana	Objednáčíslo	Strana	Objednáčíslo	Strana
0645 14	2.108	0648 124 450	2.57	0648 506 265	2.53	0649 014 540	2.58
0645 16	2.108	0648 125 250	2.57	0648 506 465	2.53	0649 014 920	2.58
0645 3	2.107	0648 125 450	2.57	0648 507 215	2.53	0649 015 340	2.58
0645 4	2.107	0648 128 250	2.57	0648 508 115	2.53	0649 015 540	2.58
0645 5	2.107	0648 128 450	2.57	0648 508 165	2.53	0649 016 340	2.58
0645 6	2.107	0648 130 250	2.57	0648 508 215	2.53	0649 016 540	2.58
0645 8	2.107	0648 130 450	2.57	0648 508 265	2.53	0649 016 940	2.58
0646 100 030	2.98	0648 250 110	2.55	0648 508 315	2.53	0649 018 340	2.58
0646 100 040	2.98	0648 250 111	2.55	0648 508 465	2.53	0649 018 540	2.58
0646 100 050	2.98	0648 250 160	2.55	0648 508 615	2.53	0649 018 940	2.58
0646 100 060	2.98	0648 250 161	2.55	0648 509 215	2.53	0649 020 320	2.58
0646 100 080	2.98	0648 250 210	2.55	0648 510 115	2.53	0649 020 520	2.58
0646 100 100	2.98	0648 260 110	2.55	0648 510 165	2.53	0649 020 920	2.58
0646 110 120	2.98	0648 260 111	2.55	0648 510 215	2.53	0649 022 320	2.58
0646 500 030	2.99	0648 260 160	2.55	0648 510 265	2.53	0649 022 520	2.58
0646 500 040	2.99	0648 260 161	2.55	0648 510 465	2.53	0649 022 920	2.58
0646 500 050	2.99	0648 260 210	2.55	0648 510 615	2.53	0649 024 320	2.58
0646 500 060	2.99	0648 260 211	2.55	0648 512 165	2.53	0649 024 520	2.58
0646 500 080	2.99	0648 260 260	2.55	0648 512 215	2.53	0649 025 320	2.58
0646 500 100	2.99	0648 260 310	2.55	0648 512 265	2.53	0649 025 520	2.58
0646 510 120	2.99	0648 260 360	2.55	0648 512 315	2.53	0649 025 920	2.58
0646 510 160	2.99	0648 265 210	2.55	0648 512 465	2.53	0649 026 520	2.58
0646 510 200	2.99	0648 265 211	2.55	0648 512 999	2.53	0649 028 370	2.58
0648 100 007	2.54	0648 265 260	2.55	0648 514 165	2.53	0649 028 570	2.58
0648 112 160	2.56	0648 265 310	2.55	0648 514 215	2.53	0649 028 670	2.58
0648 112 161	2.56	0648 265 365	2.55	0648 514 265	2.53	0649 028 920	2.58
0648 112 210	2.56	0648 265 465	2.55	0648 514 315	2.53	0649 030 370	2.58
0648 112 211	2.56	0648 270 165	2.55	0648 514 465	2.53	0649 030 570	2.58
0648 112 260	2.56	0648 280 110	2.55	0648 514 999	2.53	0649 032 370	2.58
0648 112 261	2.56	0648 280 111	2.56	0648 515 165	2.53	0649 032 570	2.58
0648 112 310	2.56	0648 280 160	2.56	0648 516 215	2.53	0649 032 920	2.58
0648 112 450	2.56	0648 280 161	2.56	0648 516 315	2.53	0649 035 370	2.58
0648 112 600	2.56	0648 280 210	2.56	0648 516 465	2.54	0649 035 570	2.58
0648 112 999	2.56	0648 280 211	2.56	0648 516 610	2.54	0649 035 670	2.58
0648 114 160	2.56	0648 280 260	2.56	0648 516 999	2.54	0649 035 920	2.58
0648 114 161	2.56	0648 280 261	2.56	0648 518 200	2.54	0649 037 570	2.58
0648 114 210	2.56	0648 280 310	2.56	0648 518 300	2.54	0649 038 370	2.58
0648 114 211	2.56	0648 280 360	2.56	0648 518 450	2.54	0649 038 570	2.58
0648 114 260	2.56	0648 280 460	2.56	0648 518 600	2.54	0649 040 370	2.58
0648 114 261	2.56	0648 299 995	2.62	0648 518 999	2.54	0649 040 570	2.58
0648 114 310	2.56	0648 310 110	2.56	0648 520 200	2.54	0649 040 920	2.58
0648 114 450	2.56	0648 310 160	2.56	0648 520 300	2.54	0649 045 570	2.58
0648 114 600	2.56	0648 310 161	2.56	0648 520 450	2.54	0649 052 570	2.58
0648 114 999	2.57	0648 310 210	2.56	0648 520 600	2.54	0649 250 000	2.64
0648 115 160	2.57	0648 310 211	2.56	0648 520 999	2.54	0649 250 001	2.64
0648 115 210	2.57	0648 310 260	2.56	0648 522 450	2.54	0649 250 002	2.64
0648 115 260	2.57	0648 310 261	2.56	0648 522 600	2.54	0649 250 003	2.64
0648 115 450	2.57	0648 310 310	2.56	0648 522 999	2.54	0649 250 010	2.64
0648 116 160	2.57	0648 310 360	2.56	0648 523 006	2.65	0649 445 550	2.59
0648 116 210	2.57	0648 310 460	2.56	0648 523 007	2.65	0649 445 990	2.59
0648 116 260	2.57	0648 310 600	2.56	0648 555 165	2.53	0649 455 550	2.59
0648 116 310	2.57	0648 310 999	2.56	0648 565 215	2.53	0649 455 990	2.59
0648 116 450	2.57	0648 500 007	2.52	0648 565 265	2.53	0649 465 550	2.59
0648 116 600	2.57	0648 504 115	2.53	0648 565 315	2.53	0649 465 990	2.59
0648 116 999	2.57	0648 504 165	2.53	0649 000 002	2.66	0649 480 550	2.59
0648 118 250	2.57	0648 505 115	2.53	0649 000 003	2.67	0649 480 990	2.59
0648 118 450	2.57	0648 505 165	2.53	0649 000 004	2.67	0649 500	2.64
0648 120 250	2.57	0648 505 215	2.53	0649 012 340	2.58	0649 501	2.64
0648 120 450	2.57	0648 505 315	2.53	0649 012 540	2.58	0649 710 040	2.63
0648 122 250	2.57	0648 506 115	2.53	0649 012 690	2.58	0649 720 050	2.63
0648 122 450	2.57	0648 506 165	2.53	0649 012 920	2.58	0649 730 066	2.63
0648 124 250	2.57	0648 506 215	2.53	0649 014 340	2.58	0649 740 080	2.63

Objednáací číslo	Strana	Objednáací číslo	Strana	Objednáací číslo	Strana	Objednáací číslo	Strana
0649 750 090	2.64	0650 225	2.69	0650 503 012	2.72	0650 508 016	2.77
0649 760 100	2.64	0650 230	2.69	0650 503 014	2.72	0650 910 120	2.61
0649 770 125	2.64	0650 235	2.69	0650 503 016	2.73	0650 914 075	2.61
0649 791	2.64	0650 401	2.68	0650 504 005	2.73	0650 915 085	2.61
0649 792	2.64	0650 410	2.68	0650 504 008	2.73	0650 916 100	2.61
0649 793	2.64	0650 410 5	2.68	0650 504 010	2.73	0650 918 120	2.61
0649 799 018	2.64	0650 411 0	2.68	0650 504 051	2.73	0651 99	2.65
0649 799 050	2.64	0650 412	2.68	0650 504 081	2.73	0652 000 001	2.78
0649 799 280	2.64	0650 413	2.68	0650 504 101	2.73	0652 005	2.80
0649 806 078	2.63	0650 414	2.68	0650 505 000	2.73	0652 006	2.80
0649 806 220	2.63	0650 415	2.68	0650 505 001	2.73	0652 008	2.80
0649 806 370	2.63	0650 416	2.68	0650 505 003	2.74	0652 010	2.80
0649 807 105	2.63	0650 418 0	2.68	0650 505 006	2.74	0652 012	2.80
0649 807 220	2.63	0650 420 0	2.68	0650 505 008	2.74	0652 014	2.80
0649 807 370	2.63	0650 43	2.68	0650 505 010	2.74	0652 016	2.81
0649 808 120	2.63	0650 435	2.68	0650 505 012	2.74	0652 020	2.81
0649 810 0	2.62	0650 44	2.68	0650 505 014	2.74	0652 10	2.79
0649 811 2	2.62	0650 445	2.68	0650 505 016	2.74	0652 10 075	2.80
0649 825	2.62	0650 45	2.68	0650 505 018	2.74	0652 10 1	2.80
0649 830	2.62	0650 455	2.68	0650 505 020	2.74	0652 10 125	2.80
0649 835	2.62	0650 46	2.68	0650 505 022	2.74	0652 12	2.79
0649 840	2.62	0650 465	2.68	0650 505 024	2.74	0652 12 1	2.80
0649 850	2.62	0650 47	2.68	0650 505 026	2.74	0652 12 125	2.80
0649 865	2.62	0650 475	2.68	0650 505 028	2.74	0652 12 15	2.80
0649 880	2.62	0650 48	2.68	0650 505 030	2.74	0652 14	2.79
0649 890	2.62	0650 485	2.68	0650 505 032	2.74	0652 14 1	2.80
0649 900 001	2.65	0650 49	2.68	0650 505 034	2.74	0652 14 125	2.80
0649 900 002	2.65	0650 495	2.68	0650 505 035	2.74	0652 14 15	2.80
0649 900 101	2.66	0650 500 020	2.71	0650 505 036	2.74	0652 16	2.79
0649 900 102	2.66	0650 500 025	2.71	0650 505 038	2.74	0652 16 1	2.80
0649 900 201	2.66	0650 500 030	2.71	0650 505 040	2.74	0652 16 15	2.80
0649 900 202	2.66	0650 500 035	2.71	0650 505 106	2.74	0652 18	2.79
0649 901 125	2.66	0650 500 055	2.71	0650 505 107	2.74	0652 18 15	2.80
0649 901 225	2.66	0650 501 000	2.71	0650 505 108	2.74	0652 2	2.79
0649 901 425	2.66	0650 501 010	2.71	0650 505 109	2.74	0652 20	2.79
0649 901 525	2.66	0650 501 011	2.71	0650 505 110	2.74	0652 20 1	2.80
0649 903 140	2.67	0650 501 012	2.71	0650 505 112	2.74	0652 20 15	2.80
0649 903 160	2.67	0650 501 013	2.71	0650 505 114	2.74	0652 20 2	2.80
0649 903 240	2.67	0650 501 014	2.71	0650 505 116	2.74	0652 22	2.79
0649 903 260	2.67	0650 501 015	2.71	0650 505 118	2.74	0652 22 15	2.80
0649 903 330	2.67	0650 501 016	2.71	0650 505 120	2.74	0652 22 2	2.80
0649 903 340	2.67	0650 501 017	2.71	0650 505 122	2.74	0652 24	2.79
0649 903 430	2.67	0650 501 018	2.71	0650 505 124	2.74	0652 24 15	2.80
0649 903 630	2.67	0650 501 020	2.71	0650 506 000	2.77	0652 24 2	2.80
0650 001 007	2.59	0650 501 022	2.71	0650 506 001	2.78	0652 25	2.79
0650 003 070	2.59	0650 501 024	2.71	0650 506 010	2.77	0652 26 15	2.80
0650 004 075	2.59	0650 501 025	2.71	0650 506 015	2.77	0652 27	2.79
0650 005 085	2.60	0650 501 026	2.71	0650 506 020	2.77	0652 27 15	2.80
0650 006 100	2.60	0650 501 028	2.71	0650 506 025	2.77	0652 27 2	2.80
0650 006 150	2.60	0650 501 030	2.71	0650 506 030	2.77	0652 28 2	2.80
0650 006 250	2.60	0650 501 032	2.71	0650 506 035	2.78	0652 3	2.79
0650 008 120	2.60	0650 501 034	2.71	0650 506 040	2.78	0652 30	2.79
0650 008 250	2.60	0650 501 035	2.71	0650 507 030	2.76	0652 30 15	2.80
0650 010 120	2.60	0650 501 040	2.71	0650 507 035	2.76	0652 30 2	2.80
0650 010 250	2.60	0650 501 045	2.71	0650 507 040	2.76	0652 33	2.79
0650 012 150	2.60	0650 501 060	2.72	0650 507 045	2.76	0652 35	2.79
0650 012 250	2.60	0650 501 062	2.72	0650 507 050	2.76	0652 36	2.79
0650 014 250	2.60	0650 501 063	2.72	0650 507 055	2.76	0652 36 15	2.80
0650 016 200	2.60	0650 501 064	2.72	0650 507 060	2.76	0652 36 2	2.80
0650 201	2.70	0650 503 000	2.72	0650 507 065	2.76	0652 4	2.79
0650 215	2.69	0650 503 008	2.72	0650 508 012	2.76	0652 5	2.79
0650 220	2.69	0650 503 010	2.72	0650 508 014	2.76	0652 5 05	2.80

Obsah dle objednačíslo

Objednačíslo	Strana	Objednačíslo	Strana	Objednačíslo	Strana	Objednačíslo	Strana
0652 6	2.79	0659 91	4.2	0661 110 180	3.76	0662 191 076	3.82
0652 6 075	2.80	0660 300 103	2.113	0661 110 200	3.76	0662 191 115	3.82
0652 7	2.79	0660 300 104	2.113	0661 110 230	3.76	0662 191 125	3.82
0652 8	2.79	0660 300 105	2.113	0661 110 250	3.76	0662 191 230	3.82
0652 8 075	2.80	0660 300 106	2.113	0661 110 300	3.76	0662 412 125	3.83
0652 8 1	2.80	0660 300 108	2.113	0661 110 350	3.76	0662 412 230	3.83
0652 900 030	2.79	0660 300 110	2.113	0661 111 115	3.75	0662 422 125	3.82
0652 900 040	2.79	0660 300 112	2.113	0661 111 125	3.75	0662 500 001	3.88
0652 900 050	2.79	0660 300 114	2.113	0661 111 150	3.75	0662 601 125	3.88
0652 900 060	2.79	0660 300 203	2.113	0661 111 180	3.75	0662 602 125	3.86
0652 900 080	2.79	0660 300 204	2.113	0661 111 230	3.75	0662 602 180	3.86
0652 900 100	2.79	0660 300 205	2.113	0661 112 115	3.77	0662 603 125	3.86
0652 900 120	2.79	0660 300 206	2.113	0661 112 125	3.77	0662 603 180	3.86
0652 900 140	2.79	0660 300 208	2.113	0661 112 150	3.77	0662 622 100	3.87
0652 900 160	2.79	0660 300 210	2.113	0661 112 180	3.77	0662 622 125	3.87
0652 900 180	2.79	0660 300 212	2.113	0661 112 230	3.78	0662 622 180	3.87
0652 900 200	2.79	0660 300 214	2.113	0661 122 122	3.77	0662 641 050	3.88
0652 900 240	2.79	0660 300 216	2.113	0661 122 152	3.77	0662 641 100	3.87
0657 0	4.1	0660 300 220	2.113	0661 122 230	3.77	0662 641 114	3.87
0657 1	4.1	0660 300 224	2.113	0661 201 259	3.75	0662 643 125	3.87
0657 15	4.1	0660 302 030	2.112	0661 201 309	3.75	0662 652 125	3.85
0657 2	4.1	0660 302 040	2.112	0661 201 359	3.75	0662 652 127	3.85
0657 3	4.1	0660 302 050	2.112	0661 202 300	3.78	0662 661 125	3.86
0657 4	4.1	0660 302 060	2.112	0661 202 302	3.78	0662 712 545	3.83
0657 5	4.1	0660 302 080	2.112	0661 202 305	3.78	0662 712 565	3.83
0657 6	4.1	0660 302 100	2.112	0661 202 350	3.78	0662 712 580	3.83
0657 7	4.1	0660 302 120	2.112	0661 202 355	3.78	0663 120 020	3.96
0658 100	4.2	0660 302 140	2.112	0661 202 405	3.78	0663 120 025	3.96
0658 110	4.2	0660 302 160	2.112	0661 202 455	3.78	0663 120 030	3.96
0658 120	4.2	0660 302 200	2.112	0661 202 505	3.78	0663 120 032	3.97
0658 145	4.2	0660 302 240	2.112	0661 202 605	3.78	0663 120 040	3.97
0658 160	4.2	0660 302 504	2.112	0661 203 300	3.79	0663 150 086	3.97
0658 180	4.2	0660 302 505	2.112	0661 203 350	3.79	0663 150 127	3.97
0658 200	4.2	0660 302 506	2.112	0661 203 355	3.79	0663 150 142	3.97
0658 21	4.2	0660 302 508	2.112	0661 203 400	3.79	0663 230 040	3.94
0658 24	4.2	0660 302 510	2.112	0661 203 405	3.79	0663 230 051	3.94
0658 27	4.2	0660 302 512	2.112	0661 203 455	3.79	0663 230 056	3.94
0658 30	4.2	0660 309 804	2.113	0661 203 505	3.79	0663 230 061	3.94
0658 34	4.2	0660 309 805	2.113	0661 203 605	3.79	0663 230 072	3.94
0658 38	4.2	0660 309 806	2.113	0661 212 302	3.83	0663 230 082	3.94
0658 43	4.2	0660 309 808	2.113	0661 212 350	3.83	0663 230 092	3.94
0658 49	4.2	0660 309 810	2.113	0661 212 355	3.83	0663 230 102	3.94
0658 55	4.2	0661 011 115	3.79	0661 222 300	3.79	0663 230 112	3.94
0658 62	4.2	0661 011 125	3.79	0661 222 305	3.79	0663 230 122	3.94
0658 70	4.2	0661 011 150	3.79	0661 222 350	3.79	0663 230 132	3.94
0658 80	4.2	0661 011 230	3.79	0661 222 355	3.79	0663 230 138	3.94
0658 90	4.2	0661 012 115	3.80	0661 222 400	3.79	0663 230 152	3.94
0659 0	4.2	0661 012 125	3.80	0661 222 405	3.79	0663 230 162	3.94
0659 1	4.2	0661 012 150	3.80	0661 222 455	3.79	0663 230 182	3.94
0659 10	4.2	0661 012 180	3.80	0661 222 505	3.79	0663 230 186	3.94
0659 2	4.2	0661 012 230	3.80	0661 301 350	3.76	0663 230 202	3.94
0659 3	4.2	0661 021 300	3.81	0661 301 355	3.76	0663 230 226	3.94
0659 4	4.2	0661 021 309	3.81	0661 301 400	3.76	0663 230 252	3.94
0659 5	4.2	0661 021 350	3.81	0661 311 309	3.84	0663 300 010	3.96
0659 51	4.2	0661 021 355	3.81	0662 017 125	3.73	0663 300 012	3.96
0659 6	4.2	0661 021 359	3.81	0662 017 230	3.73	0663 300 014	3.96
0659 61	4.2	0661 100 115	3.76	0662 022 125	3.80	0663 300 015	3.96
0659 7	4.2	0661 100 125	3.76	0662 022 230	3.80	0663 300 016	3.96
0659 71	4.2	0661 100 200	3.76	0662 190 115	3.81	0663 300 018	3.96
0659 8	4.2	0661 100 230	3.76	0662 190 125	3.81	0663 300 022	3.96
0659 81	4.2	0661 110 115	3.76	0662 190 230	3.81	0663 300 024	3.96
0659 9	4.2	0661 110 125	3.76	0662 190 925	3.82	0663 300 026	3.96

Objednáčného číslo	Strana	Objednáčného číslo	Strana	Objednáčného číslo	Strana	Objednáčného číslo	Strana
0663 300 028	3.96	0663 912 500	3.98	0664 512 900	3.77	0665 080 060	3.37
0663 300 035	3.97	0663 914 100	3.98	0664 992 520	3.85	0665 080 080	3.37
0663 300 038	3.97	0663 914 200	3.98	0664 992 521	3.85	0665 080 120	3.37
0663 300 042	3.97	0663 914 300	3.98	0664 993 022	3.85	0665 085 000	3.39
0663 400 052	3.93	0663 914 400	3.98	0664 993 025	3.85	0665 085 036	3.37
0663 400 056	3.93	0663 914 500	3.98	0664 999 955	3.90	0665 085 060	3.37
0663 400 068	3.93	0663 920 008	3.97	0664 999 956	3.89	0665 085 080	3.37
0663 400 076	3.93	0663 920 043	3.97	0664 999 959	3.89	0665 085 120	3.37
0663 400 081	3.93	0663 921 114	3.97	0664 999 961	3.92	0665 111 503	3.36
0663 400 092	3.93	0663 923 120	3.97	0664 999 962	3.92	0665 111 504	3.36
0663 400 102	3.93	0663 924 114	3.97	0664 999 964	3.91	0665 111 506	3.36
0663 400 112	3.93	0663 925 114	3.97	0664 999 965	3.91	0665 111 508	3.36
0663 400 122	3.93	0663 926 114	3.97	0664 999 966	3.91	0665 111 604	3.37
0663 400 132	3.93	0663 928 114	3.97	0664 999 967	3.91	0665 111 606	3.37
0663 400 152	3.93	0663 931 114	3.97	0664 999 970	3.90	0665 111 608	3.37
0663 400 162	3.93	0663 932 114	3.97	0664 999 971	3.90	0665 111 612	3.37
0663 410 068	3.95	0664 000 012	3.80	0664 999 972	3.90	0665 112 503	3.36
0663 410 081	3.95	0664 000 023	3.80	0664 999 973	3.90	0665 112 504	3.37
0663 410 102	3.95	0664 001 115	3.74	0664 999 974	3.89	0665 112 506	3.37
0663 410 122	3.95	0664 001 125	3.74	0664 999 975	3.89	0665 112 508	3.37
0663 410 142	3.95	0664 001 230	3.75	0664 999 976	3.89	0665 112 604	3.37
0663 410 162	3.95	0664 001 300	3.75	0664 999 977	3.89	0665 112 606	3.37
0663 420 076	3.94	0664 001 350	3.75	0664 999 978	3.89	0665 112 608	3.37
0663 420 172	3.94	0664 001 355	3.75	0664 999 979	3.89	0665 112 612	3.37
0663 420 270	3.94	0664 001 400	3.75	0664 999 999	3.89	0665 115 100	3.36
0663 420 300	3.94	0664 001 405	3.75	0664 999 69	3.85	0665 115 120	3.36
0663 420 320	3.94	0664 007 115	3.72	0664 999 70	3.85	0665 115 24	3.36
0663 420 350	3.94	0664 007 125	3.72	0665 001 150	3.33	0665 115 24	3.36
0663 700 006	3.95	0664 007 150	3.72	0665 001 152	3.33	0665 115 36	3.36
0663 700 008	3.95	0664 007 230	3.72	0665 001 153	3.33	0665 115 40	3.36
0663 700 010	3.95	0664 007 300	3.73	0665 001 154	3.33	0665 115 60	3.36
0663 700 012	3.95	0664 007 305	3.73	0665 001 250	3.34	0665 115 80	3.36
0663 700 014	3.95	0664 007 309	3.73	0665 001 251	3.35	0665 125 100	3.36
0663 700 018	3.95	0664 007 350	3.73	0665 001 500	3.33	0665 125 120	3.36
0663 700 020	3.95	0664 007 355	3.73	0665 001 502	3.33	0665 125 24	3.36
0663 700 025	3.95	0664 007 359	3.73	0665 001 503	3.33	0665 125 36	3.36
0663 700 032	3.95	0664 007 400	3.73	0665 001 504	3.33	0665 125 40	3.36
0663 700 035	3.95	0664 007 409	3.73	0665 012 501	3.34	0665 125 60	3.36
0663 700 040	3.95	0664 009 125	3.81	0665 012 510	3.34	0665 125 80	3.36
0663 700 050	3.95	0664 009 230	3.81	0665 012 516	3.34	0665 150 40	3.36
0663 700 060	3.95	0664 009 300	3.81	0665 012 530	3.34	0665 150 60	3.36
0663 700 068	3.95	0664 009 355	3.81	0665 012 545	3.34	0665 150 80	3.36
0663 700 075	3.95	0664 207 300	3.78	0665 012 565	3.34	0665 180 120	3.36
0663 700 082	3.95	0664 207 350	3.78	0665 015	3.33	0665 180 24	3.36
0663 700 090	3.95	0664 207 355	3.78	0665 015 100	3.32	0665 180 36	3.36
0663 700 100	3.95	0664 207 400	3.78	0665 015 120	3.32	0665 180 40	3.36
0663 700 110	3.95	0664 207 405	3.78	0665 015 150	3.32	0665 180 60	3.36
0663 700 120	3.95	0664 207 455	3.78	0665 015 180	3.32	0665 180 80	3.36
0663 700 128	3.95	0664 207 505	3.78	0665 015 240	3.32	0665 182 712	3.38
0663 799 001	3.96	0664 207 605	3.78	0665 015 280	3.32	0665 182 724	3.38
0663 799 007	3.96	0664 221 115	3.74	0665 015 320	3.32	0665 182 740	3.38
0663 900 001	3.98	0664 221 125	3.74	0665 015 40	3.32	0665 182 760	3.38
0663 900 006	3.98	0664 221 209	3.74	0665 015 400	3.32	0665 182 780	3.38
0663 900 007	3.98	0664 221 230	3.74	0665 015 60	3.32	0665 212 524	3.25
0663 900 068	3.96	0664 221 300	3.84	0665 015 80	3.32	0665 212 536	3.25
0663 900 082	3.96	0664 221 302	3.84	0665 021 251	3.34	0665 212 560	3.25
0663 901 068	3.93	0664 221 305	3.84	0665 021 256	3.34	0665 215 24	3.25
0663 901 082	3.93	0664 221 309	3.74	0665 021 258	3.34	0665 215 36	3.25
0663 912 100	3.98	0664 221 350	3.74	0665 070 036	3.37	0665 215 60	3.25
0663 912 200	3.98	0664 221 355	3.84	0665 070 060	3.37	0665 727 400	3.39
0663 912 300	3.98	0664 221 359	3.74	0665 070 080	3.37	0665 727 401	3.39
0663 912 400	3.98	0664 512 625	3.84	0665 070 120	3.37	0665 727 402	3.39
				0665 080 036	3.37	0665 727 403	3.39

Obsah dle objednačíslo

Objednačíslo	Strana	Objednačíslo	Strana	Objednačíslo	Strana	Objednačíslo	Strana
0665 727 404	3.39	0666 180	3.38	0668 106 280	3.42	0670 030 300	3.22
0665 727 405	3.39	0666 315 040	3.27	0668 106 600	3.42	0670 030 302	3.22
0665 727 406	3.39	0666 325 040	3.27	0668 112 280	3.43	0670 030 305	3.22
0665 727 407	3.39	0666 411 536	3.35	0668 112 600	3.42	0670 030 307	3.22
0665 727 408	3.39	0666 412 536	3.35	0668 200 000	3.43	0670 030 350	3.22
0665 727 409	3.39	0666 415 040	3.28	0668 200 100	3.43	0670 030 355	3.22
0665 727 410	3.39	0666 415 060	3.28	0669 002 115	3.19	0670 031 115	3.21
0665 727 411	3.39	0666 415 080	3.28	0669 002 125	3.19	0670 031 125	3.21
0665 727 412	3.39	0666 417 836	3.35	0669 002 150	3.19	0670 031 150	3.21
0665 727 413	3.39	0666 425 040	3.28	0669 011 100	3.26	0670 031 230	3.21
0665 727 414	3.39	0666 425 060	3.28	0669 011 115	3.26	0670 050 115	3.22
0665 727 415	3.39	0666 425 080	3.28	0669 011 125	3.26	0670 050 125	3.22
0665 727 416	3.39	0666 515 040	3.28	0669 030 115	3.22	0670 050 150	3.22
0665 727 417	3.39	0666 515 060	3.28	0669 030 125	3.22	0670 050 230	3.22
0665 764 860	3.40	0666 515 080	3.28	0669 030 150	3.22	0670 051 119	3.23
0665 764 861	3.40	0666 515 120	3.28	0669 030 180	3.22	0670 051 129	3.23
0665 764 862	3.40	0666 525 040	3.28	0669 030 230	3.22	0670 051 180	3.23
0666 011 512	3.28	0666 525 060	3.28	0669 031 180	3.22	0670 051 230	3.23
0666 011 540	3.28	0666 525 080	3.28	0669 031 230	3.22	0670 051 233	3.23
0666 011 560	3.28	0666 525 120	3.28	0669 050 115	3.23	0670 051 239	3.23
0666 011 580	3.28	0666 526 040	3.27	0669 050 125	3.23	0670 100 115	3.23
0666 012 512	3.29	0666 526 060	3.27	0669 050 150	3.23	0670 100 125	3.23
0666 012 540	3.28	0666 526 080	3.27	0669 051 180	3.23	0670 120 115	3.24
0666 012 560	3.29	0666 526 120	3.27	0669 051 230	3.23	0670 120 125	3.24
0666 012 580	3.29	0666 730 040	3.26	0669 120 115	3.24	0670 120 230	3.24
0666 015 040	3.29	0666 730 060	3.26	0669 120 125	3.24	0670 200 076	3.24
0666 015 060	3.29	0666 811 528	3.32	0669 170 125	3.25	0670 200 125	3.24
0666 015 080	3.29	0666 811 560	3.32	0669 500 115	3.18	0670 899 1	3.20
0666 017 840	3.29	0666 811 580	3.32	0669 500 125	3.18	0671 110 016	3.17
0666 017 860	3.29	0666 913 075	3.35	0669 500 150	3.18	0671 110 036	3.17
0666 017 880	3.29	0666 913 100	3.35	0669 500 230	3.18	0671 110 116	3.17
0666 025 040	3.30	0666 913 150	3.35	0670 000 115	3.18	0671 110 136	3.17
0666 025 060	3.30	0666 913 200	3.35	0670 000 125	3.18	0672 013 060	3.58
0666 025 080	3.30	0666 913 652	3.36	0670 000 230	3.18	0672 015 008	3.58
0666 030 000	3.31	0666 913 867	3.36	0670 001 115	3.19	0672 015 012	3.58
0666 030 010	3.31	0666 914 100	3.35	0670 001 125	3.19	0672 015 028	3.58
0666 030 020	3.31	0666 914 150	3.35	0670 001 230	3.19	0672 015 060	3.58
0666 050 022	3.31	0666 981 504	3.27	0670 015 115	3.19	0672 015 100	3.58
0666 050 028	3.31	0666 981 784	3.27	0670 015 125	3.19	0672 110 116	3.17
0666 050 040	3.31	0666 991 151	3.29	0670 015 150	3.19	0672 110 124	3.17
0666 050 060	3.31	0666 991 154	3.29	0670 015 180	3.19	0673 050 040	3.56
0666 050 120	3.31	0666 991 156	3.29	0670 015 230	3.19	0673 050 060	3.56
0666 060 125	3.32	0666 991 158	3.29	0670 016 076	3.20	0673 050 080	3.56
0666 070 020	3.31	0666 991 251	3.29	0670 016 115	3.20	0673 050 100	3.56
0666 080 060	3.30	0666 991 254	3.29	0670 016 125	3.20	0673 050 120	3.56
0666 080 160	3.30	0666 991 256	3.29	0670 016 150	3.20	0673 050 150	3.56
0666 111 512	3.28	0666 991 258	3.29	0670 016 180	3.20	0673 050 180	3.56
0666 111 540	3.28	0668 000 100	3.40	0670 016 230	3.20	0673 050 220	3.56
0666 111 560	3.28	0668 000 115	3.41	0670 020 115	3.20	0673 050 240	3.56
0666 111 580	3.28	0668 010 080	3.41	0670 020 120	3.20	0673 050 320	3.56
0666 112 512	3.28	0668 010 100	3.41	0670 020 125	3.20	0673 050 400	3.56
0666 112 540	3.28	0668 020 010	3.41	0670 020 130	3.20	0673 100 040	3.56
0666 112 560	3.28	0668 020 020	3.41	0670 020 180	3.20	0673 100 060	3.56
0666 112 580	3.28	0668 020 030	3.41	0670 020 230	3.20	0673 100 080	3.56
0666 115	3.38	0668 050 022	3.42	0670 021 115	3.20	0673 100 100	3.56
0666 115 1	3.38	0668 050 032	3.42	0670 021 125	3.20	0673 100 120	3.56
0666 115 2	3.40	0668 050 040	3.42	0670 021 230	3.20	0673 100 150	3.56
0666 118 2	3.40	0668 050 120	3.42	0670 022 125	3.21	0673 100 180	3.56
0666 125	3.38	0668 055 115	3.42	0670 030 115	3.21	0673 100 220	3.56
0666 125 1	3.38	0668 060 115	3.42	0670 030 125	3.21	0673 300 000	3.60
0666 125 2	3.40	0668 060 125	3.42	0670 030 180	3.21	0673 300 005	3.60
0666 150	3.38	0668 106 100	3.42	0670 030 230	3.21	0673 310 040	3.61

Objednáčíslo	Strana	Objednáčíslo	Strana	Objednáčíslo	Strana	Objednáčíslo	Strana
0673 310 060	3.61	0674 605 180	3.66	0686 003 146	10.57	0686 004 450	10.56
0673 310 080	3.61	0674 610 080	3.66	0686 003 148	10.57	0686 004 452	10.56
0673 310 120	3.61	0674 610 180	3.66	0686 003 150	10.57	0686 004 454	10.56
0673 315 080	3.61	0674 610 280	3.66	0686 003 152	10.57	0686 004 456	10.56
0673 315 120	3.61	0674 610 400	3.66	0686 003 154	10.57	0686 004 546	10.56
0673 330 000	3.61	0674 610 600	3.66	0686 003 156	10.57	0686 004 548	10.56
0673 330 010	3.61	0674 71 100	3.68	0686 003 446	10.57	0686 004 550	10.56
0673 330 020	3.61	0674 72 100	3.68	0686 003 448	10.57	0686 004 552	10.56
0673 350 220	3.61	0674 73 100	3.68	0686 003 450	10.57	0686 004 554	10.56
0673 350 280	3.61	0674 74 100	3.69	0686 003 452	10.57	0686 004 556	10.56
0673 350 400	3.61	0674 750 022	3.68	0686 003 454	10.57	0686 008 344	10.61
0673 350 600	3.61	0674 750 028	3.68	0686 003 456	10.57	0686 008 346	10.61
0674 002	3.64	0674 750 040	3.68	0686 003 546	10.54	0686 008 348	10.61
0674 002 001	3.64	0674 750 060	3.68	0686 003 548	10.54	0686 008 350	10.61
0674 018 100	3.66	0674 750 120	3.68	0686 003 550	10.54	0686 008 352	10.61
0674 060 100	3.66	0674 80	3.54	0686 003 552	10.54	0686 008 354	10.61
0674 1 120	3.68	0674 800 100	3.71	0686 003 554	10.54	0686 008 356	10.61
0674 1 40	3.68	0674 91	3.70	0686 003 556	10.54	0686 008 358	10.61
0674 1 60	3.68	0674 92	3.70	0686 003 646	10.54	0686 008 360	10.61
0674 1 80	3.68	0674 93	3.70	0686 003 648	10.54	0686 008 362	10.61
0674 100	3.54	0674 94	3.70	0686 003 650	10.54	0686 008 444	10.61
0674 101	3.70	0674 95	3.70	0686 003 652	10.54	0686 008 446	10.61
0674 112 600	3.69	0686 001 144	10.60	0686 003 654	10.54	0686 008 448	10.61
0674 115 600	3.69	0686 001 146	10.60	0686 003 656	10.54	0686 008 450	10.61
0674 118 600	3.69	0686 001 148	10.60	0686 003 746	10.54	0686 008 452	10.61
0674 120	3.54	0686 001 150	10.60	0686 003 748	10.54	0686 008 454	10.61
0674 124 600	3.69	0686 001 152	10.60	0686 003 750	10.54	0686 008 456	10.61
0674 140 600	3.69	0686 001 154	10.60	0686 003 752	10.54	0686 008 458	10.61
0674 150	3.54	0686 001 156	10.60	0686 003 754	10.54	0686 008 460	10.61
0674 160 600	3.69	0686 001 158	10.60	0686 003 756	10.54	0686 008 462	10.61
0674 180	3.54	0686 001 160	10.60	0686 003 846	10.56	0686 012 646	10.58
0674 180 600	3.69	0686 001 162	10.60	0686 003 848	10.56	0686 012 648	10.58
0674 3	3.66	0686 001 244	10.60	0686 003 850	10.56	0686 012 650	10.58
0674 300 200	3.67	0686 001 246	10.60	0686 003 852	10.56	0686 012 652	10.58
0674 31	3.71	0686 001 248	10.60	0686 003 854	10.57	0686 012 654	10.58
0674 33 100	3.70	0686 001 250	10.60	0686 003 856	10.57	0686 012 656	10.58
0674 34 100	3.70	0686 001 252	10.61	0686 004 046	10.54	0686 012 746	10.58
0674 34 50	3.69	0686 001 254	10.61	0686 004 048	10.54	0686 012 748	10.58
0674 35 700	3.71	0686 001 256	10.61	0686 004 050	10.54	0686 012 750	10.58
0674 35 701	3.71	0686 001 258	10.61	0686 004 052	10.54	0686 012 752	10.58
0674 36 1	3.72	0686 001 260	10.61	0686 004 054	10.54	0686 012 754	10.58
0674 38 1	3.72	0686 001 262	10.61	0686 004 056	10.54	0686 012 756	10.58
0674 405 040	3.65	0686 002 146	10.59	0686 004 146	10.55	0686 013 146	10.60
0674 405 060	3.65	0686 002 148	10.59	0686 004 148	10.55	0686 013 148	10.60
0674 405 080	3.65	0686 002 150	10.59	0686 004 150	10.55	0686 013 150	10.60
0674 405 120	3.65	0686 002 152	10.59	0686 004 152	10.55	0686 013 152	10.60
0674 410 040	3.65	0686 002 154	10.59	0686 004 154	10.55	0686 013 154	10.60
0674 410 060	3.65	0686 002 156	10.59	0686 004 156	10.55	0686 013 156	10.60
0674 410 080	3.65	0686 002 158	10.59	0686 004 246	10.55	0686 013 158	10.60
0674 410 120	3.65	0686 002 246	10.59	0686 004 248	10.55	0686 013 246	10.60
0674 418 100	3.65	0686 002 248	10.59	0686 004 250	10.55	0686 013 248	10.60
0674 480 100	3.65	0686 002 250	10.59	0686 004 252	10.55	0686 013 250	10.60
0674 5 12	3.67	0686 002 252	10.59	0686 004 254	10.55	0686 013 252	10.60
0674 5 70	3.67	0686 002 254	10.59	0686 004 256	10.55	0686 013 254	10.60
0674 510 080	3.65	0686 002 256	10.59	0686 004 346	10.55	0686 013 256	10.60
0674 510 150	3.65	0686 002 258	10.59	0686 004 348	10.55	0686 013 258	10.60
0674 6 70	3.67	0686 003 046	10.57	0686 004 350	10.55	0686 021 050	10.83
0674 60	3.54	0686 003 048	10.57	0686 004 352	10.56	0686 021 052	10.83
0674 600 100	3.67	0686 003 050	10.57	0686 004 354	10.56	0686 021 054	10.83
0674 600 180	3.67	0686 003 052	10.57	0686 004 356	10.56	0686 021 058	10.83
0674 600 280	3.67	0686 003 054	10.57	0686 004 446	10.56	0686 052 148	10.59
0674 605 080	3.66	0686 003 056	10.57	0686 004 448	10.56	0686 052 150	10.59

Obsah dle objednáčích čísla

Objednáčíslo	Strana	Objednáčíslo	Strana	Objednáčíslo	Strana	Objednáčíslo	Strana
0686 052 152	10.59	0686 100 121	10.107	0686 301 139	10.87	0686 302 154	10.76
0686 052 154	10.59	0686 100 122	10.109	0686 301 140	10.87	0686 302 156	10.76
0686 052 156	10.59	0686 100 123	10.109	0686 301 141	10.87	0686 302 248	10.75
0686 052 248	10.59	0686 100 124	10.108	0686 301 142	10.87	0686 302 250	10.75
0686 052 250	10.59	0686 100 125	10.108	0686 301 143	10.87	0686 302 252	10.75
0686 052 252	10.59	0686 100 126	10.108	0686 301 144	10.87	0686 302 254	10.75
0686 052 254	10.59	0686 100 201	10.105	0686 301 145	10.87	0686 302 256	10.75
0686 052 256	10.59	0686 100 202	10.106	0686 301 146	10.87	0686 302 348	10.75
0686 060 346	10.62	0686 100 203	10.106	0686 301 147	10.87	0686 302 350	10.75
0686 060 350	10.62	0686 100 204	10.106	0686 301 148	10.76	0686 302 352	10.75
0686 060 354	10.62	0686 100 205	10.106	0686 301 150	10.76	0686 302 354	10.75
0686 060 358	10.62	0686 100 206	10.106	0686 301 152	10.77	0686 302 356	10.75
0686 060 362	10.62	0686 100 207	10.107	0686 301 154	10.77	0686 312 248	10.72
0686 060 366	10.62	0686 100 208	10.107	0686 301 156	10.77	0686 312 250	10.72
0686 060 446	10.62	0686 100 209	10.107	0686 301 248	10.77	0686 312 252	10.72
0686 060 450	10.62	0686 100 210	10.109	0686 301 250	10.77	0686 312 254	10.72
0686 060 454	10.62	0686 102 846	10.73	0686 301 252	10.77	0686 313 048	10.64
0686 060 458	10.62	0686 102 848	10.73	0686 301 254	10.77	0686 313 050	10.65
0686 060 462	10.62	0686 102 850	10.73	0686 301 256	10.77	0686 313 052	10.65
0686 060 466	10.62	0686 102 852	10.73	0686 301 348	10.77	0686 313 054	10.65
0686 061 346	10.62	0686 102 854	10.73	0686 301 350	10.77	0686 313 056	10.65
0686 061 350	10.62	0686 102 856	10.73	0686 301 352	10.77	0686 313 148	10.64
0686 061 354	10.62	0686 102 858	10.73	0686 301 354	10.77	0686 313 150	10.64
0686 061 358	10.62	0686 102 860	10.73	0686 301 356	10.77	0686 313 152	10.64
0686 061 362	10.62	0686 104 946	10.74	0686 301 448	10.78	0686 313 154	10.64
0686 061 366	10.62	0686 104 948	10.74	0686 301 450	10.78	0686 313 156	10.64
0686 061 446	10.62	0686 104 950	10.74	0686 301 452	10.78	0686 313 446	10.69
0686 061 450	10.62	0686 104 952	10.74	0686 301 454	10.78	0686 313 448	10.69
0686 061 454	10.62	0686 104 954	10.74	0686 301 456	10.78	0686 313 450	10.69
0686 061 458	10.62	0686 104 956	10.74	0686 301 548	10.78	0686 313 452	10.69
0686 061 462	10.62	0686 104 958	10.74	0686 301 550	10.78	0686 313 454	10.69
0686 061 466	10.62	0686 104 960	10.74	0686 301 552	10.78	0686 313 456	10.69
0686 062 848	10.74	0686 122 848	10.73	0686 301 554	10.78	0686 313 648	10.64
0686 062 850	10.74	0686 122 850	10.73	0686 301 556	10.78	0686 313 650	10.64
0686 062 852	10.74	0686 122 852	10.73	0686 301 648	10.78	0686 313 652	10.64
0686 062 854	10.74	0686 122 854	10.73	0686 301 650	10.78	0686 313 654	10.64
0686 062 856	10.74	0686 122 856	10.73	0686 301 652	10.78	0686 313 656	10.64
0686 063 848	10.74	0686 157 148	10.63	0686 301 654	10.78	0686 313 748	10.64
0686 063 850	10.74	0686 157 150	10.63	0686 301 656	10.78	0686 313 750	10.64
0686 063 852	10.74	0686 157 152	10.63	0686 301 748	10.78	0686 313 752	10.64
0686 063 854	10.74	0686 157 154	10.63	0686 301 750	10.78	0686 313 754	10.64
0686 063 856	10.74	0686 157 156	10.63	0686 301 752	10.78	0686 313 756	10.64
0686 090 001	10.63	0686 157 158	10.63	0686 301 754	10.78	0686 313 946	10.70
0686 090 016	10.84	0686 300 248	10.72	0686 301 756	10.78	0686 313 948	10.70
0686 090 017	10.84	0686 300 250	10.72	0686 301 848	10.79	0686 313 950	10.70
0686 090 018	10.85	0686 300 252	10.72	0686 301 850	10.79	0686 313 952	10.70
0686 090 032	10.105	0686 300 254	10.72	0686 301 852	10.79	0686 313 954	10.70
0686 090 033	10.85	0686 300 256	10.72	0686 301 854	10.79	0686 313 956	10.70
0686 090 034	10.105	0686 301 039	10.86	0686 301 856	10.79	0686 314 448	10.57
0686 090 035	10.105	0686 301 040	10.86	0686 301 948	10.79	0686 314 450	10.57
0686 090 036	10.105	0686 301 041	10.86	0686 301 950	10.79	0686 314 452	10.57
0686 090 037	10.105	0686 301 042	10.87	0686 301 952	10.79	0686 314 454	10.57
0686 090 038	10.105	0686 301 043	10.87	0686 301 954	10.79	0686 314 456	10.57
0686 090 040	10.71	0686 301 044	10.87	0686 301 956	10.79	0686 314 548	10.57
0686 090 041	10.71	0686 301 045	10.87	0686 302 048	10.76	0686 314 550	10.57
0686 090 042	10.85	0686 301 046	10.87	0686 302 050	10.76	0686 314 552	10.57
0686 090 043	10.63	0686 301 047	10.87	0686 302 052	10.76	0686 314 554	10.57
0686 090 049	10.73	0686 301 048	10.76	0686 302 054	10.76	0686 314 556	10.57
0686 100 103	10.109	0686 301 050	10.76	0686 302 056	10.76	0686 314 646	10.58
0686 100 104	10.109	0686 301 052	10.76	0686 302 148	10.76	0686 314 648	10.58
0686 100 110	10.108	0686 301 054	10.76	0686 302 150	10.76	0686 314 650	10.58
0686 100 120	10.108	0686 301 056	10.76	0686 302 152	10.76	0686 314 652	10.58

Objednáací číslo	Strana	Objednáací číslo	Strana	Objednáací číslo	Strana	Objednáací číslo	Strana
0686 314 654	10.58	0686 317 552	10.66	0686 800 142	10.90	0686 820 748	10.97
0686 314 656	10.58	0686 317 554	10.66	0686 800 143	10.90	0686 830 137	10.97
0686 314 746	10.58	0686 317 556	10.66	0686 800 144	10.90	0686 830 138	10.97
0686 314 748	10.58	0686 317 648	10.66	0686 800 145	10.90	0686 830 139	10.97
0686 314 750	10.58	0686 317 650	10.66	0686 800 146	10.90	0686 830 140	10.97
0686 314 752	10.58	0686 317 652	10.66	0686 800 147	10.90	0686 830 141	10.97
0686 314 754	10.58	0686 317 654	10.66	0686 810 539	10.92	0686 830 142	10.97
0686 314 756	10.58	0686 317 656	10.66	0686 810 540	10.92	0686 830 143	10.97
0686 315 846	10.69	0686 317 748	10.67	0686 810 541	10.92	0686 830 144	10.97
0686 315 848	10.69	0686 317 750	10.67	0686 810 542	10.92	0686 830 145	10.97
0686 315 850	10.69	0686 317 752	10.67	0686 810 543	10.92	0686 830 146	10.97
0686 315 852	10.69	0686 317 754	10.67	0686 810 544	10.92	0686 830 147	10.97
0686 315 854	10.69	0686 317 756	10.67	0686 810 545	10.92	0686 830 337	10.98
0686 315 856	10.69	0686 317 848	10.65	0686 810 546	10.92	0686 830 338	10.98
0686 316 148	10.63	0686 317 850	10.65	0686 810 547	10.92	0686 830 339	10.98
0686 316 150	10.63	0686 317 852	10.65	0686 810 641	10.90	0686 830 340	10.98
0686 316 152	10.63	0686 317 854	10.65	0686 810 642	10.90	0686 830 341	10.98
0686 316 154	10.64	0686 317 856	10.65	0686 810 643	10.90	0686 830 342	10.98
0686 316 156	10.64	0686 317 948	10.65	0686 810 644	10.90	0686 830 343	10.98
0686 316 748	10.65	0686 317 950	10.65	0686 810 645	10.90	0686 830 344	10.98
0686 316 750	10.65	0686 317 952	10.65	0686 810 646	10.90	0686 830 345	10.98
0686 316 752	10.65	0686 317 954	10.65	0686 810 647	10.90	0686 830 346	10.98
0686 316 754	10.65	0686 317 956	10.65	0686 820 337	10.92	0686 830 347	10.98
0686 316 756	10.65	0686 318 048	10.72	0686 820 338	10.92	0686 840 039	10.98
0686 316 848	10.65	0686 318 050	10.72	0686 820 339	10.92	0686 840 040	10.98
0686 316 850	10.65	0686 318 052	10.72	0686 820 340	10.92	0686 840 041	10.98
0686 316 852	10.65	0686 318 054	10.72	0686 820 341	10.92	0686 840 042	10.98
0686 316 854	10.65	0686 318 056	10.72	0686 820 342	10.92	0686 840 043	10.98
0686 316 856	10.65	0686 320 148	10.79	0686 820 343	10.92	0686 840 044	10.98
0686 316 948	10.64	0686 320 150	10.79	0686 820 344	10.92	0686 840 045	10.98
0686 316 950	10.64	0686 320 152	10.79	0686 820 345	10.92	0686 840 046	10.98
0686 316 952	10.64	0686 320 154	10.79	0686 820 346	10.92	0686 840 047	10.98
0686 316 954	10.64	0686 320 156	10.79	0686 820 347	10.92	0686 840 439	10.103
0686 316 956	10.64	0686 320 248	10.79	0686 820 539	10.91	0686 840 440	10.103
0686 317 046	10.68	0686 320 250	10.79	0686 820 540	10.91	0686 840 441	10.103
0686 317 048	10.68	0686 320 252	10.79	0686 820 541	10.91	0686 840 442	10.103
0686 317 050	10.68	0686 320 254	10.79	0686 820 542	10.91	0686 840 443	10.103
0686 317 052	10.68	0686 320 256	10.79	0686 820 543	10.91	0686 840 444	10.103
0686 317 054	10.68	0686 330 150	10.80	0686 820 544	10.91	0686 840 445	10.103
0686 317 056	10.68	0686 330 152	10.80	0686 820 545	10.91	0686 840 446	10.103
0686 317 146	10.68	0686 330 154	10.80	0686 820 546	10.91	0686 840 447	10.103
0686 317 148	10.68	0686 330 156	10.80	0686 820 547	10.91	0686 850 036	10.93
0686 317 150	10.68	0686 330 250	10.80	0686 820 548	10.91	0686 850 037	10.93
0686 317 152	10.68	0686 330 252	10.80	0686 820 639	10.91	0686 850 038	10.93
0686 317 154	10.68	0686 330 254	10.80	0686 820 640	10.91	0686 850 039	10.93
0686 317 156	10.68	0686 330 256	10.80	0686 820 641	10.91	0686 850 040	10.93
0686 317 246	10.67	0686 400 001	10.50	0686 820 642	10.91	0686 850 041	10.93
0686 317 248	10.67	0686 400 002	10.50	0686 820 643	10.91	0686 850 042	10.93
0686 317 250	10.67	0686 400 003	10.50	0686 820 644	10.91	0686 850 135	10.86
0686 317 252	10.67	0686 400 004	10.50	0686 820 645	10.91	0686 850 136	10.86
0686 317 254	10.67	0686 400 005	10.51	0686 820 646	10.91	0686 850 137	10.86
0686 317 256	10.67	0686 400 006	10.51	0686 820 647	10.91	0686 850 138	10.86
0686 317 336	10.71	0686 400 007	10.51	0686 820 648	10.91	0686 850 139	10.86
0686 317 338	10.71	0686 400 008	10.51	0686 820 739	10.96	0686 850 140	10.86
0686 317 340	10.71	0686 400 009	10.52	0686 820 740	10.96	0686 850 141	10.86
0686 317 342	10.71	0686 400 010	10.52	0686 820 741	10.97	0686 850 142	10.86
0686 317 436	10.70	0686 400 011	10.53	0686 820 742	10.97	0686 850 236	10.93
0686 317 438	10.70	0686 400 012	10.53	0686 820 743	10.97	0686 850 237	10.93
0686 317 440	10.70	0686 400 015	10.52	0686 820 744	10.97	0686 850 238	10.93
0686 317 442	10.70	0686 800 139	10.90	0686 820 745	10.97	0686 850 239	10.93
0686 317 548	10.66	0686 800 140	10.90	0686 820 746	10.97	0686 850 240	10.93
0686 317 550	10.66	0686 800 141	10.90	0686 820 747	10.97	0686 850 241	10.93

Obsah dle objednáčíslo

Objednáčíslo	Strana	Objednáčíslo	Strana	Objednáčíslo	Strana	Objednáčíslo	Strana
0686 850 242	10.93	0686 900 441	10.95	0686 950 441	10.94	0686 960 144	10.86
0686 860 039	10.89	0686 900 442	10.95	0686 950 442	10.94	0686 960 145	10.86
0686 860 040	10.89	0686 900 443	10.95	0686 950 443	10.94	0686 960 146	10.86
0686 860 041	10.89	0686 900 444	10.95	0686 950 444	10.94	0686 960 147	10.86
0686 860 042	10.89	0686 900 445	10.95	0686 950 445	10.94	0686 960 148	10.86
0686 860 043	10.89	0686 900 446	10.95	0686 950 446	10.94	0686 970 539	10.104
0686 860 044	10.89	0686 900 447	10.95	0686 951 338	10.99	0686 970 540	10.104
0686 860 045	10.89	0686 940 041	10.102	0686 951 339	10.99	0686 970 541	10.104
0686 860 046	10.89	0686 940 042	10.102	0686 951 340	10.99	0686 970 542	10.104
0686 860 047	10.89	0686 940 043	10.102	0686 951 341	10.99	0686 970 543	10.104
0686 860 139	10.95	0686 940 044	10.102	0686 951 342	10.99	0686 970 544	10.104
0686 860 140	10.95	0686 940 045	10.102	0686 951 343	10.99	0686 970 545	10.104
0686 860 141	10.95	0686 940 046	10.102	0686 951 344	10.99	0686 970 546	10.104
0686 860 142	10.95	0686 940 047	10.102	0686 951 345	10.99	0686 970 547	10.104
0686 860 143	10.96	0686 940 239	10.99	0686 951 346	10.99	0686 970 548	10.104
0686 860 144	10.96	0686 940 240	10.99	0686 951 347	10.99	0686 980 339	10.103
0686 860 145	10.96	0686 940 241	10.99	0686 951 348	10.99	0686 980 340	10.103
0686 860 146	10.96	0686 940 242	10.99	0686 952 238	10.94	0686 980 341	10.103
0686 860 147	10.96	0686 940 243	10.99	0686 952 239	10.94	0686 980 342	10.103
0686 860 239	10.96	0686 940 244	10.100	0686 952 240	10.94	0686 980 343	10.103
0686 860 240	10.96	0686 940 245	10.100	0686 952 241	10.94	0686 980 344	10.103
0686 860 241	10.96	0686 940 246	10.100	0686 952 242	10.94	0686 980 345	10.103
0686 860 242	10.96	0686 940 247	10.100	0686 952 243	10.94	0686 980 346	10.103
0686 860 243	10.96	0686 940 339	10.100	0686 952 244	10.94	0686 980 347	10.104
0686 860 244	10.96	0686 940 340	10.100	0686 952 245	10.94	0686 990 139	10.102
0686 860 245	10.96	0686 940 341	10.100	0686 952 246	10.94	0686 990 140	10.102
0686 860 246	10.96	0686 940 342	10.100	0686 952 247	10.94	0686 990 141	10.102
0686 860 247	10.96	0686 940 343	10.100	0686 952 248	10.94	0686 990 142	10.102
0686 860 339	10.89	0686 940 344	10.100	0686 955 336	10.100	0686 990 143	10.102
0686 860 340	10.89	0686 940 345	10.100	0686 955 337	10.100	0686 990 144	10.102
0686 860 341	10.89	0686 940 346	10.100	0686 955 338	10.100	0686 990 145	10.103
0686 860 342	10.89	0686 940 347	10.100	0686 955 339	10.100	0686 990 146	10.103
0686 860 343	10.89	0686 940 439	10.101	0686 955 340	10.100	0686 990 147	10.103
0686 860 344	10.89	0686 940 440	10.101	0686 955 341	10.100	0687 906 107	10.37
0686 860 345	10.89	0686 940 441	10.101	0686 955 342	10.100	0687 906 108	10.37
0686 860 346	10.89	0686 940 442	10.101	0686 955 343	10.100	0687 906 109	10.37
0686 860 347	10.89	0686 940 443	10.102	0686 955 344	10.101	0687 906 110	10.37
0686 900 140	10.88	0686 940 444	10.102	0686 955 345	10.101	0687 906 111	10.37
0686 900 141	10.88	0686 940 445	10.102	0686 955 346	10.101	0687 914 007	10.44
0686 900 142	10.88	0686 940 446	10.102	0686 955 347	10.101	0687 914 008	10.44
0686 900 143	10.88	0686 940 447	10.102	0686 955 348	10.101	0687 914 009	10.44
0686 900 144	10.88	0686 950 239	10.94	0686 956 336	10.101	0687 914 010	10.44
0686 900 145	10.88	0686 950 240	10.94	0686 956 337	10.101	0687 914 011	10.44
0686 900 146	10.88	0686 950 241	10.94	0686 956 338	10.101	0687 915 006	10.34
0686 900 147	10.88	0686 950 242	10.94	0686 956 339	10.101	0687 915 007	10.34
0686 900 240	10.88	0686 950 243	10.94	0686 956 340	10.101	0687 915 008	10.34
0686 900 241	10.88	0686 950 244	10.94	0686 956 341	10.101	0687 915 009	10.34
0686 900 242	10.88	0686 950 245	10.94	0686 956 342	10.101	0687 915 010	10.34
0686 900 243	10.88	0686 950 246	10.94	0686 956 343	10.101	0687 922 309	10.49
0686 900 244	10.88	0686 950 338	10.98	0686 956 344	10.101	0687 922 310	10.49
0686 900 245	10.88	0686 950 339	10.98	0686 956 345	10.101	0687 922 311	10.49
0686 900 246	10.88	0686 950 340	10.98	0686 956 346	10.101	0687 925 008	10.35
0686 900 247	10.88	0686 950 341	10.98	0686 956 347	10.101	0687 925 009	10.35
0686 900 340	10.95	0686 950 342	10.99	0686 956 348	10.101	0687 925 010	10.35
0686 900 341	10.95	0686 950 343	10.99	0686 960 136	10.85	0687 925 011	10.35
0686 900 342	10.95	0686 950 344	10.99	0686 960 137	10.85	0687 926 008	10.35
0686 900 343	10.95	0686 950 345	10.99	0686 960 138	10.85	0687 926 009	10.35
0686 900 344	10.95	0686 950 346	10.99	0686 960 139	10.85	0687 926 010	10.35
0686 900 345	10.95	0686 950 347	10.99	0686 960 140	10.86	0687 926 011	10.35
0686 900 346	10.95	0686 950 348	10.99	0686 960 141	10.86	0687 927 008	10.36
0686 900 347	10.95	0686 950 439	10.94	0686 960 142	10.86	0687 927 009	10.36
0686 900 440	10.95	0686 950 440	10.94	0686 960 143	10.86	0687 927 010	10.36

Obsah dle objednáčího čísla

Objednáčí číslo	Strana	Objednáčí číslo	Strana	Objednáčí číslo	Strana	Objednáčí číslo	Strana
0687 936 008	10.34	0692 490 134	2.31	0692 726 740	2.27	0695 104 279	5.197
0687 936 009	10.34	0692 490 150	2.31	0692 810	2.27	0695 104 840	5.197
0687 936 010	10.34	0692 490 165	2.31	0692 811 314	2.28	0695 105 027	5.197
0687 936 011	10.34	0692 490 190	2.31	0692 812 820	2.28	0695 105 588	5.197
0692 000 063	2.32	0692 490 205	2.31	0692 813 430	2.28	0695 105 755	5.197
0692 000 083	2.32	0692 490 230	2.31	0692 814 16	2.28	0695 105 962	5.197
0692 000 104	2.32	0692 490 250	2.31	0692 815 26	2.28	0695 106 149	5.197
0692 000 124	2.32	0692 490 280	2.31	0692 816 36	2.28	0695 106 336	5.197
0692 000 165	2.32	0692 490 310	2.31	0692 820	2.27	0695 106 523	5.197
0692 000 205	2.32	0692 499 063	2.36	0692 821 314	2.28	0695 107 084	5.197
0692 000 250	2.32	0692 499 083	2.36	0692 822 820	2.28	0695 107 271	5.197
0692 000 310	2.32	0692 499 104	2.36	0692 823 430	2.28	0695 107 458	5.197
0692 000 900	2.31	0692 499 124	2.36	0692 824 16	2.28	0695 107 645	5.197
0692 190	2.28	0692 499 165	2.36	0692 825 26	2.28	0695 107 832	5.197
0692 190 05	2.29	0692 499 205	2.36	0692 826 36	2.28	0695 108 019	5.197
0692 190 10	2.29	0692 590 215	2.34	0692 900 063	2.32	0695 108 206	5.197
0692 190 15	2.29	0692 590 216	2.34	0692 900 083	2.32	0695 108 207	5.197
0692 190 20	2.29	0692 590 219	2.34	0692 900 104	2.32	0695 108 393	5.197
0692 190 25	2.29	0692 590 220	2.34	0692 900 124	2.32	0695 108 580	5.197
0692 290	2.28	0692 590 223	2.34	0692 900 165	2.32	0695 108 954	5.197
0692 290 05	2.29	0692 590 225	2.34	0692 900 205	2.32	0695 109 141	5.197
0692 290 10	2.29	0692 590 226	2.34	0692 900 250	2.32	0695 109 328	5.197
0692 290 15	2.29	0692 590 228	2.34	0692 900 310	2.32	0695 109 515	5.197
0692 290 20	2.29	0692 590 230	2.34	0692 900 900	2.32	0695 109 702	5.197
0692 290 25	2.29	0692 590 231	2.34	0692 901 104	2.33	0695 109 889	5.197
0692 390 006	2.29	0692 590 234	2.34	0692 901 124	2.33	0695 110 263	5.197
0692 390 050	2.30	0692 590 237	2.34	0692 901 165	2.33	0695 110 637	5.197
0692 390 053	2.30	0692 590 240	2.34	0692 901 205	2.33	0695 110 824	5.197
0692 390 058	2.30	0692 590 250	2.34	0692 901 250	2.33	0695 111 198	5.197
0692 390 060	2.30	0692 590 263	2.35	0692 901 310	2.33	0695 111 385	5.197
0692 390 063	2.30	0692 590 280	2.35	0692 901 630	2.33	0695 111 572	5.197
0692 390 070	2.30	0692 610	2.37	0692 901 830	2.33	0695 111 946	5.197
0692 390 080	2.30	0692 610 100	2.37	0694 700 001	2.40	0695 112 133	5.197
0692 390 083	2.30	0692 610 120	2.37	0694 700 002	2.40	0695 112 320	5.197
0692 390 094	2.30	0692 610 30	2.37	0694 700 003	2.40	0695 112 507	5.197
0692 390 100	2.30	0692 610 40	2.37	0694 700 004	2.40	0695 112 694	5.197
0692 390 104	2.30	0692 610 50	2.37	0694 701 000	2.41	0695 112 881	5.197
0692 390 115	2.30	0692 610 60	2.37	0694 701 001	2.39	0695 113 390	5.197
0692 390 124	2.30	0692 610 80	2.37	0694 701 010	2.41	0695 114 190	5.198
0692 390 134	2.30	0692 620 100	2.38	0694 701 011	2.41	0695 114 377	5.198
0692 390 150	2.30	0692 620 120	2.38	0694 701 100	2.40	0695 114 378	5.198
0692 390 165	2.30	0692 620 30	2.38	0694 701 101	2.40	0695 114 564	5.198
0692 390 190	2.30	0692 620 40	2.38	0694 701 102	2.40	0695 114 566	5.198
0692 390 205	2.30	0692 620 50	2.38	0694 701 103	2.40	0695 122 231	5.198
0692 390 230	2.30	0692 620 60	2.38	0694 701 104	2.40	0695 122 605	5.198
0692 390 250	2.30	0692 620 80	2.38	0694 701 105	2.40	0695 122 792	5.198
0692 390 280	2.30	0692 710	2.26	0694 701 106	2.40	0695 123 353	5.198
0692 390 310	2.30	0692 711 412	2.26	0694 701 107	2.40	0695 123 420	5.198
0692 490	2.30	0692 712 420	2.26	0694 701 108	2.40	0695 123 914	5.198
0692 490 050	2.31	0692 713 630	2.26	0694 701 109	2.40	0695 124 662	5.198
0692 490 053	2.31	0692 714 721	2.26	0694 701 111	2.40	0695 124 849	5.198
0692 490 058	2.31	0692 715 936	2.26	0694 701 114	2.40	0695 125 036	5.198
0692 490 060	2.31	0692 716 732	2.26	0694 701 116	2.40	0695 125 223	5.198
0692 490 063	2.31	0692 716 740	2.26	0694 701 117	2.40	0695 125 410	5.198
0692 490 070	2.31	0692 717 638	2.26	0694 701 119	2.41	0695 125 597	5.198
0692 490 080	2.31	0692 720	2.26	0694 701 200	2.40	0695 125 784	5.198
0692 490 083	2.31	0692 721 412	2.27	0694 701 215	2.40	0695 125 971	5.198
0692 490 094	2.31	0692 722 420	2.27	0694 702	2.41	0695 126 158	5.198
0692 490 100	2.31	0692 723 630	2.27	0695 006 452	10.45	0695 126 320	5.198
0692 490 104	2.31	0692 724 721	2.27	0695 007 001	8.57	0695 126 345	5.198
0692 490 115	2.31	0692 725 936	2.27	0695 007 002	8.57	0695 126 719	5.198
0692 490 124	2.31	0692 726 732	2.27	0695 007 003	8.57	0695 127 093	5.198

Obsah dle objednáčích čísel

Objednáčíslo	Strana	Objednáčíslo	Strana	Objednáčíslo	Strana	Objednáčíslo	Strana
0695 127 130	5.198	0695 144 671	5.196	0695 243 220	5.204	0695 300 002	5.76
0695 127 332	5.198	0695 144 675	5.196	0695 243 407	5.204	0695 300 011	5.77
0695 128 028	5.198	0695 160 763	5.196	0695 243 594	5.204	0695 300 012	5.77
0695 128 215	5.198	0695 160 768	5.196	0695 243 781	5.204	0695 300 300	5.96
0695 128 402	5.198	0695 178 036	5.64	0695 243 968	5.204	0695 327 183	5.206
0695 128 589	5.198	0695 199 088	5.210	0695 244 529	5.204	0695 327 370	5.206
0695 128 776	5.198	0695 199 275	5.210	0695 244 716	5.204	0695 327 557	5.206
0695 128 963	5.198	0695 199 462	5.210	0695 245 090	5.204	0695 327 744	5.206
0695 129 150	5.199	0695 199 649	5.210	0695 246 025	5.204	0695 327 931	5.206
0695 129 524	5.199	0695 199 839	5.210	0695 246 212	5.204	0695 328 118	5.206
0695 129 526	5.199	0695 200 023	5.210	0695 246 399	5.204	0695 328 305	5.206
0695 134 195	5.195	0695 200 210	5.210	0695 246 586	5.204	0695 328 492	5.206
0695 134 199	5.195	0695 200 397	5.210	0695 249 408	5.204	0695 328 679	5.206
0695 134 573	5.195	0695 200 584	5.210	0695 251 822	5.205	0695 328 866	5.206
0695 135 134	5.195	0695 200 771	5.210	0695 252 009	5.205	0695 329 053	5.206
0695 135 268	5.195	0695 200 958	5.210	0695 252 196	5.205	0695 329 240	5.206
0695 135 508	5.195	0695 201 145	5.210	0695 252 383	5.205	0695 329 427	5.206
0695 135 695	5.195	0695 201 332	5.210	0695 252 757	5.205	0695 329 550	5.206
0695 135 882	5.195	0695 201 706	5.210	0695 253 318	5.205	0695 329 988	5.206
0695 136 069	5.195	0695 201 893	5.210	0695 253 505	5.205	0695 330 175	5.206
0695 136 443	5.195	0695 202 080	5.210	0695 253 692	5.205	0695 341 582	5.246
0695 136 630	5.195	0695 202 267	5.211	0695 253 722	5.205	0695 341 769	5.246
0695 136 817	5.195	0695 202 454	5.211	0695 253 879	5.205	0695 341 956	5.246
0695 137 004	5.195	0695 202 641	5.211	0695 254 126	5.205	0695 342 143	5.246
0695 137 378	5.195	0695 202 828	5.211	0695 254 531	5.231	0695 342 330	5.246
0695 137 565	5.195	0695 203 015	5.211	0695 254 627	5.205	0695 342 517	5.246
0695 137 752	5.195	0695 203 202	5.211	0695 255 188	5.205	0695 342 704	5.246
0695 138 126	5.195	0695 209 186	5.230	0695 255 236	5.205	0695 343 078	5.246
0695 138 313	5.195	0695 209 373	5.230	0695 255 562	5.205	0695 343 265	5.246
0695 138 500	5.195	0695 209 560	5.230	0695 255 938	5.92	0695 343 452	5.246
0695 138 687	5.195	0695 209 747	5.230	0695 255 939	5.92	0695 343 639	5.246
0695 138 874	5.195	0695 209 934	5.230	0695 255 940	5.92	0695 343 826	5.246
0695 139 248	5.195	0695 210 121	5.230	0695 260 006	5.91	0695 343 834	5.246
0695 139 435	5.195	0695 210 308	5.230	0695 260 007	5.91	0695 384 966	5.201
0695 139 622	5.195	0695 210 495	5.230	0695 260 008	5.91	0695 385 153	5.201
0695 139 718	5.195	0695 210 682	5.230	0695 260 009	5.91	0695 385 527	5.201
0695 139 996	5.195	0695 210 869	5.230	0695 260 010	5.91	0695 385 901	5.201
0695 140 183	5.195	0695 211 056	5.230	0695 260 011	5.91	0695 386 088	5.201
0695 140 557	5.195	0695 211 243	5.230	0695 260 012	5.91	0695 386 462	5.201
0695 140 931	5.195	0695 211 431	5.230	0695 260 013	5.91	0695 386 836	5.201
0695 141 118	5.195	0695 211 617	5.230	0695 260 014	5.91	0695 387 023	5.201
0695 141 305	5.195	0695 211 804	5.230	0695 260 015	5.91	0695 387 210	5.201
0695 141 492	5.195	0695 211 991	5.230	0695 260 016	5.91	0695 387 397	5.201
0695 141 679	5.195	0695 212 178	5.230	0695 260 017	5.91	0695 387 584	5.201
0695 141 866	5.195	0695 212 365	5.230	0695 260 018	5.91	0695 453 595	5.35
0695 142 053	5.195	0695 212 553	5.230	0695 260 019	5.91	0695 453 609	5.35
0695 142 427	5.196	0695 212 739	5.230	0695 286 719	5.239	0695 492 120	3.6
0695 142 614	5.196	0695 212 927	5.230	0695 286 791	5.239	0695 492 491	3.6
0695 142 801	5.196	0695 213 114	5.230	0695 286 978	5.239	0695 492 678	3.6
0695 142 988	5.196	0695 213 300	5.230	0695 287 165	5.239	0695 494 860	5.248
0695 143 362	5.196	0695 213 487	5.230	0695 287 229	5.239	0695 500 080	5.135
0695 143 549	5.196	0695 231 813	5.205	0695 287 352	5.239	0695 500 081	5.136
0695 143 550	5.196	0695 240 041	5.203	0695 287 539	5.239	0695 500 082	9.10
0695 143 555	5.196	0695 240 228	5.203	0695 287 600	5.239	0695 500 350	10.5
0695 143 560	5.196	0695 240 415	5.203	0695 287 726	5.239	0695 500 351	10.5
0695 143 565	5.196	0695 241 163	5.203	0695 287 913	5.239	0695 517 175	5.200
0695 143 570	5.196	0695 241 537	5.203	0695 288 100	5.240	0695 517 736	5.200
0695 143 575	5.196	0695 241 724	5.203	0695 288 287	5.240	0695 517 816	5.200
0695 143 580	5.196	0695 242 472	5.203	0695 288 474	5.240	0695 517 923	5.200
0695 144 100	5.196	0695 242 659	5.203	0695 288 661	5.240	0695 518 110	5.200
0695 144 297	5.196	0695 242 846	5.203	0695 288 848	5.240	0695 518 297	5.200
0695 144 298	5.196	0695 243 033	5.203	0695 300 001	5.76	0695 523 346	5.249

Objednáací číslo	Strana	Objednáací číslo	Strana	Objednáací číslo	Strana	Objednáací číslo	Strana
0695 547 282	3.6	0695 580 568	5.5	0695 600 061	3.1	0695 610 810	5.222
0695 547 469	3.6	0695 580 755	5.5	0695 600 062	3.1	0695 610 862	5.222
0695 552 144	2.142	0695 580 770	5.5	0695 600 070	3.1	0695 611 236	5.214
0695 552 145	2.142	0695 580 942	5.5	0695 600 071	3.1	0695 611 423	5.214
0695 552 146	2.142	0695 581 129	5.5	0695 600 072	3.1	0695 612 545	5.214
0695 552 147	2.142	0695 581 316	5.5	0695 600 080	3.1	0695 613 293	5.214
0695 552 900	2.141	0695 581 503	5.5	0695 600 081	3.1	0695 613 480	5.214
0695 558 689	5.200	0695 581 510	5.5	0695 600 082	3.1	0695 613 667	5.214
0695 569 348	5.4	0695 581 690	5.5	0695 600 090	3.1	0695 614 150	5.214
0695 569 535	5.4	0695 581 877	5.5	0695 600 091	3.1	0695 614 151	5.213
0695 569 722	5.4	0695 582 064	5.5	0695 600 092	3.1	0695 614 153	5.213
0695 569 909	5.4	0695 582 251	5.5	0695 600 105	3.6	0695 614 414	5.214
0695 570 096	5.4	0695 582 438	5.5	0695 600 110	3.8	0695 614 415	5.214
0695 570 283	5.4	0695 582 625	5.5	0695 600 111	3.8	0695 614 602	5.214
0695 570 470	5.4	0695 582 812	5.5	0695 600 112	3.8	0695 616 472	5.238
0695 570 657	5.4	0695 582 999	5.5	0695 600 113	3.8	0695 617 033	5.238
0695 570 844	5.4	0695 583 186	5.6	0695 600 114	3.8	0695 617 220	5.238
0695 571 031	5.4	0695 583 373	5.6	0695 600 120	3.7	0695 617 594	5.238
0695 571 116	5.4	0695 583 560	5.6	0695 600 121	3.7	0695 617 781	5.238
0695 571 218	5.4	0695 583 934	5.204	0695 600 122	3.7	0695 617 801	5.237
0695 571 405	5.4	0695 584 308	5.204	0695 600 160	3.6	0695 617 802	5.237
0695 571 592	5.4	0695 584 495	5.204	0695 600 161	3.6	0695 617 803	5.238
0695 571 779	5.4	0695 584 682	5.204	0695 600 162	3.6	0695 618 047	5.208
0695 571 825	5.4	0695 584 869	5.204	0695 600 163	3.6	0695 618 528	5.238
0695 571 966	5.4	0695 585 056	5.204	0695 600 164	3.6	0695 618 529	5.238
0695 572 153	5.4	0695 585 243	5.204	0695 600 180	3.4	0695 618 716	5.238
0695 572 340	5.4	0695 600 000	3.1	0695 600 181	3.4	0695 618 903	5.238
0695 572 527	5.4	0695 600 001	3.1	0695 600 182	3.4	0695 619 838	5.242
0695 572 714	5.4	0695 600 002	3.1	0695 600 183	3.4	0695 620 399	5.242
0695 572 901	5.4	0695 600 003	3.1	0695 600 200	3.5	0695 620 960	5.242
0695 573 088	5.4	0695 600 005	3.1	0695 600 201	3.3	0695 621 334	5.242
0695 573 275	5.4	0695 600 006	3.1	0695 600 202	3.3	0695 621 402	5.241
0695 573 462	5.4	0695 600 007	3.1	0695 600 203	3.3	0695 622 081	5.241
0695 573 649	5.4	0695 600 008	3.1	0695 600 204	3.3	0695 622 082	5.242
0695 573 764	5.4	0695 600 010	3.1	0695 603 382	5.209	0695 622 195	5.242
0695 573 836	5.4	0695 600 011	3.1	0695 603 569	5.209	0695 624 100	5.26
0695 574 023	5.4	0695 600 012	3.1	0695 603 603	5.209	0695 624 101	5.17
0695 574 397	5.5	0695 600 013	3.1	0695 603 943	5.209	0695 625 261	5.232
0695 574 771	5.5	0695 600 020	3.2	0695 603 948	5.209	0695 625 448	5.232
0695 575 145	5.5	0695 600 021	3.2	0695 603 950	5.209	0695 626 009	5.232
0695 575 519	5.5	0695 600 022	3.2	0695 604 317	5.208	0695 626 383	5.232
0695 575 706	5.5	0695 600 023	3.2	0695 604 394	5.209	0695 626 944	5.232
0695 575 893	5.5	0695 600 025	3.2	0695 604 395	5.209	0695 627 318	5.232
0695 576 828	5.5	0695 600 026	3.2	0695 604 504	5.209	0695 627 321	5.232
0695 576 835	5.5	0695 600 027	3.2	0695 604 691	5.209	0695 631 245	5.230
0695 577 202	5.5	0695 600 028	3.2	0695 604 693	5.209	0695 631 432	5.230
0695 577 389	5.5	0695 600 030	3.2	0695 605 626	5.222	0695 631 619	5.230
0695 577 950	5.5	0695 600 031	3.2	0695 605 813	5.222	0695 631 806	5.230
0695 578 137	5.5	0695 600 032	3.2	0695 606 748	5.222	0695 631 993	5.230
0695 578 140	5.5	0695 600 033	3.2	0695 607 870	5.222	0695 632 180	5.230
0695 578 511	5.5	0695 600 040	3.2	0695 608 431	5.222	0695 632 367	5.230
0695 578 698	5.5	0695 600 041	3.2	0695 608 802	5.222	0695 632 554	5.230
0695 578 700	5.5	0695 600 042	3.2	0695 608 805	5.222	0695 632 741	5.230
0695 579 259	5.5	0695 600 043	3.2	0695 608 992	5.222	0695 632 928	5.230
0695 579 446	5.5	0695 600 045	3.2	0695 609 077	5.222	0695 633 115	5.230
0695 579 633	5.5	0695 600 046	3.2	0695 609 179	5.222	0695 633 302	5.230
0695 579 643	5.5	0695 600 047	3.2	0695 609 554	5.222	0695 633 489	5.231
0695 579 820	5.5	0695 600 048	3.2	0695 609 929	5.222	0695 633 676	5.231
0695 580 007	5.5	0695 600 050	3.2	0695 609 930	5.221	0695 633 863	5.231
0695 580 017	5.5	0695 600 051	3.2	0695 609 934	5.221	0695 634 050	5.231
0695 580 194	5.5	0695 600 052	3.2	0695 610 114	5.222	0695 634 237	5.231
0695 580 203	5.5	0695 600 060	3.1	0695 610 310	5.222	0695 634 798	5.231

Obsah dle objednačíslo

Objednačíslo	Strana	Objednačíslo	Strana	Objednačíslo	Strana	Objednačíslo	Strana
0695 634 985	5.231	0695 660 043	5.240	0695 900 322	9.41	0695 941 507	5.146
0695 635 172	5.231	0695 660 230	5.240	0695 900 399	9.44	0695 941 508	5.146
0695 635 359	5.231	0695 660 234	5.240	0695 915 110	5.146	0695 941 509	5.146
0695 635 546	5.231	0695 660 417	5.240	0695 915 112	5.146	0695 941 510	5.146
0695 635 920	5.231	0695 660 604	5.240	0695 915 114	5.146	0695 941 511	5.146
0695 636 107	5.231	0695 660 791	5.240	0695 915 115	5.146	0695 941 512	5.146
0695 636 294	5.231	0695 663 970	5.242	0695 915 116	5.146	0695 941 513	5.146
0695 636 332	5.231	0695 664 344	5.242	0695 915 117	5.146	0695 941 514	5.146
0695 636 481	5.231	0695 664 531	5.242	0695 915 118	5.146	0698 01	2.122
0695 636 668	5.231	0695 664 718	5.242	0695 915 119	5.146	0698 02	2.122
0695 636 855	5.231	0695 665 092	5.242	0695 915 120	5.146	0698 03	2.122
0695 637 042	5.231	0695 665 279	5.242	0695 915 121	5.146	0698 04	2.122
0695 637 229	5.231	0695 665 466	5.242	0695 915 122	5.146	0698 1	2.122
0695 637 416	5.231	0695 665 653	5.242	0695 915 123	5.146	0698 200 06	2.24
0695 637 603	5.231	0695 665 840	5.242	0695 915 124	5.146	0698 200 08	2.24
0695 637 790	5.231	0695 666 027	5.242	0695 915 125	5.146	0698 200 10	2.24
0695 637 977	5.231	0695 666 401	5.242	0695 915 126	5.146	0699 701 010	9.100
0695 638 164	5.231	0695 666 458	5.242	0695 915 127	5.146	0699 701 030	9.100
0695 638 351	5.231	0695 666 470	5.242	0695 915 128	5.146	0699 701 040	5.166
0695 638 725	5.231	0695 666 775	5.242	0695 915 129	5.146	0699 820 061	2.110
0695 647 327	5.217	0695 666 800	5.242	0695 915 130	5.146	0699 822 050	2.110
0695 647 514	5.217	0695 817 06	5.161	0695 915 132	5.146	0700 000 002	8.16
0695 647 701	5.217	0695 818 01	5.162	0695 915 134	5.146	0700 000 003	8.16
0695 647 888	5.217	0695 818 011	5.162	0695 915 135	5.146	0700 000 006	5.101
0695 648 075	5.217	0695 900 001	9.38	0695 915 136	5.146	0700 000 012	8.13
0695 648 111	5.217	0695 900 002	9.39	0695 915 138	5.146	0700 001 204	8.56
0695 648 112	5.217	0695 900 003	9.39	0695 915 140	5.146	0700 002	8.51
0695 648 113	5.217	0695 900 004	9.39	0695 915 142	5.146	0700 003	8.51
0695 648 114	5.217	0695 900 005	9.40	0695 915 144	5.146	0700 004	8.51
0695 648 115	5.217	0695 900 006	9.40	0695 915 145	5.146	0700 004 100	8.51
0695 648 116	5.217	0695 900 007	9.40	0695 915 146	5.146	0700 006 080	8.14
0695 648 117	5.217	0695 900 008	9.40	0695 915 148	5.146	0700 006 081	8.14
0695 648 118	5.217	0695 900 009	9.40	0695 915 150	5.146	0700 006 082	8.14
0695 648 119	5.217	0695 900 010	9.39	0695 915 160	5.146	0700 006 083	8.14
0695 648 120	5.217	0695 900 011	9.39	0695 936 006	2.111	0700 006 180	8.13
0695 648 121	5.217	0695 900 012	9.39	0695 936 007	2.111	0700 006 181	8.13
0695 648 122	5.217	0695 900 214	9.36	0695 936 022	2.111	0700 006 182	8.13
0695 654 719	5.240	0695 900 215	9.36	0695 936 023	2.111	0700 006 183	8.13
0695 654 807	5.240	0695 900 216	9.37	0695 936 024	2.111	0700 006 185	8.13
0695 655 181	5.240	0695 900 230	9.42	0695 936 025	2.111	0700 006 280	8.14
0695 655 742	5.240	0695 900 231	9.42	0695 936 026	2.111	0700 006 282	8.14
0695 656 116	5.240	0695 900 232	9.42	0695 936 027	2.111	0700 006 284	8.14
0695 656 303	5.240	0695 900 233	9.42	0695 936 035	2.111	0700 006 285	8.14
0695 656 490	5.240	0695 900 240	9.40	0695 936 036	2.111	0700 006 286	8.14
0695 656 860	5.240	0695 900 250	9.38	0695 936 045	2.111	0700 006 287	8.14
0695 656 864	5.240	0695 900 251	9.38	0695 936 046	2.111	0700 006 289	8.14
0695 657 051	5.240	0695 900 252	9.37	0695 936 101	2.111	0700 007	8.56
0695 657 238	5.240	0695 900 253	9.37	0695 936 102	2.111	0700 012 901	5.30
0695 657 612	5.240	0695 900 254	9.37	0695 936 103	2.111	0700 013 000	5.18
0695 657 799	5.240	0695 900 270	9.38	0695 936 104	2.111	0700 013 004	5.18
0695 657 855	5.240	0695 900 280	9.42	0695 936 105	2.111	0700 013 012	5.18
0695 657 860	5.240	0695 900 281	9.43	0695 936 106	2.111	0700 013 013	5.18
0695 657 986	5.240	0695 900 285	9.43	0695 936 107	2.111	0700 013 017	5.18
0695 658 173	5.240	0695 900 286	9.43	0695 936 108	2.111	0700 013 10	5.19
0695 658 360	5.240	0695 900 287	9.43	0695 936 109	2.111	0700 013 11	5.19
0695 658 547	5.240	0695 900 301	9.40	0695 936 111	2.110	0700 013 12	5.19
0695 658 734	5.240	0695 900 305	9.41	0695 936 112	2.110	0700 013 13	5.19
0695 659 108	5.240	0695 900 310	9.41	0695 941 502	5.146	0700 013 14	5.19
0695 659 295	5.240	0695 900 311	9.41	0695 941 503	5.146	0700 013 15	5.19
0695 659 482	5.240	0695 900 312	9.41	0695 941 504	5.146	0700 013 16	5.19
0695 659 669	5.240	0695 900 320	9.41	0695 941 505	5.146	0700 013 17	5.19
0695 659 856	5.240	0695 900 321	9.41	0695 941 506	5.146	0700 013 18	5.19

Objednačné číslo	Strana	Objednačné číslo	Strana	Objednačné číslo	Strana	Objednačné číslo	Strana
0700 013 19	5.19	0700 101 117	5.1	0700 104 108	5.2	0700 120 406	5.24
0700 013 21	5.19	0700 101 118	5.1	0700 104 110	5.2	0700 120 407	5.24
0700 013 22	5.19	0700 101 119	5.1	0700 104 113	5.2	0700 120 408	5.24
0700 013 24	5.19	0700 101 121	5.1	0700 104 116	5.2	0700 120 410	5.24
0700 022 000	5.27	0700 101 122	5.1	0700 104 117	5.2	0700 120 412	5.24
0700 022 005	5.27	0700 101 124	5.1	0700 104 119	5.2	0700 120 414	5.24
0700 022 006	5.27	0700 101 127	5.1	0700 104 122	5.2	0700 120 417	5.24
0700 022 007	5.27	0700 101 130	5.1	0700 104 124	5.2	0700 120 500	5.25
0700 022 008	5.27	0700 101 132	5.1	0700 104 127	5.2	0700 120 525	5.26
0700 022 13	5.27	0700 101 136	5.1	0700 104 130	5.2	0700 120 527	5.26
0700 022 14	5.27	0700 101 141	5.1	0700 104 132	5.2	0700 120 530	5.26
0700 022 15	5.27	0700 101 146	5.1	0700 104 136	5.2	0700 120 540	5.26
0700 022 16	5.27	0700 101 201	5.1	0700 104 201	5.2	0700 120 545	5.26
0700 022 17	5.27	0700 101 202	5.1	0700 120 000	5.20	0700 120 550	5.26
0700 022 18	5.27	0700 101 203	5.1	0700 120 001	5.20	0700 120 555	5.26
0700 022 19	5.27	0700 101 204	5.1	0700 120 027	5.19	0700 120 560	5.26
0700 022 20	5.27	0700 101 221	5.1	0700 120 043	5.19	0700 120 710	5.23
0700 022 21	5.27	0700 101 223	5.1	0700 120 045	5.20	0700 120 713	5.23
0700 022 22	5.27	0700 101 224	5.1	0700 120 080	5.26	0700 120 717	5.23
0700 022 24	5.27	0700 102 101	5.3	0700 120 110	5.22	0700 120 719	5.23
0700 022 27	5.27	0700 102 102	5.3	0700 120 111	5.22	0700 120 722	5.23
0700 022 30	5.27	0700 102 103	5.4	0700 120 112	5.22	0700 120 724	5.23
0700 022 32	5.28	0700 102 105	5.4	0700 120 113	5.22	0700 120 727	5.23
0700 023 050	5.27	0700 102 106	5.4	0700 120 114	5.22	0700 120 730	5.23
0700 024 000	5.14	0700 102 107	5.4	0700 120 115	5.22	0700 120 732	5.23
0700 024 04	5.14	0700 102 108	5.4	0700 120 116	5.22	0700 121 113	5.28
0700 024 05	5.14	0700 102 111	5.4	0700 120 117	5.22	0700 121 115	5.28
0700 024 055	5.14	0700 102 112	5.4	0700 120 118	5.22	0700 121 116	5.28
0700 024 06	5.14	0700 102 113	5.4	0700 120 119	5.22	0700 121 117	5.28
0700 024 07	5.14	0700 102 114	5.4	0700 120 121	5.22	0700 121 118	5.28
0700 024 08	5.14	0700 102 115	5.4	0700 120 122	5.22	0700 121 119	5.28
0700 024 09	5.14	0700 102 116	5.4	0700 120 124	5.22	0700 121 122	5.28
0700 024 10	5.14	0700 102 117	5.4	0700 120 127	5.22	0700 121 124	5.28
0700 024 11	5.14	0700 102 118	5.4	0700 120 130	5.22	0700 121 127	5.28
0700 024 12	5.14	0700 102 201	5.3	0700 120 132	5.22	0700 121 130	5.28
0700 024 13	5.14	0700 102 202	5.3	0700 120 154	5.21	0700 121 132	5.28
0700 090 10	5.91	0700 103 001	5.3	0700 120 155	5.21	0700 121 154	5.29
0700 090 607	5.91	0700 103 002	5.3	0700 120 156	5.21	0700 121 155	5.29
0700 090 809	5.91	0700 103 003	5.3	0700 120 159	5.21	0700 121 160	5.29
0700 091 011	5.91	0700 103 004	5.3	0700 120 161	5.21	0700 121 163	5.29
0700 091 213	5.91	0700 103 005	5.3	0700 120 163	5.22	0700 121 170	5.30
0700 091 415	5.91	0700 103 007	5.3	0700 120 164	5.22	0700 121 171	5.30
0700 091 617	5.91	0700 103 008	5.3	0700 120 200	5.23	0700 121 713	5.29
0700 091 819	5.91	0700 103 010	5.3	0700 120 205	5.23	0700 121 716	5.29
0700 092 022	5.91	0700 103 011	5.3	0700 120 206	5.23	0700 121 717	5.29
0700 092 123	5.91	0700 103 012	5.3	0700 120 207	5.23	0700 121 718	5.29
0700 092 427	5.91	0700 103 013	5.3	0700 120 208	5.23	0700 121 719	5.29
0700 092 528	5.91	0700 103 014	5.3	0700 120 210	5.23	0700 121 722	5.29
0700 093 032	5.92	0700 103 015	5.3	0700 120 212	5.23	0700 121 724	5.29
0700 099 192	5.28	0700 103 016	5.3	0700 120 214	5.23	0700 121 727	5.29
0700 101 055	5.1	0700 103 017	5.3	0700 120 217	5.24	0700 121 730	5.29
0700 101 106	5.1	0700 103 018	5.3	0700 120 300	5.25	0700 121 732	5.29
0700 101 107	5.1	0700 103 019	5.3	0700 120 325	5.25	0700 121 991	5.20
0700 101 108	5.1	0700 103 020	5.3	0700 120 327	5.25	0700 138 000	5.15
0700 101 109	5.1	0700 103 021	5.3	0700 120 330	5.25	0700 138 001	5.15
0700 101 110	5.1	0700 103 022	5.3	0700 120 340	5.25	0700 138 023	5.15
0700 101 111	5.1	0700 103 023	5.3	0700 120 345	5.25	0700 138 108	5.17
0700 101 112	5.1	0700 103 201	5.2	0700 120 350	5.25	0700 138 110	5.17
0700 101 113	5.1	0700 103 202	5.2	0700 120 355	5.25	0700 138 111	5.17
0700 101 114	5.1	0700 103 203	5.2	0700 120 360	5.25	0700 138 112	5.17
0700 101 115	5.1	0700 103 222	5.2	0700 120 400	5.24	0700 138 113	5.17
0700 101 116	5.1	0700 103 223	5.2	0700 120 405	5.24	0700 138 114	5.17

Obsah dle objednáčích čísla

Objednáčíslo	Strana	Objednáčíslo	Strana	Objednáčíslo	Strana	Objednáčíslo	Strana
0700 138 115	5.17	0700 305 19	5.6	0700 503 113	5.37	0701 300 40	5.70
0700 138 116	5.17	0700 305 220	5.6	0700 503 115	5.37	0701 307	5.68
0700 138 117	5.17	0700 305 240	5.6	0700 503 116	5.37	0701 411 080	5.69
0700 138 118	5.17	0700 305 270	5.6	0700 503 117	5.37	0701 412 100	5.69
0700 138 119	5.17	0700 315	5.7	0700 503 118	5.37	0701 413 150	5.69
0700 138 121	5.17	0700 315 08	5.7	0700 503 119	5.37	0701 420 060	5.68
0700 138 122	5.17	0700 315 10	5.7	0700 503 122	5.37	0701 421 025	5.68
0700 138 154	5.16	0700 315 12	5.7	0700 503 124	5.37	0701 421 080	5.68
0700 138 156	5.16	0700 315 13	5.7	0700 503 127	5.37	0701 422 025	5.68
0700 138 157	5.17	0700 315 17	5.7	0700 503 130	5.37	0701 422 100	5.68
0700 138 159	5.16	0700 315 19	5.7	0700 503 132	5.37	0701 423 150	5.68
0700 138 161	5.16	0700 335 001	5.7	0700 503 136	5.37	0701 433 080	5.69
0700 140 000	5.10	0700 335 008	5.8	0700 503 910	5.37	0701 434 100	5.69
0700 140 001	5.10	0700 335 010	5.8	0700 503 912	5.37	0701 435 025	5.69
0700 140 024	5.9	0700 335 013	5.8	0700 503 913	5.37	0701 435 125	5.69
0700 140 040	5.9	0700 335 017	5.8	0700 503 915	5.37	0701 436 025	5.69
0700 140 104	5.12	0700 335 019	5.8	0700 503 916	5.37	0701 436 150	5.69
0700 140 105	5.12	0700 336 001	5.8	0700 503 917	5.37	0701 438 175	5.69
0700 140 106	5.12	0700 336 002	5.8	0700 503 918	5.37	0701 440 200	5.69
0700 140 107	5.12	0700 336 008	5.8	0700 503 919	5.37	0701 448 700	5.67
0700 140 108	5.12	0700 336 009	5.8	0701 000 000	5.64	0701 449 700	5.67
0700 140 109	5.12	0700 336 010	5.8	0701 000 003	5.64	0701 460 001	5.65
0700 140 110	5.12	0700 336 011	5.8	0701 138 25	5.70	0701 460 055	5.67
0700 140 111	5.12	0700 336 012	5.8	0701 138 30	5.70	0701 460 060	5.67
0700 140 112	5.12	0700 336 013	5.8	0701 138 40	5.70	0701 460 070	5.67
0700 140 113	5.12	0700 336 015	5.8	0701 138 50	5.70	0701 460 080	5.67
0700 140 114	5.12	0700 336 016	5.9	0701 138 60	5.70	0701 460 100	5.67
0700 140 151	5.10	0700 336 017	5.9	0701 138 80	5.70	0701 460 130	5.67
0700 140 152	5.11	0700 501 100	5.35	0701 150 001	5.70	0701 500 501	5.65
0700 140 154	5.11	0700 501 200	5.35	0701 150 175	5.71	0701 500 502	5.65
0700 140 155	5.12	0700 501 25	5.35	0701 150 210	5.71	0701 500 503	5.65
0700 140 156	5.11	0700 501 320	5.35	0701 150 315	5.71	0701 500 506	5.72
0700 140 159	5.11	0700 501 330	5.38	0701 152 102	5.71	0701 500 507	5.72
0700 140 162	5.12	0700 502 100	5.36	0701 152 557	5.71	0701 501 030	5.66
0700 140 163	5.12	0700 502 113	5.36	0701 152 651	5.71	0701 501 035	5.66
0700 140 203	5.13	0700 502 115	5.36	0701 152 801	5.71	0701 501 040	5.66
0700 140 204	5.13	0700 502 116	5.36	0701 220 025	5.76	0701 501 050	5.66
0700 140 205	5.13	0700 502 117	5.36	0701 220 030	5.76	0701 501 063	5.66
0700 140 206	5.13	0700 502 118	5.36	0701 220 035	5.76	0701 501 081	5.66
0700 140 211	5.13	0700 502 119	5.36	0701 220 040	5.76	0701 501 082	5.66
0700 140 212	5.13	0700 502 122	5.36	0701 220 055	5.76	0701 501 100	5.66
0700 140 213	5.13	0700 502 124	5.36	0701 220 065	5.76	0701 502 150	5.73
0700 140 221	5.13	0700 502 127	5.36	0701 220 080	5.76	0701 502 160	5.73
0700 140 222	5.13	0700 502 130	5.36	0701 230 011	5.75	0701 502 180	5.74
0700 140 223	5.13	0700 502 132	5.36	0701 230 012	5.75	0701 502 190	5.74
0700 140 310	5.14	0700 502 136	5.36	0701 230 013	5.75	0701 503 150	5.72
0700 140 315	5.14	0700 502 200	5.36	0701 240 011	5.76	0701 503 160	5.72
0700 140 320	5.14	0700 502 25	5.36	0701 240 012	5.76	0701 503 180	5.74
0700 140 325	5.14	0700 502 320	5.36	0701 240 013	5.76	0701 503 190	5.74
0700 140 330	5.14	0700 502 902	5.37	0701 280 030	5.78	0701 504 007	5.66
0700 140 340	5.14	0700 502 903	5.37	0701 290 7	5.75	0701 504 008	5.66
0700 301 160	5.119	0700 502 904	5.37	0701 291 7	5.75	0701 504 009	5.66
0700 301 200	5.119	0700 502 905	5.37	0701 300 06	5.70	0701 504 010	5.66
0700 301 250	5.119	0700 502 906	5.37	0701 300 07	5.70	0701 504 015	5.66
0700 301 300	5.119	0700 502 910	5.36	0701 300 08	5.70	0701 504 020	5.66
0700 305	5.6	0700 502 912	5.36	0701 300 09	5.70	0701 504 025	5.66
0700 305 08	5.6	0700 502 913	5.36	0701 300 10	5.70	0701 504 027	5.66
0700 305 10	5.6	0700 502 915	5.36	0701 300 15	5.70	0701 504 030	5.66
0700 305 12	5.6	0700 502 916	5.36	0701 300 20	5.70	0701 504 040	5.66
0700 305 13	5.6	0700 502 917	5.36	0701 300 25	5.70	0701 505 130	5.75
0700 305 15	5.6	0700 502 918	5.36	0701 300 27	5.70	0701 505 135	5.75
0700 305 17	5.6	0700 502 919	5.36	0701 300 30	5.70	0701 505 140	5.75

Objednáčné číslo	Strana	Objednáčné číslo	Strana	Objednáčné číslo	Strana	Objednáčné číslo	Strana
0701 505 145	5.75	0701 690 10	5.167	0701 740 030	5.89	0701 820 458	5.79
0701 505 155	5.75	0701 690 18	5.167	0701 740 040	5.89	0701 820 610	5.79
0701 505 165	5.75	0701 690 30	5.167	0701 740 050	5.89	0701 820 815	5.79
0701 506 050	5.66	0701 690 40	5.168	0701 740 060	5.89	0701 880	5.64
0701 506 063	5.66	0701 720 015	5.88	0701 740 080	5.89	0701 891	5.77
0701 506 080	5.66	0701 720 020	5.88	0701 740 100	5.89	0701 900 001	5.77
0701 507 050	5.65	0701 720 025	5.88	0701 740 120	5.89	0701 900 002	5.78
0701 507 063	5.65	0701 720 030	5.88	0701 749 309	5.87	0701 900 003	5.78
0701 507 080	5.65	0701 720 035	5.88	0701 749 507	5.86	0701 900 004	5.78
0701 508 110	5.73	0701 720 040	5.88	0701 750 010	5.90	0701 900 005	5.78
0701 508 115	5.73	0701 720 045	5.88	0701 750 015	5.90	0701 900 006	5.78
0701 508 120	5.73	0701 720 050	5.88	0701 750 020	5.90	0701 900 007	5.78
0701 508 125	5.73	0701 720 055	5.88	0701 750 025	5.90	0701 900 008	5.78
0701 510 008	5.82	0701 720 060	5.88	0701 750 027	5.90	0701 900 009	5.78
0701 510 1	5.81	0701 720 070	5.88	0701 750 030	5.90	0701 900 010	5.78
0701 510 2	5.81	0701 720 080	5.88	0701 750 040	5.90	0701 900 011	5.78
0701 510 4	5.80	0701 720 090	5.88	0701 750 045	5.90	0701 900 012	5.78
0701 510 5	5.80	0701 720 100	5.88	0701 750 050	5.90	0701 900 013	5.78
0701 512 060	5.83	0701 720 110	5.88	0701 750 06	5.90	0701 900 014	5.78
0701 512 560	5.83	0701 720 120	5.88	0701 750 07	5.90	0701 900 015	5.78
0701 513 060	5.83	0701 720 130	5.88	0701 750 08	5.90	0701 900 016	5.77
0701 520 060	5.83	0701 720 140	5.88	0701 750 09	5.90	0701 900 100	5.61
0701 520 160	5.83	0701 720 160	5.88	0701 750 10	5.90	0701 901 100	5.62
0701 530 460	5.83	0701 720 170	5.88	0701 750 15	5.90	0701 902 100	5.62
0701 530 560	5.83	0701 720 190	5.88	0701 750 20	5.90	0701 903 100	5.62
0701 530 660	5.83	0701 720 220	5.88	0701 750 25	5.90	0701 911 08	5.62
0701 538 001	5.79	0701 720 240	5.88	0701 750 27	5.90	0701 912 10	5.62
0701 538 002	5.79	0701 720 270	5.88	0701 750 30	5.90	0701 913 12	5.62
0701 538 003	5.80	0701 720 300	5.88	0701 750 40	5.90	0701 921 06	5.62
0701 538 004	5.80	0701 729 108	5.87	0701 750 45	5.90	0701 921 12	5.62
0701 538 005	5.80	0701 729 309	5.87	0701 750 50	5.90	0701 922 23	5.62
0701 538 006	5.80	0701 729 408	5.87	0701 750 55	5.90	0701 933 3	5.62
0701 538 40	5.79	0701 729 410	5.87	0701 750 60	5.90	0701 933 4	5.63
0701 538 50	5.79	0701 729 507	5.86	0701 759 308	5.87	0701 934 4	5.63
0701 568 614	5.78	0701 730 015	5.89	0701 759 309	5.86	0701 935 5	5.63
0701 568 615	5.78	0701 730 020	5.89	0701 759 508	5.86	0701 935 6	5.63
0701 569	9.93	0701 730 025	5.89	0701 760 040	5.89	0701 936 6	5.63
0701 569 1	9.93	0701 730 030	5.89	0701 760 050	5.89	0701 940 607	5.63
0701 630 107	5.85	0701 730 040	5.89	0701 760 060	5.89	0701 940 809	5.63
0701 630 108	5.85	0701 730 050	5.89	0701 760 080	5.89	0701 941 015	5.63
0701 630 109	5.85	0701 730 060	5.89	0701 760 100	5.90	0701 942 025	5.63
0701 630 110	5.85	0701 730 070	5.89	0701 760 120	5.90	0701 943 010	5.63
0701 630 113	5.85	0701 730 080	5.89	0701 760 140	5.90	0701 943 040	5.63
0701 632 107	5.84	0701 730 090	5.89	0701 770 005	5.88	0701 950 055	5.63
0701 632 110	5.85	0701 730 100	5.89	0701 770 116	5.88	0701 950 6	5.63
0701 632 120	5.84	0701 730 120	5.89	0701 770 120	5.88	0701 950 7	5.63
0701 632 125	5.84	0701 730 140	5.89	0701 770 140	5.88	0701 950 8	5.63
0701 632 130	5.84	0701 730 170	5.89	0701 770 180	5.88	0701 951 0	5.62
0701 632 140	5.85	0701 730 190	5.89	0701 770 316	5.88	0701 951 010	5.63
0701 632 150	5.85	0701 735 001	5.86	0701 770 332	5.88	0701 951 013	5.63
0701 632 160	5.85	0701 735 015	5.87	0701 770 380	5.88	0701 951 017	5.63
0701 632 180	5.85	0701 735 020	5.87	0701 779 406	5.87	0701 951 055	5.63
0701 633 108	5.84	0701 735 025	5.87	0701 779 408	5.87	0701 951 060	5.63
0701 633 109	5.85	0701 735 030	5.87	0701 800	5.78	0701 951 070	5.63
0701 633 110	5.85	0701 735 040	5.87	0701 803 575	5.79	0701 951 080	5.63
0701 633 115	5.85	0701 735 050	5.87	0701 804 590	5.79	0701 951 1	5.62
0701 633 120	5.85	0701 735 060	5.87	0701 805 510	5.79	0701 951 3	5.62
0701 633 125	5.85	0701 735 080	5.87	0701 807 125	5.79	0701 951 7	5.62
0701 633 127	5.85	0701 735 100	5.87	0701 808 150	5.79	0701 998	5.63
0701 633 130	5.85	0701 740 015	5.89	0701 810 175	5.79	0701 999 100	5.62
0701 633 140	5.85	0701 740 020	5.89	0701 812 200	5.79	0702 110 014	5.59
0701 690 001	5.168	0701 740 025	5.89	0701 814 250	5.79	0702 110 015	5.60

Obsah dle objednačíslo

Objednačíslo	Strana	Objednačíslo	Strana	Objednačíslo	Strana	Objednačíslo	Strana
0702 110 017	5.60	0702 330 802	5.55	0702 564 025	5.46	0703 025 200	5.100
0702 110 027	5.61	0702 330 902	5.56	0702 565 025	5.46	0703 028 160	5.101
0702 110 029	5.60	0702 331 002	5.56	0702 566 025	5.46	0703 029 200	5.101
0702 111 025	5.57	0702 331 007	5.56	0702 630 325	5.57	0703 031 160	5.96
0702 111 050	5.57	0702 331 015	5.56	0702 630 389	5.57	0703 032 160	5.97
0702 112 025	5.57	0702 331 502	5.56	0702 630 425	5.57	0703 033 160	5.94
0702 112 050	5.57	0702 331 507	5.56	0702 630 489	5.57	0703 034 170	5.97
0702 113 025	5.57	0702 331 515	5.56	0702 630 525	5.57	0703 035 205	5.98
0702 113 050	5.57	0702 332 002	5.56	0702 630 589	5.57	0703 036 205	5.98
0702 131 025	5.54	0702 332 007	5.56	0702 630 625	5.57	0703 041	5.92
0702 131 050	5.54	0702 332 015	5.56	0702 630 689	5.57	0703 042	5.93
0702 131 070	5.55	0702 332 502	5.56	0702 634 025	5.48	0703 042 1	5.93
0702 131 152	5.55	0702 332 507	5.56	0702 635 025	5.48	0703 052 185	5.102
0702 132 025	5.55	0702 332 515	5.56	0702 640 570	5.50	0703 053 205	5.102
0702 132 026	5.55	0702 332 702	5.56	0702 640 770	5.50	0703 062 160	5.104
0702 132 050	5.55	0702 333 002	5.56	0702 640 870	5.50	0703 063 180	5.104
0702 132 070	5.55	0702 333 007	5.56	0702 641 070	5.50	0703 064 180	5.105
0702 132 110	5.55	0702 333 015	5.56	0702 641 270	5.50	0703 065 200	5.105
0702 132 152	5.55	0702 334 002	5.56	0702 641 370	5.50	0703 068 160	5.105
0702 133 025	5.55	0702 334 007	5.56	0702 641 470	5.50	0703 069 200	5.105
0702 133 050	5.55	0702 334 015	5.56	0702 641 570	5.50	0703 071 160	5.103
0702 133 070	5.55	0702 335 003	5.56	0702 643 870	5.50	0703 072 160	5.104
0702 133 152	5.55	0702 341 002	5.49	0702 660 225	5.49	0703 073 160	5.103
0702 134 032	5.55	0702 341 502	5.49	0702 660 250	5.49	0703 075 205	5.104
0702 135 173	5.48	0702 342 002	5.49	0702 811 050	5.46	0703 076 205	5.104
0702 135 273	5.48	0702 342 502	5.49	0702 811 057	5.58	0703 081	5.102
0702 142 025	5.47	0702 342 702	5.49	0702 812 050	5.58	0703 082	5.102
0702 143 025	5.47	0702 343 002	5.49	0702 812 075	5.58	0703 212 180	5.95
0702 211 025	5.57	0702 344 002	5.49	0702 814 052	5.58	0703 212 181	5.95
0702 211 050	5.57	0702 351 025	5.47	0702 814 077	5.58	0703 213 180	5.96
0702 212 025	5.57	0702 351 525	5.47	0702 815 050	5.58	0703 311 160	5.94
0702 212 050	5.57	0702 352 025	5.47	0702 816 050	5.58	0703 312 180	5.94
0702 213 025	5.57	0702 352 525	5.47	0702 818 050	5.59	0703 313 200	5.94
0702 213 050	5.57	0702 353 025	5.47	0702 818 075	5.59	0703 321 140	5.99
0702 231 025	5.55	0702 433 002	5.56	0702 832 075	5.58	0703 322 160	5.99
0702 231 050	5.55	0702 433 007	5.56	0702 850 080	5.44	0703 323 180	5.99
0702 231 070	5.55	0702 433 507	5.56	0702 880 079	5.58	0703 324 160	5.100
0702 231 152	5.55	0702 434 002	5.56	0702 880 120	5.59	0703 325 180	5.100
0702 232 025	5.55	0702 434 007	5.56	0702 881 014	5.59	0703 326 200	5.100
0702 232 026	5.55	0702 434 502	5.56	0702 881 030	5.59	0703 327 240	5.100
0702 232 050	5.55	0702 435 502	5.56	0702 930 001	5.52	0703 361 160	5.97
0702 232 070	5.55	0702 435 507	5.56	0702 930 010	5.44	0703 362 160	5.97
0702 232 110	5.55	0702 436 002	5.56	0702 930 020	5.44	0703 363 160	5.94
0702 232 152	5.55	0702 436 502	5.56	0702 930 030	5.44	0703 364 160	5.98
0702 233 025	5.55	0702 438 202	5.56	0702 930 050	5.43	0703 365 200	5.98
0702 233 050	5.55	0702 500 003	5.137	0702 930 061	5.46	0703 366 200	5.99
0702 233 070	5.55	0702 500 004	5.137	0702 930 062	5.46	0703 391	5.93
0702 234 032	5.55	0702 512 025	5.45	0702 930 071	5.52	0703 400 1	5.106
0702 235 173	5.48	0702 512 050	5.45	0702 930 072	5.52	0703 400 11	5.106
0702 235 273	5.48	0702 513 025	5.45	0702 930 073	5.52	0703 400 140	5.107
0702 242 025	5.47	0702 513 050	5.45	0702 930 074	5.53	0703 400 302	5.156
0702 243 025	5.47	0702 522 025	5.45	0702 930 075	5.53	0703 400 303	5.156
0702 311 002	5.48	0702 522 050	5.45	0702 930 081	5.53	0703 400 305	5.156
0702 311 070	5.48	0702 523 025	5.45	0702 930 082	5.54	0703 400 306	5.156
0702 311 502	5.48	0702 523 050	5.45	0702 930 083	5.54	0703 400 307	5.156
0702 312 002	5.48	0702 532 025	5.45	0703 011 165	5.94	0703 400 308	5.156
0702 312 070	5.48	0702 532 525	5.45	0703 012 185	5.94	0703 400 309	5.156
0702 312 502	5.48	0702 532 550	5.45	0703 013 205	5.94	0703 400 335	5.157
0702 313 002	5.48	0702 533 025	5.45	0703 021 145	5.99	0703 400 336	5.157
0702 313 070	5.48	0702 533 050	5.45	0703 022 160	5.99	0703 400 340	5.157
0702 314 002	5.48	0702 534 025	5.45	0703 023 180	5.99	0703 401 140	5.107
0702 330 702	5.55	0702 534 050	5.45	0703 024 180	5.100	0703 402 180	5.107

Objednačného číslo	Strana	Objednačného číslo	Strana	Objednačného číslo	Strana	Objednačného číslo	Strana
0703 403 225	5.107	0703 531 671	5.165	0703 843 200	5.113	0704 204 150	5.147
0703 404 315	5.107	0703 531 676	5.164	0703 844 300	5.113	0704 205 150	5.147
0703 410 130	5.107	0703 600 009	9.21	0703 850 050	5.114	0704 206 150	5.147
0703 411 130	5.107	0703 600 010	9.21	0703 851 100	5.114	0704 207 150	5.147
0703 412 170	5.107	0703 600 018	9.22	0703 852 150	5.114	0704 208 150	5.147
0703 413 210	5.107	0703 600 020	9.22	0703 853 200	5.114	0704 209 150	5.147
0703 414 290	5.107	0703 600 021	9.22	0703 854 300	5.114	0704 210 150	5.147
0703 420 140	5.106	0703 600 023	9.22	0703 859	5.112	0704 290	5.147
0703 421 140	5.106	0703 600 025	9.24	0703 861 100	5.115	0704 320 100	5.150
0703 422 175	5.106	0703 600 026	9.24	0703 861 102	5.121	0704 321 125	5.150
0703 423 225	5.106	0703 600 030	9.26	0703 861 103	5.121	0704 322 150	5.150
0703 424 310	5.106	0703 600 031	9.26	0703 892 150	5.114	0704 323 175	5.150
0703 430 130	5.107	0703 600 035	9.28	0703 892 200	5.114	0704 324 200	5.150
0703 431 130	5.107	0703 600 036	9.28	0703 892 300	5.114	0704 325 250	5.150
0703 432 165	5.107	0703 600 040	9.28	0703 901 180	5.108	0704 326 300	5.150
0703 433 210	5.107	0703 600 050	9.23	0703 902 250	5.108	0704 327 400	5.150
0703 434 310	5.107	0703 600 051	9.24	0703 903 300	5.108	0704 328 500	5.150
0703 500 000	9.12	0703 600 118	9.23	0703 910 250	5.109	0704 405 125	5.151
0703 500 001	9.12	0703 600 119	9.23	0703 912 250	5.108	0704 406 150	5.151
0703 500 002	9.12	0703 600 120	9.23	0703 921 280	5.110	0704 407 175	5.151
0703 500 003	9.12	0703 600 121	9.23	0703 922 280	5.110	0704 408 200	5.151
0703 500 004	9.14	0703 600 122	9.22	0703 930 280	5.110	0704 409 250	5.151
0703 500 005	9.12	0703 600 125	9.24	0703 931 280	5.111	0704 501 200	5.152
0703 500 006	9.12	0703 600 126	9.25	0703 941 006	5.109	0704 502 250	5.152
0703 500 007	9.12	0703 600 136	9.25	0703 941 009	5.109	0704 503 240	5.152
0703 500 008	9.12	0703 600 140	9.25	0703 941 150	5.111	0704 504 300	5.151
0703 500 009	9.14	0703 601 280	5.156	0703 941 180	5.109	0704 505 400	5.151
0703 510 26	5.162	0703 712 231	5.122	0703 991	5.108	0704 506 500	5.151
0703 510 261	5.162	0703 713 261	5.122	0703 992 000	5.109	0704 508 250	5.151
0703 510 35	5.162	0703 714 301	5.122	0703 999 011	5.95	0704 509 300	5.151
0703 510 351	5.162	0703 719 300	5.179	0703 999 015	5.103	0704 510 400	5.151
0703 510 42	5.162	0703 720 001	5.113	0703 999 901	5.117	0704 511 500	5.151
0703 510 421	5.162	0703 800 021	5.113	0703 999 902	5.117	0704 513	5.152
0703 510 63	5.162	0703 800 022	5.113	0703 999 903	5.117	0704 514	5.152
0703 510 631	5.162	0703 800 250	5.115	0703 999 904	5.117	0704 603 100	5.149
0703 510 720	5.159	0703 811 250	5.118	0703 999 908	5.116	0704 604 100	5.149
0703 510 721	5.159	0703 821 150	5.117	0703 999 909	5.116	0704 605 100	5.149
0703 510 730	5.160	0703 821 180	5.117	0703 999 910	5.116	0704 606 110	5.149
0703 510 731	5.160	0703 821 250	5.117	0703 999 911	5.116	0704 608 120	5.149
0703 510 740	5.160	0703 821 300	5.117	0703 999 912	5.116	0704 613 100	5.149
0703 510 741	5.161	0703 821 400	5.117	0704 000 100	5.145	0704 614 100	5.149
0703 510 742	5.161	0703 822 125	5.116	0704 001 120	5.148	0704 615 100	5.149
0703 511 105	5.165	0703 822 150	5.116	0704 002 120	5.148	0704 616 110	5.149
0703 511 195	5.165	0703 822 180	5.116	0704 003 120	5.148	0704 618 120	5.149
0703 511 316	5.163	0703 823 251	5.116	0704 004 120	5.148	0704 700 200	5.152
0703 511 325	5.163	0703 824 300	5.116	0704 005 120	5.148	0704 701 150	5.153
0703 511 330	5.163	0703 825 400	5.116	0704 006 120	5.148	0704 702 200	5.153
0703 511 335	5.163	0703 825 560	5.116	0704 007 120	5.148	0704 703 250	5.153
0703 521 195	5.165	0703 826 250	5.117	0704 008 120	5.148	0704 704 200	5.153
0703 521 196	5.165	0703 826 300	5.117	0704 010 150	5.148	0704 704 201	5.153
0703 521 330	5.163	0703 828 150	5.155	0704 090	5.147	0704 705 150	5.153
0703 521 335	5.163	0703 828 200	5.99	0704 103 084	5.149	0704 706 200	5.153
0703 521 676	5.163	0703 828 202	5.99	0704 104 120	5.149	0704 707 250	5.153
0703 531 106	5.165	0703 828 205	5.99	0704 105 120	5.149	0704 708 150	5.153
0703 531 111	5.165	0703 829 300	5.122	0704 108 150	5.149	0704 709 200	5.153
0703 531 127	5.164	0703 831 100	5.114	0704 190	5.145	0704 710 250	5.153
0703 531 170	5.164	0703 832 150	5.114	0704 190 001	5.150	0704 711 150	5.154
0703 531 196	5.165	0703 833 200	5.114	0704 190 002	5.150	0704 712 200	5.154
0703 531 251	5.164	0703 834 300	5.114	0704 190 003	5.151	0704 713 250	5.154
0703 531 266	5.165	0703 835 400	5.114	0704 201 150	5.147	0705 100 100	6.38
0703 531 451	5.165	0703 841 100	5.113	0704 202 150	5.147	0705 203	6.39
0703 531 511	5.165	0703 842 150	5.113	0704 203 150	5.147	0705 205	6.39

Obsah dle objednáčíslo

Objednáčíslo	Strana	Objednáčíslo	Strana	Objednáčíslo	Strana	Objednáčíslo	Strana
0705 208	6.39	0705 407 120	6.45	0709 090 250	4.10	0891 000 906	1.39
0705 213 003	6.41	0705 407 150	6.45	0709 090 300	4.10	0891 01	1.37
0705 213 3	6.40	0705 407 180	6.45	0709 090 400	4.10	0891 02	1.36
0705 233 0	6.39	0705 407 200	6.45	0709 090 600	4.10	0891 020	1.36
0705 235 1	6.39	0705 408 030	6.45	0709 100	2.141	0891 021	1.37
0705 235 15	6.40	0705 408 040	6.45	0709 200 001	4.16	0891 021 912	1.38
0705 240 3	6.39	0705 408 050	6.45	0709 200 002	4.16	0891 022 912	1.38
0705 240 5	6.39	0705 408 060	6.45	0709 200 003	4.16	0891 023 912	1.38
0705 241 7	6.41	0705 408 080	6.45	0709 200 005	4.17	0891 151	1.36
0705 243	6.40	0705 408 100	6.45	0709 200 010	4.16	0891 153	1.32
0705 260 10	6.42	0705 408 180	6.45	0710 119 182	5.165	0891 154	1.36
0705 260 20	6.42	0705 409 008	6.53	0710 119 196	5.165	0891 703	1.24
0705 260 30	6.42	0705 409 009	6.53	0710 140 182	5.164	0891 730	1.24
0705 260 50	6.42	0705 409 060	6.47	0710 149 189	5.165	0891 731	1.24
0705 271 30	6.43	0705 409 061	6.47	0710 199 125	5.121	0891 732	1.24
0705 271 50	6.43	0705 409 080	6.47	0710 199 436	5.165	0892 000	1.40
0705 271 500	6.44	0705 409 120	6.47	0710 401 61	9.26	0892 046 004	9.141
0705 272 30	6.43	0705 700 001	6.5	0774 110 030	9.89	0892 046 004	1.9
0705 272 50	6.43	0706 001 001	8.14	0774 110 031	9.89	0892 100	1.40
0705 310 15	9.57	0706 001 002	8.14	0774 110 100	9.88	0892 101	1.40
0705 310 30	9.57	0706 001 003	8.14	0774 110 110	9.88	0892 101 100	1.40
0705 311 250	9.58	0706 001 005	8.14	0774 110 120	9.88	0892 101 101	1.40
0705 312 250	9.58	0706 001 006	8.14	0774 110 125	9.88	0892 101 102	1.40
0705 313 250	9.58	0706 001 011	8.15	0774 110 130	9.89	0892 101 103	1.40
0705 314 250	9.58	0706 001 013	8.15	0774 110 140	9.89	0892 101 104	1.40
0705 400 025	6.47	0706 001 015	8.15	0774 110 200	9.88	0892 101 105	1.40
0705 400 040	6.46	0706 001 016	8.15	0774 110 210	9.89	0892 101 110	1.40
0705 400 050	6.46	0706 001 017	8.15	0774 110 220	9.89	0892 101 200	1.42
0705 400 060	6.46	0706 001 018	8.15	0774 110 225	9.89	0892 102 001	1.43
0705 400 080	6.46	0706 001 021	8.15	0774 200 001	9.87	0892 102 002	1.41
0705 400 100	6.46	0706 001 022	8.15	0774 200 101	9.87	0892 102 003	1.44
0705 400 120	6.46	0706 001 023	8.15	0774 200 102	9.87	0892 102 004	1.43
0705 400 150	6.46	0706 001 024	8.15	0774 200 103	9.87	0892 102 005	1.42
0705 400 200	6.46	0706 001 025	8.15	0774 200 104	9.87	0892 102 007	1.44
0705 401 030	6.46	0706 001 026	8.15	0774 200 251	9.87	0892 201 005	10.52
0705 401 040	6.46	0706 001 027	8.15	0774 200 252	9.87	0892 300 80	1.9
0705 401 050	6.46	0706 001 028	8.15	0774 200 253	9.87	0892 310 000	9.140
0705 401 060	6.46	0706 001 029	8.15	0774 810 033	9.90	0892 310 001	9.140
0705 401 080	6.46	0706 001 050	8.15	0774 810 130	9.90	0892 600 005	1.22
0705 401 100	6.46	0706 001 051	8.15	0774 811 020	9.90	0892 600 007	1.22
0705 401 150	6.46	0706 001 052	8.15	0800 898 000	1.34	0892 600 008	1.22
0705 401 200	6.46	0706 001 053	8.15	0859 901 000	9.111	0892 600 06	1.23
0705 402 040	6.44	0706 001 054	8.15	0859 901 050	9.110	0892 700 001	1.22
0705 402 060	6.44	0706 006 022	8.15	0859 901 075	9.110	0892 700 002	1.22
0705 402 080	6.44	0706 006 023	8.12	0859 901 100	9.110	0892 700 003	1.22
0705 402 100	6.45	0706 006 024	8.12	0860 811 450	9.117	0892 999 101	1.41
0705 402 120	6.45	0706 006 025	8.12	0870 131 385	9.112	0893 10	9.135
0705 402 150	6.45	0706 006 026	8.12	0870 131 505	9.112	0893 11	9.136
0705 402 180	6.45	0706 006 035	8.12	0870 131 697	9.113	0893 12	9.135
0705 402 200	6.45	0706 006 036	8.12	0870 131 698	9.113	0893 13	9.136
0705 403	6.52	0706 006 101	8.12	0870 131 699	9.113	0893 20	9.136
0705 403 001	6.47	0706 006 102	8.12	0870 131 700	9.113	0893 5	1.10
0705 403 002	6.47	0708 500 001	5.137	0870 131 701	9.113	0893 900	1.10
0705 403 003	6.48	0708 500 002	5.137	0870 131 702	9.113	0893 901	1.10
0705 403 004	6.48	0709 000 001	4.8	0870 131 703	9.113	0893 910	1.9
0705 404 003	6.44	0709 020 100	4.8	0870 132 505	9.112	0894 010 400	1.6
0705 404 005	6.44	0709 025 120	4.8	0870 133 050	9.112	0894 040 500	1.13
0705 407 040	6.45	0709 030 140	4.8	0890 000 4	1.5	0894 610 10	1.6
0705 407 050	6.45	0709 040 120	4.8	0890 000 5	1.5	0894 611 500	1.6
0705 407 061	6.45	0709 050 120	4.8	0891 0	1.37	0895 001 001	7.55
0705 407 080	6.45	0709 090 160	4.10	0891 00	1.37	0895 001 002	7.55
0705 407 100	6.45	0709 090 200	4.10	0891 000 905	1.39	0895 002 001	7.55

Objednáčíslo	Strana	Objednáčíslo	Strana	Objednáčíslo	Strana	Objednáčíslo	Strana
0895 002 002	7.55	0897 220 400	1.17	0898 515 12	1.39	0949 600 404	5.131
0895 003 002	7.55	0897 230 400	1.17	0898 515 15	1.39	0949 600 405	5.131
0895 004 001	7.55	0897 240 400	1.17	0898 910 001	1.26	0949 600 406	5.131
0895 011 400	1.13	0897 250 400	1.16	0898 910 002	1.26	0949 600 408	5.131
0895 013 500	1.8	0897 261 400	1.16	0898 910 003	1.26	0949 600 410	5.131
0895 014 500	1.8	0897 271 400	1.17	0898 910 004	1.27	0949 600 412	5.131
0895 015 500	1.20	0897 281 400	1.17	0898 913	1.30	0949 600 423	5.131
0895 110 10	1.12	0897 312 500	1.21	0898 990	1.33	0949 600 424	5.131
0895 111 30	1.12	0897 322 500	1.21	0898 991	1.33	0949 600 425	5.131
0895 112 400	1.12	0897 332 500	1.21	0898 993	1.33	0949 600 426	5.131
0895 112 500	1.11	0897 342 500	1.21	0898 994	1.32	0949 600 428	5.131
0895 113 075	1.11	0897 352 500	1.21	0898 995	1.34	0949 600 430	5.131
0895 113 500	1.11	0897 353 500	1.21	0898 999 001	1.35	0949 600 432	5.131
0895 115 400	1.11	0897 362 500	1.21	0898 999 006	1.25	0949 600 60	5.129
0895 115 400	1.20	0897 363 500	1.21	0898 999 010	1.25	0949 600 61	5.129
0895 214 400	1.7	0897 373 500	1.21	0898 999 015	1.25	0949 600 62	5.129
0895 215 400	1.7	0897 383 500	1.21	0898 999 020	1.25	0949 600 63	5.129
0895 312 500	1.13	0897 393 500	1.21	0898 999 106	1.25	0955 000 102	8.49
0895 313 400	1.20	0897 395 500	1.21	0898 999 110	1.25	0955 000 136	8.49
0895 410 10	1.8	0897 396 500	1.21	0898 999 115	1.25	0955 000 238	8.49
0895 410 500	1.8	0897 399 1	1.21	0898 999 120	1.25	0955 000 374	8.49
0895 610 10	1.8	0897 399 2	1.21	0898 999 125	1.25	0955 010 001	8.50
0895 612 500	1.8	0897 441 2	1.22	0898 999 130	1.25	0955 020 005	8.50
0895 613 500	1.8	0897 500	1.16	0898 999 200	1.35	0955 020 008	8.50
0895 620 10	1.13	0897 610 10	1.14	0898 999 201	1.35	0955 020 012	8.50
0895 621 500	1.13	0897 611 500	1.14	0911 001 297	1.38	0955 030 007	8.50
0895 630 10	1.8	0897 901	1.19	0912 102 420	1.38	0955 030 013	8.50
0895 631 500	1.12	0898 001	1.2	0947 9	5.126	0955 030 102	8.50
0895 911 400	1.7	0898 001 000	1.2	0949 000 000	5.126	0955 030 136	8.50
0895 912 400	1.43	0898 011	1.27	0949 051 000	5.130	0955 040 000	8.49
0896 010 300	1.3	0898 012	1.27	0949 051 005	5.130	0955 040 001	8.50
0896 113 400	1.1	0898 110	1.25	0949 051 006	5.130	0955 040 002	8.50
0896 115 100	1.1	0898 112	1.25	0949 051 008	5.130	0955 999	8.50
0896 115 400	1.1	0898 120	1.25	0949 051 010	5.130	0956 001	8.48
0896 210 400	1.2	0898 122	1.25	0949 10 001	5.128	0956 001 12	8.48
0896 215 400	1.19	0898 225	1.36	0949 10 002	5.130	0956 001 14	8.48
0896 216 400	1.19	0898 227 001	1.32	0949 10 003	5.128	0956 001 16	8.48
0896 311 400	1.3	0898 228 1	1.32	0949 10 003	5.130	0956 001 18	8.48
0896 410 400	1.5	0898 228 2	1.32	0949 10 005	5.127	0956 001 20	8.48
0896 411 10	1.5	0898 229 001	1.32	0949 10 010	5.127	0956 001 21	8.48
0896 411 400	1.5	0898 230	1.33	0949 11	5.127	0956 001 24	8.48
0896 414 400	1.6	0898 311 4	1.26	0949 14	5.128	0956 001 4	8.48
0896 510 400	1.2	0898 311 5	1.26	0949 15	5.125	0956 001 8	8.48
0896 600 350	1.4	0898 311 6	1.26	0949 151	5.125	0956 002	8.49
0896 600 5	1.4	0898 311 7	1.26	0949 16	5.127	0956 002 1	8.50
0896 610 10	1.3	0898 311 8	1.26	0949 20	5.127	0956 002 2	8.50
0896 611 500	1.3	0898 311 9	1.26	0949 200	5.125	0956 002 3	8.50
0896 620 10	1.1	0898 312 1	1.26	0949 201	5.126	0956 002 4	8.50
0896 621 500	1.1	0898 312 2	1.26	0949 202	5.126	0956 002 5	8.50
0896 630 10	1.5	0898 312 3	1.26	0949 203	5.126	0956 002 6	8.50
0896 631 500	1.5	0898 312 4	1.26	0949 204	5.126	0956 011	8.48
0896 710 300	1.1	0898 312 5	1.26	0949 205	5.126	0956 012	8.48
0896 800 400	9.133	0898 312 7	1.26	0949 206	5.126	0956 013	8.48
0896 800 400	1.20	0898 313	1.28	0949 36	5.129	0956 608 004	8.48
0897 010 400	1.14	0898 421	1.31	0949 363	5.129	0956 609 001	2.170
0897 011 300	1.14	0898 480	1.31	0949 364	5.129	0956 624	2.2
0897 110 400	1.14	0898 511 1	1.29	0949 365	5.129	0956 626	2.16
0897 111 400	1.15	0898 511 16	1.29	0949 366	5.129	0956 632	2.173
0897 115 400	1.15	0898 511 2	1.29	0949 600 10	5.128	0956 648 2	2.55
0897 120 400	1.15	0898 511 3	1.29	0949 600 20	5.128	0956 660	2.114
0897 132 400	1.15	0898 511 9	1.30	0949 600 40	5.131	0957 003	8.46
0897 210 400	1.17	0898 513 1	1.30	0949 600 403	5.131	0957 004	8.55

Obsah dle objednačíslo

Objednačíslo	Strana	Objednačíslo	Strana	Objednačíslo	Strana	Objednačíslo	Strana
0957 100	8.48	0980 300 013	7.53	0981 301 811	9.81	0983 540 03	1.50
0957 200	8.48	0980 300 080	7.53	0981 301 831	9.79	0983 540 04	1.48
0957 300	8.48	0980 300 081	7.53	0981 301 851	9.79	0983 563 43	1.51
0960 70	8.47	0980 300 082	7.53	0981 40	9.83	0983 571 33	1.51
0960 71	8.47	0980 300 083	7.53	0981 400 4	9.83	0983 571 34	1.48
0960 80	8.47	0980 400 090	7.54	0981 41	9.83	0983 592 53	1.51
0960 81	8.47	0980 400 091	7.54	0981 410 1	9.83	0983 592 54	1.48
0960 90	8.47	0980 400 092	7.54	0981 50 001	9.85	0983 721 130	1.52
0960 91	8.47	0980 400 100	7.54	0981 50 002	9.85	0983 721 230	1.52
0962 0	8.47	0980 500 001	7.54	0981 50 003	9.85	0983 780 00	1.52
0962 141 0	8.47	0980 500 002	7.55	0981 50 004	9.85	0983 781 00	1.52
0962 141 04	8.47	0980 900 002	7.55	0981 510 000	9.84	0983 919 09	1.52
0962 141 25	8.47	0980 900 003	7.55	0981 510 001	9.85	0983 919 59	1.52
0962 210 111	8.46	0980 900 004	7.55	0981 510 002	9.85	0983 920	1.52
0962 210 112	8.46	0980 900 005	7.55	0981 510 003	9.85	0984 000 001	1.14
0962 210 113	8.46	0980 900 006	7.55	0981 55	9.84	0984 000 002	1.14
0962 210 121	8.46	0980 900 007	7.55	0981 550 100	9.80	0984 000 003	1.14
0962 210 122	8.46	0980 900 008	7.55	0981 60	9.79	0985 001 051	9.106
0962 210 132	8.46	0980 900 009	7.55	0981 601	9.79	0985 002 051	9.106
0962 210 133	8.46	0980 900 010	7.55	0981 602	9.79	0985 003 001	9.106
0962 210 142	8.46	0980 900 011	7.55	0981 660	9.82	0985 005 019	9.107
0962 210 902	8.46	0980 900 999	7.55	0981 68	9.82	0985 007 038	9.107
0962 210 903	8.46	0981 000 001	9.96	0981 69	9.82	0985 007 050	9.107
0962 210 904	8.46	0981 000 002	9.97	0981 75 100	9.80	0985 008 019	9.108
0962 211 011	8.45	0981 000 003	9.97	0981 80	9.86	0985 008 025	9.108
0962 211 012	8.45	0981 000 004	9.97	0981 83	9.86	0985 009 018	9.109
0962 211 013	8.45	0981 000 005	9.97	0981 990	9.80	0985 009 024	9.109
0962 211 014	8.45	0981 000 013	9.98	0982 990 200	9.101	0985 009 036	9.109
0962 211 015	8.45	0981 000 014	9.98	0982 990 201	9.102	0985 009 048	9.109
0962 211 021	8.45	0981 001 001	9.98	0982 990 80	9.101	0985 009 050	9.108
0962 211 022	8.45	0981 001 002	9.98	0982 990 90	9.102	0985 050 050	9.110
0962 211 023	8.45	0981 001 003	9.98	0982 994 250	9.103	0985 050 052	9.110
0962 211 024	8.45	0981 001 004	9.99	0982 994 850	9.103	0985 075 050	9.110
0962 211 025	8.45	0981 001 005	9.99	0982 996 250	9.104	0985 1	9.105
0962 211 031	8.45	0981 003 000	9.99	0982 996 500	9.104	0985 10	9.105
0962 211 032	8.45	0981 100 004	9.76	0982 997 250	9.101	0985 100 050	9.110
0962 211 033	8.45	0981 102 001	9.77	0982 997 500	9.101	0985 19	9.105
0962 211 034	8.45	0981 102 002	9.77	0982 998 250	9.101	0985 2	9.105
0962 211 035	8.45	0981 102 003	9.77	0982 998 55	9.103	0985 200 00	9.102
0962 211 041	8.45	0981 102 004	9.85	0982 998 551	9.103	0985 21	9.105
0962 211 042	8.45	0981 102 005	9.76	0982 998 552	9.103	0985 3	9.105
0962 211 043	8.45	0981 102 006	9.77	0982 999 1	9.104	0985 4	9.105
0962 211 044	8.45	0981 130	9.79	0982 999 2	9.104	0985 5	9.105
0962 211 045	8.45	0981 200 001	9.78	0982 999 3	9.104	0985 6	9.105
0962 211 051	8.45	0981 200 002	9.78	0983 109 300	1.51	0985 600 010	9.104
0962 211 052	8.45	0981 200 003	9.78	0983 145 100	1.51	0985 600 020	9.105
0962 211 053	8.45	0981 200 004	9.78	0983 447 201	1.53	0985 600 030	9.104
0962 211 054	8.45	0981 200 005	9.78	0983 447 210	1.53	0985 600 040	9.104
0962 211 055	8.45	0981 200 120	9.76	0983 501 13	1.49	0985 600 050	9.104
0963 120 01	8.47	0981 200 200	9.75	0983 501 14	1.48	0985 600 060	9.104
0963 120 03	8.47	0981 200 350	9.75	0983 501 16	1.49	0985 600 070	9.104
0963 120 20	8.47	0981 30	9.78	0983 501 21	1.49	0985 600 080	9.104
0963 300 015	8.39	0981 30 001	9.78	0983 501 43	1.49	0985 600 090	9.104
0963 300 016	8.39	0981 300 020	9.81	0983 501 44	1.48	0985 615 051	9.106
0964 660 312	2.83	0981 300 104	9.78	0983 503 90	1.49	0985 615 151	9.106
0964 660 320	2.83	0981 300 150	9.83	0983 503 93	1.49	0985 615 251	9.106
0980 100 001	7.52	0981 301 020	9.84	0983 510 05	1.50	0985 616 051	9.106
0980 100 002	7.52	0981 301 021	9.84	0983 515 030	1.50	0985 616 151	9.106
0980 200 001	7.53	0981 301 201	9.84	0983 521 03	1.50	0985 616 251	9.106
0980 300 010	7.53	0981 301 202	9.84	0983 530 03	1.50	0985 630 000	9.107
0980 300 011	7.53	0981 301 203	9.84	0983 530 04	1.48	0985 630 001	9.107
0980 300 012	7.53	0981 301 810	9.81	0983 538 0	1.49	0985 630 002	9.107

Objednáací číslo	Strana	Objednáací číslo	Strana	Objednáací číslo	Strana	Objednáací číslo	Strana
0985 7	9.105	0992 150	9.108	0992 501 622	9.119	1606 451 610	2.143
0985 760 025	9.109	0992 170 030	9.114	0992 501 825	9.119	1606 472 506	2.143
0985 790 060	9.111	0992 170 050	9.114	0992 502 030	9.119	1606 522 204	2.143
0985 790 075	9.111	0992 230 000	9.109	0992 502 231	9.119	1606 522 206	2.143
0985 8	9.105	0992 230 001	9.109	0992 502 535	9.119	1606 522 208	2.143
0985 9	9.105	0992 338 5	9.113	0992 502 840	9.119	1606 602 504	2.143
0985 900 900	9.111	0992 350 503	9.112	0992 503 040	9.119	1606 602 506	2.143
0987 311 061	1.29	0992 351 001	9.120	0992 510 406	9.119	1608 236 101	2.168
0987 400 14	1.53	0992 351 002	9.120	0992 510 710	9.119	1608 236 58	2.168
0987 400 16	1.53	0992 351 003	9.120	0992 510 812	9.119	1608 236 812	2.168
0987 400 34	1.53	0992 351 005	9.121	0992 511 015	9.119	1608 245 101	2.169
0987 400 36	1.53	0992 351 006	9.121	0992 511 217	9.119	1608 245 58	2.169
0987 405 24	1.53	0992 351 011	9.120	0992 511 622	9.119	1608 245 610	2.169
0987 405 26	1.53	0992 351 020	9.120	0992 512 030	9.119	1608 248 101	2.169
0987 410 04	1.54	0992 351 021	9.121	0992 561 015	9.120	1608 248 58	2.169
0987 410 06	1.54	0992 351 022	9.120	0992 561 520	9.120	1608 248 610	2.169
0987 410 14	1.54	0992 351 041	9.121	0992 562 030	9.120	1608 272 101	2.169
0987 410 16	1.54	0992 351 042	9.121	0992 562 540	9.120	1608 272 58	2.169
0987 420 24	1.48	0992 351 043	9.121	0992 563 050	9.120	1608 272 610	2.169
0987 420 26	1.48	0992 351 044	9.121	0992 564 060	9.120	1608 300 34	2.169
0987 420 54	1.45	0992 351 046	9.121	0992 565 080	9.120	1608 300 46	2.169
0987 420 56	1.45	0992 351 051	9.121	0992 571 520	9.120	1608 300 58	2.169
0987 420 74	1.45	0992 351 052	9.121	0992 572 030	9.120	1608 315 34	2.169
0987 420 76	1.45	0992 351 053	9.121	0992 573 050	9.120	1608 315 46	2.169
0987 420 94	1.46	0992 351 055	9.121	0992 600 000	9.123	1608 315 58	2.169
0987 421 16	1.46	0992 351 056	9.121	0992 600 002	9.122	1608 320 34	2.169
0987 425 24	1.44	0992 351 057	9.121	0992 600 005	9.122	1608 320 46	2.169
0987 425 26	1.44	0992 351 059	9.121	0992 600 006	9.122	1608 320 58	2.169
0987 425 34	1.45	0992 351 100	9.118	0992 600 008	9.122	1608 320 610	2.169
0987 425 36	1.45	0992 351 102	9.118	0992 600 009	9.122	1608 335 101	2.169
0987 428 04	1.45	0992 351 105	9.118	0992 600 014	9.123	1608 335 46	2.169
0987 428 06	1.45	0992 351 110	9.118	0992 600 122	9.121	1608 335 58	2.169
0987 430 14	1.46	0992 351 112	9.118	0992 600 124	9.121	1608 341 023	2.169
0987 440 14	1.46	0992 351 115	9.118	0992 600 154	9.121	1608 341 058	2.169
0987 440 16	1.46	0992 351 117	9.118	0992 601 124	9.122	1608 366 101	2.169
0987 443 04	1.47	0992 351 150	9.118	0992 601 154	9.122	1608 366 341	2.169
0987 443 06	1.47	0992 351 155	9.118	0992 602 005	9.124	1608 366 461	2.169
0987 445 14	1.47	0992 351 201	9.118	0992 602 013	9.123	1608 366 581	2.169
0987 445 16	1.47	0992 351 202	9.118	0992 602 016	9.123	1608 366 611	2.169
0987 445 24	1.47	0992 351 203	9.118	0992 602 019	9.123	1608 366 811	2.169
0987 445 34	1.47	0992 351 204	9.118	0992 602 113	9.123	1608 380 341	2.169
0987 445 36	1.47	0992 351 207	9.118	0992 602 116	9.123	1608 380 461	2.169
0987 446 04	1.47	0992 351 208	9.118	0992 602 119	9.123	1608 380 581	2.169
0987 490 05	1.48	0992 351 209	9.118	0992 603 000	9.124	1608 380 611	2.169
0992 000 001	9.117	0992 400 000	9.113	0992 603 005	9.125	1608 390 35	2.169
0992 000 002	9.116	0992 400 001	9.113	0992 603 013	9.124	1608 390 46	2.169
0992 000 003	9.116	0992 432 309	9.114	0992 603 016	9.124	1608 390 58	2.169
0992 000 004	9.116	0992 432 315	9.114	0992 604 001	9.125	1608 390 610	2.169
0992 000 005	9.116	0992 432 325	9.114	0992 604 002	9.125	1608 411 34	2.169
0992 000 006	9.116	0992 432 330	9.114	1604 200 300	2.141	1608 411 46	2.169
0992 000 007	9.115	0992 432 338	9.114	1606 301 210	2.143	1608 480 23	2.169
0992 000 008	9.115	0992 432 350	9.114	1606 301 214	2.143	1608 480 34	2.169
0992 000 010	9.117	0992 438 5	9.114	1606 351 606	2.143	1608 480 46	2.170
0992 000 011	9.117	0992 500 406	9.119	1606 351 610	2.143	1609 011 620	2.127
0992 000 012	9.117	0992 500 507	9.119	1606 401 606	2.143	1609 012 020	2.127
0992 000 020	9.116	0992 500 608	9.119	1606 401 610	2.143	1609 012 520	2.127
0992 000 023	9.115	0992 500 613	9.119	1606 402 004	2.143	1609 111 620	2.124
0992 019	9.114	0992 500 710	9.119	1606 402 006	2.143	1609 112 020	2.124
0992 025	9.114	0992 500 812	9.119	1606 402 010	2.143	1609 211 020	2.124
0992 030	9.114	0992 501 015	9.119	1606 421 606	2.143	1609 211 220	2.124
0992 038	9.114	0992 501 217	9.119	1606 421 610	2.143	1609 211 620	2.124
0992 050	9.114	0992 501 522	9.119	1606 451 606	2.143	1609 212 020	2.124

Obsah dle objednačíslo

Objednačíslo	Strana	Objednačíslo	Strana	Objednačíslo	Strana	Objednačíslo	Strana
1609 212 520	2.124	1609 952 022	2.133	1610 420 810	2.123	1645 6	2.108
1609 213 220	2.124	1609 952 023	2.133	1610 425 101	2.123	1645 8	2.108
1609 311 620	2.125	1609 952 024	2.133	1610 431 210	2.123	1645 900 10	2.109
1609 312 020	2.125	1609 952 050	2.133	1610 441 616	2.123	1645 900 12	2.109
1609 312 520	2.125	1609 960 408	2.131	1610 452 016	2.123	1645 900 14	2.109
1609 412 020	2.125	1609 960 412	2.131	1613 524 100	5.247	1645 900 16	2.109
1609 412 520	2.125	1609 961 408	2.131	1613 524 120	5.247	1645 900 2	2.108
1609 413 220	2.125	1609 962 408	2.130	1613 524 35	5.247	1645 900 25	2.108
1609 511 620	2.125	1609 963 202	2.131	1613 524 40	5.247	1645 900 3	2.108
1609 512 020	2.125	1609 963 204	2.131	1613 524 55	5.247	1645 900 4	2.108
1609 512 520	2.125	1609 963 304	2.131	1613 524 80	5.247	1645 900 5	2.109
1609 611 020	2.125	1609 963 404	2.131	1613 526 1	5.247	1645 900 6	2.109
1609 611 220	2.125	1609 963 408	2.132	1613 526 3	5.247	1645 900 8	2.109
1609 611 620	2.125	1609 964 202	2.132	1613 536 1	5.83	1647 990 003	2.110
1609 612 020	2.125	1609 964 204	2.132	1613 574	9.74	1647 990 004	2.110
1609 612 520	2.125	1609 964 304	2.132	1632 10	2.24	1647 990 005	2.110
1609 613 220	2.125	1609 964 308	2.132	1632 100	2.24	1647 990 006	2.110
1609 711 220	2.126	1609 970 404	2.130	1632 15	2.24	1647 990 008	2.110
1609 711 620	2.126	1609 970 408	2.130	1632 20	2.24	1647 990 010	2.110
1609 712 020	2.126	1609 971 404	2.131	1632 25	2.24	1647 990 112	2.110
1609 712 520	2.126	1609 971 408	2.131	1632 30	2.24	1647 990 114	2.110
1609 713 220	2.126	1609 972 404	2.130	1632 35	2.24	1647 990 116	2.110
1609 810 820	2.126	1609 972 408	2.130	1632 40	2.24	1647 990 118	2.110
1609 811 020	2.126	1609 975 405	2.130	1632 45	2.24	1647 990 120	2.110
1609 811 220	2.126	1609 975 410	2.130	1632 50	2.24	1650 301 1	2.90
1609 811 620	2.126	1610 130 410	2.124	1632 55	2.24	1650 301 120	2.90
1609 812 020	2.126	1610 130 610	2.124	1632 60	2.24	1650 301 14	2.90
1609 812 520	2.126	1610 130 615	2.124	1632 65	2.24	1650 301 34	2.90
1609 813 220	2.126	1610 130 810	2.124	1632 70	2.24	1650 301 38	2.90
1609 910 820	2.126	1610 130 815	2.124	1632 75	2.24	1650 301 516	2.90
1609 911 020	2.126	1610 131 010	2.124	1632 80	2.24	1650 301 58	2.90
1609 911 220	2.126	1610 131 015	2.124	1632 90	2.24	1650 301 716	2.90
1609 911 620	2.126	1610 131 020	2.124	1635 103	2.38	1650 301 78	2.90
1609 912 020	2.126	1610 131 210	2.124	1635 104	2.38	1650 301 916	2.90
1609 912 520	2.126	1610 131 215	2.124	1635 105	2.38	1650 302 1	2.91
1609 913 220	2.126	1610 131 220	2.124	1635 106	2.38	1650 302 120	2.91
1609 930 020	2.128	1610 131 420	2.124	1635 108	2.38	1650 302 14	2.90
1609 930 025	2.128	1610 131 615	2.124	1635 110	2.38	1650 302 34	2.91
1609 931 020	2.128	1610 131 620	2.124	1635 203	2.38	1650 302 38	2.91
1609 931 025	2.128	1610 132 015	2.124	1635 204	2.38	1650 302 516	2.91
1609 932 020	2.129	1610 132 020	2.124	1635 205	2.38	1650 302 58	2.91
1609 932 025	2.129	1610 230 410	2.123	1635 206	2.38	1650 302 716	2.91
1609 933 020	2.127	1610 230 610	2.123	1635 208	2.38	1650 302 78	2.91
1609 933 025	2.127	1610 230 810	2.123	1635 210	2.38	1650 302 916	2.91
1609 933 032	2.127	1610 230 815	2.123	1635 303	2.39	1650 303 1	2.91
1609 934 020	2.128	1610 231 010	2.123	1635 304	2.39	1650 303 120	2.91
1609 934 025	2.128	1610 231 020	2.123	1635 305	2.39	1650 303 14	2.91
1609 935 020	2.127	1610 231 210	2.123	1635 306	2.39	1650 303 34	2.91
1609 935 025	2.127	1610 231 215	2.123	1635 308	2.39	1650 303 38	2.91
1609 940 008	2.129	1610 231 220	2.123	1635 310	2.39	1650 303 516	2.91
1609 940 012	2.129	1610 231 420	2.123	1640 10	2.93	1650 303 58	2.91
1609 940 016	2.129	1610 231 620	2.123	1640 12	2.93	1650 303 716	2.91
1609 940 020	2.129	1610 232 020	2.123	1640 5	2.92	1650 303 78	2.91
1609 940 025	2.129	1610 308 410	2.123	1640 6	2.92	1650 303 916	2.91
1609 941 016	2.129	1610 310 510	2.123	1640 8	2.93	1650 401 1	2.92
1609 941 020	2.129	1610 310 620	2.123	1645 10	2.108	1650 401 120	2.92
1609 941 025	2.129	1610 312 620	2.123	1645 12	2.108	1650 401 14	2.92
1609 952 001	2.132	1610 312 816	2.123	1645 14	2.108	1650 401 34	2.92
1609 952 002	2.132	1610 316 816	2.123	1645 16	2.108	1650 401 38	2.92
1609 952 012	2.132	1610 316 920	2.123	1645 3	2.108	1650 401 516	2.92
1609 952 013	2.132	1610 320 016	2.123	1645 4	2.108	1650 401 58	2.92
1609 952 014	2.132	1610 320 216	2.123	1645 5	2.108	1650 401 716	2.92

Objednačného číslo	Strana	Objednačného číslo	Strana	Objednačného číslo	Strana	Objednačného číslo	Strana
1650 401 78	2.92	1655 400 716	2.82	1694 530 612	8.62	1695 254 583	5.224
1650 401 916	2.92	1655 400 78	2.82	1694 530 615	8.62	1695 254 584	5.224
1650 403 1	2.92	1655 400 916	2.82	1694 533 171	8.58	1695 254 586	5.224
1650 403 120	2.92	1655 500 1	2.81	1694 610 001	8.61	1695 254 602	5.226
1650 403 14	2.92	1655 500 12	2.81	1694 620 001	8.62	1695 254 604	5.227
1650 403 34	2.92	1655 500 14	2.81	1694 660 001	8.61	1695 255 182	5.39
1650 403 38	2.92	1655 500 18	2.81	1694 670 002	8.58	1695 264 123	5.38
1650 403 516	2.92	1655 500 316	2.81	1694 730 001	8.63	1695 264 124	5.38
1650 403 58	2.92	1655 500 34	2.81	1694 730 002	8.63	1695 264 125	5.38
1650 403 716	2.92	1655 500 38	2.81	1694 730 003	8.63	1695 264 126	5.38
1650 403 78	2.92	1655 500 516	2.81	1694 740 001	8.63	1695 264 127	5.38
1650 403 916	2.92	1655 500 532	2.81	1694 900 001	8.59	1695 264 128	5.38
1650 500 1	2.89	1655 500 58	2.81	1694 900 002	8.59	1695 264 129	5.38
1650 500 12	2.89	1655 500 716	2.81	1695 021 300	3.5	1695 264 134	5.39
1650 500 14	2.89	1655 500 732	2.81	1695 089 135	3.2	1695 264 144	5.39
1650 500 18	2.89	1655 500 78	2.81	1695 089 136	3.2	1695 264 145	5.39
1650 500 316	2.89	1655 500 916	2.81	1695 092 1	3.3	1695 264 146	5.39
1650 500 34	2.89	1656 1	2.81	1695 092 11	3.3	1695 264 148	5.39
1650 500 38	2.89	1656 112	2.82	1695 098 104	3.4	1695 264 149	5.39
1650 500 516	2.89	1656 114	2.82	1695 098 114	3.4	1695 267 607	5.171
1650 500 532	2.89	1656 12	2.81	1695 098 194	3.4	1695 267 608	5.171
1650 500 58	2.89	1656 14	2.81	1695 098 304	3.4	1695 268 284	5.223
1650 500 716	2.89	1656 18	2.81	1695 098 314	3.4	1695 268 285	5.223
1650 500 78	2.89	1656 2	2.82	1695 098 394	3.4	1695 268 286	5.225
1650 500 916	2.89	1656 34	2.81	1695 098 404	3.4	1695 278 879	5.187
1651 1 1	2.89	1656 38	2.81	1695 098 414	3.4	1695 283 077	5.187
1651 1 112	2.89	1656 58	2.81	1695 098 504	3.5	1695 450 243	5.120
1651 1 114	2.89	1657 0	4.1	1695 098 514	3.5	1695 450 251	5.120
1651 1 12	2.89	1657 1	4.1	1695 098 604	3.5	1695 450 553	5.167
1651 1 14	2.89	1657 2	4.1	1695 098 614	3.5	1695 450 936	5.120
1651 1 18	2.89	1657 3	4.1	1695 101 001	3.7	1695 453 440	5.120
1651 1 2	2.89	1657 4	4.1	1695 101 002	3.7	1695 454 834	5.120
1651 1 34	2.89	1657 5	4.1	1695 101 004	3.7	1695 454 842	5.120
1651 1 38	2.89	1657 6	4.1	1695 101 005	3.7	1695 454 869	5.120
1651 1 58	2.89	1671 515 120	3.59	1695 101 006	3.7	1695 454 877	5.120
1651 3 1	2.90	1671 515 40	3.59	1695 101 5	3.7	1695 454 885	5.120
1651 3 112	2.90	1671 515 60	3.59	1695 139 659	5.249	1695 454 893	5.120
1651 3 114	2.90	1671 515 80	3.59	1695 143 668	5.220	1695 463 523	5.167
1651 3 12	2.90	1671 520 120	3.59	1695 144 200	5.167	1695 532 738	5.250
1651 3 14	2.89	1671 520 40	3.59	1695 144 694	5.253	1695 532 746	5.250
1651 3 18	2.89	1671 520 60	3.59	1695 144 695	5.253	1695 600 024	5.191
1651 3 2	2.90	1671 520 80	3.59	1695 150 991	5.216	1695 600 032	5.191
1651 3 34	2.90	1671 720 120	3.59	1695 150 992	5.216	1695 600 040	5.191
1651 3 38	2.90	1671 720 40	3.59	1695 150 993	5.216	1695 600 059	5.191
1651 3 58	2.90	1671 720 60	3.59	1695 150 994	5.216	1695 600 067	5.191
1655 300 1	2.82	1671 720 80	3.59	1695 150 996	5.217	1695 600 075	5.191
1655 300 120	2.82	1693 095 0	5.243	1695 152 398	5.246	1695 600 083	5.191
1655 300 14	2.82	1693 095 1	5.245	1695 155 069	5.227	1695 600 091	5.191
1655 300 34	2.82	1693 095 2	5.243	1695 164 085	5.208	1695 600 105	5.191
1655 300 38	2.82	1693 095 3	5.245	1695 166 954	5.245	1695 600 113	5.191
1655 300 516	2.82	1693 095 4	5.243	1695 166 955	5.245	1695 600 121	5.191
1655 300 58	2.82	1693 095 5	5.245	1695 166 956	5.245	1695 600 148	5.191
1655 300 716	2.82	1694 014 581	8.60	1695 166 957	5.245	1695 600 156	5.191
1655 300 78	2.82	1694 016 571	8.60	1695 166 958	5.245	1695 600 164	5.191
1655 300 916	2.82	1694 017 581	8.60	1695 166 959	5.245	1695 600 172	5.191
1655 400 1	2.82	1694 045 581	8.61	1695 180 603	5.225	1695 600 180	5.192
1655 400 120	2.82	1694 481 171	8.58	1695 193 632	5.236	1695 600 199	5.192
1655 400 14	2.82	1694 488 171	8.59	1695 195 769	5.38	1695 600 202	5.192
1655 400 34	2.82	1694 497 000	8.63	1695 221 949	5.220	1695 600 210	5.192
1655 400 38	2.82	1694 497 001	8.62	1695 252 156	5.223	1695 600 229	5.192
1655 400 516	2.82	1694 499 000	8.63	1695 254 581	5.223	1695 600 237	5.192
1655 400 58	2.82	1694 530 608	8.62	1695 254 582	5.223	1695 600 245	5.192

Obsah dle objednačíslo

Objednačíslo	Strana	Objednačíslo	Strana	Objednačíslo	Strana	Objednačíslo	Strana
1695 600 253	5.192	1695 605 697	5.199	1695 610 100	5.194	1695 615 862	5.235
1695 600 261	5.192	1695 605 700	5.199	1695 610 119	5.194	1695 615 870	5.233
1695 600 288	5.192	1695 605 719	5.199	1695 610 127	5.194	1695 615 889	5.236
1695 600 296	5.192	1695 605 727	5.199	1695 610 135	5.194	1695 615 900	5.236
1695 600 318	5.192	1695 605 735	5.199	1695 610 143	5.194	1695 615 927	5.236
1695 600 326	5.192	1695 605 743	5.199	1695 610 151	5.194	1695 615 935	5.237
1695 600 334	5.192	1695 605 751	5.199	1695 610 178	5.194	1695 615 943	5.236
1695 600 342	5.192	1695 605 778	5.199	1695 610 194	5.194	1695 615 951	5.237
1695 600 350	5.192	1695 605 786	5.199	1695 610 208	5.194	1695 615 978	5.236
1695 600 369	5.192	1695 605 867	5.199	1695 610 216	5.194	1695 615 986	5.237
1695 600 377	5.192	1695 605 875	5.199	1695 610 488	5.195	1695 615 994	5.233
1695 600 385	5.192	1695 605 883	5.199	1695 610 496	5.195	1695 616 028	5.30
1695 600 393	5.192	1695 605 980	5.199	1695 612 936	5.228	1695 616 036	5.30
1695 600 407	5.192	1695 605 999	5.199	1695 612 944	5.229	1695 616 044	5.30
1695 600 512	5.192	1695 606 014	5.199	1695 612 952	5.228	1695 616 052	5.30
1695 600 520	5.192	1695 606 022	5.199	1695 613 851	5.228	1695 616 060	5.30
1695 600 539	5.192	1695 608 947	5.193	1695 613 975	5.225	1695 616 079	5.30
1695 600 547	5.192	1695 608 955	5.193	1695 614 009	5.225	1695 616 087	5.30
1695 600 555	5.192	1695 608 963	5.193	1695 614 262	5.221	1695 616 095	5.30
1695 600 563	5.192	1695 608 971	5.193	1695 614 521	5.226	1695 616 109	5.30
1695 600 571	5.192	1695 608 998	5.193	1695 614 580	5.235	1695 616 117	5.30
1695 600 598	5.192	1695 609 005	5.193	1695 614 599	5.235	1695 616 125	5.30
1695 600 601	5.192	1695 609 013	5.193	1695 614 734	5.232	1695 616 133	5.30
1695 600 628	5.192	1695 609 021	5.193	1695 614 742	5.232	1695 616 141	5.30
1695 600 636	5.192	1695 609 048	5.193	1695 615 188	5.224	1695 616 168	5.30
1695 600 644	5.192	1695 609 056	5.193	1695 615 196	5.224	1695 616 273	5.31
1695 600 652	5.192	1695 609 064	5.193	1695 615 250	5.233	1695 616 281	5.236
1695 600 660	5.192	1695 609 072	5.193	1695 615 269	5.233	1695 616 311	5.31
1695 600 679	5.192	1695 609 080	5.193	1695 615 307	5.234	1695 616 338	5.31
1695 600 687	5.192	1695 609 099	5.193	1695 615 315	5.234	1695 616 354	5.31
1695 600 695	5.192	1695 609 102	5.193	1695 615 323	5.234	1695 616 362	5.31
1695 600 709	5.192	1695 609 110	5.193	1695 615 331	5.234	1695 616 389	5.31
1695 600 717	5.192	1695 609 129	5.193	1695 615 358	5.234	1695 616 400	5.31
1695 600 725	5.192	1695 609 137	5.193	1695 615 366	5.234	1695 616 427	5.31
1695 600 733	5.192	1695 609 153	5.194	1695 615 374	5.234	1695 616 443	5.31
1695 600 741	5.192	1695 609 161	5.193	1695 615 382	5.234	1695 616 478	5.31
1695 601 209	5.193	1695 609 188	5.193	1695 615 390	5.234	1695 616 516	5.236
1695 601 217	5.193	1695 609 196	5.193	1695 615 404	5.234	1695 616 680	5.236
1695 601 268	5.193	1695 609 218	5.193	1695 615 412	5.234	1695 616 900	5.229
1695 601 284	5.193	1695 609 226	5.193	1695 615 471	5.234	1695 617 156	5.212
1695 601 292	5.193	1695 609 234	5.193	1695 615 498	5.234	1695 617 164	5.212
1695 601 330	5.193	1695 609 242	5.193	1695 615 501	5.234	1695 617 210	5.209
1695 601 365	5.193	1695 609 250	5.193	1695 615 528	5.234	1695 617 229	5.209
1695 603 384	5.202	1695 609 269	5.193	1695 615 536	5.235	1695 617 237	5.236
1695 603 392	5.202	1695 609 277	5.194	1695 615 544	5.235	1695 617 245	5.209
1695 603 406	5.202	1695 609 285	5.194	1695 615 552	5.235	1695 617 318	5.222
1695 603 414	5.202	1695 609 307	5.194	1695 615 560	5.235	1695 617 415	5.210
1695 603 422	5.202	1695 609 315	5.194	1695 615 579	5.235	1695 617 423	5.212
1695 603 430	5.202	1695 609 358	5.194	1695 615 587	5.233	1695 617 431	5.212
1695 603 449	5.202	1695 609 366	5.194	1695 615 625	5.227	1695 617 458	5.212
1695 603 457	5.202	1695 609 374	5.194	1695 615 641	5.227	1695 617 466	5.212
1695 603 465	5.202	1695 609 595	5.195	1695 615 668	5.234	1695 617 474	5.212
1695 603 473	5.202	1695 609 609	5.194	1695 615 676	5.234	1695 617 482	5.212
1695 603 481	5.202	1695 609 709	5.194	1695 615 684	5.234	1695 617 601	5.213
1695 603 503	5.202	1695 609 717	5.194	1695 615 714	5.235	1695 617 628	5.213
1695 603 511	5.202	1695 609 730	5.194	1695 615 730	5.235	1695 617 636	5.213
1695 603 538	5.202	1695 609 749	5.194	1695 615 749	5.226	1695 617 849	5.213
1695 603 554	5.202	1695 610 054	5.194	1695 615 757	5.235	1695 617 857	5.213
1695 604 860	5.202	1695 610 062	5.194	1695 615 773	5.235	1695 618 101	5.243
1695 604 879	5.202	1695 610 070	5.194	1695 615 781	5.235	1695 618 128	5.243
1695 604 887	5.202	1695 610 089	5.194	1695 615 811	5.235	1695 618 136	5.243
1695 604 895	5.202	1695 610 097	5.194	1695 615 846	5.235	1695 618 144	5.243

Objednáčného číslo	Strana	Objednáčného číslo	Strana	Objednáčného číslo	Strana	Objednáčného číslo	Strana
1695 618 160	5.242	1695 619 396	5.211	1695 627 615	5.241	1695 638 021	5.200
1695 618 268	5.30	1695 619 418	5.232	1695 628 018	5.239	1695 638 048	5.200
1695 618 306	5.33	1695 619 442	5.232	1695 628 034	5.239	1695 639 095	5.252
1695 618 314	5.33	1695 619 450	5.232	1695 628 069	5.239	1695 639 133	5.252
1695 618 322	5.33	1695 619 469	5.232	1695 628 093	5.239	1695 639 672	5.251
1695 618 330	5.33	1695 619 507	5.232	1695 628 115	5.239	1695 639 680	5.251
1695 618 349	5.33	1695 619 671	5.210	1695 628 204	5.32	1695 639 699	5.251
1695 618 357	5.33	1695 619 779	5.31	1695 628 212	5.32	1695 639 702	5.251
1695 618 365	5.33	1695 619 787	5.31	1695 628 220	5.32	1695 639 710	5.251
1695 618 373	5.33	1695 620 068	5.243	1695 628 239	5.32	1695 639 737	5.251
1695 618 381	5.33	1695 621 943	5.92	1695 628 247	5.32	1695 639 745	5.251
1695 618 403	5.33	1695 622 729	5.247	1695 628 255	5.32	1695 639 753	5.251
1695 618 411	5.33	1695 622 753	5.248	1695 628 263	5.32	1695 639 850	5.250
1695 618 438	5.33	1695 622 761	5.247	1695 628 271	5.32	1695 639 869	5.250
1695 618 446	5.33	1695 622 788	5.248	1695 628 298	5.32	1695 639 990	5.252
1695 618 454	5.33	1695 622 826	5.247	1695 628 301	5.32	1695 640 530	5.249
1695 618 470	5.33	1695 622 842	5.248	1695 628 360	5.32	1695 640 549	5.249
1695 618 535	5.34	1695 622 893	5.248	1695 628 379	5.32	1695 640 808	4.14
1695 618 543	5.34	1695 622 974	5.215	1695 628 387	5.32	1695 641 200	5.115
1695 618 551	5.34	1695 623 547	5.215	1695 628 395	5.32	1695 641 251	5.116
1695 618 578	5.34	1695 623 571	5.215	1695 628 409	5.32	1695 645 346	5.115
1695 618 586	5.34	1695 623 954	5.215	1695 628 417	5.32	1695 645 354	5.115
1695 618 594	5.34	1695 624 101	5.219	1695 628 425	5.32	1695 645 362	5.115
1695 618 608	5.34	1695 624 128	5.219	1695 628 433	5.32	1695 647 500	5.201
1695 618 616	5.34	1695 624 136	5.219	1695 632 732	5.250	1695 647 519	5.201
1695 618 624	5.34	1695 624 144	5.219	1695 632 740	5.250	1695 647 527	5.201
1695 618 764	5.211	1695 624 192	5.219	1695 632 767	5.250	1695 647 535	5.201
1695 618 772	5.211	1695 624 217	5.220	1695 632 775	5.250	1695 647 543	5.201
1695 618 780	5.211	1695 624 225	5.220	1695 633 232	5.248	1695 647 551	5.201
1695 618 799	5.211	1695 624 233	5.220	1695 633 240	5.248	1695 647 578	5.201
1695 619 043	5.212	1695 624 632	5.218	1695 633 267	5.248	1695 647 586	5.201
1695 619 051	5.212	1695 624 683	5.218	1695 633 283	5.248	1695 647 594	5.201
1695 619 078	5.212	1695 624 721	5.218	1695 633 291	5.248	1695 647 608	5.201
1695 619 086	5.212	1695 624 756	5.218	1695 633 305	5.248	1695 647 616	5.201
1695 619 094	5.212	1695 624 772	5.218	1695 633 631	5.207	1695 647 624	5.201
1695 619 108	5.212	1695 624 780	5.218	1695 633 658	5.207	1695 647 632	5.201
1695 619 116	5.212	1695 624 799	5.218	1695 633 666	5.207	1695 647 640	5.201
1695 619 124	5.212	1695 625 027	5.218	1695 633 674	5.207	1695 647 659	5.201
1695 619 132	5.232	1695 625 035	5.218	1695 633 682	5.207	1695 647 667	5.201
1695 619 140	5.211	1695 625 043	5.218	1695 633 690	5.207	1695 647 675	5.201
1695 619 159	5.211	1695 625 051	5.218	1695 633 704	5.207	1695 651 206	5.203
1695 619 167	5.211	1695 625 078	5.218	1695 633 712	5.207	1695 651 230	5.203
1695 619 175	5.211	1695 625 086	5.218	1695 633 720	5.207	1695 651 265	5.203
1695 619 183	5.211	1695 625 094	5.218	1695 633 739	5.207	1695 651 281	5.203
1695 619 191	5.211	1695 625 108	5.218	1695 633 747	5.207	1695 652 377	5.254
1695 619 205	5.211	1695 625 833	5.217	1695 633 755	5.207	1695 653 268	5.251
1695 619 213	5.211	1695 625 841	5.217	1695 633 763	5.207	1695 653 519	5.154
1695 619 221	5.211	1695 625 868	5.217	1695 633 771	5.207	1695 653 675	5.253
1695 619 248	5.211	1695 625 876	5.217	1695 633 798	5.207	1695 656 674	5.243
1695 619 256	5.211	1695 625 884	5.217	1695 633 801	5.207	1695 656 682	5.243
1695 619 264	5.211	1695 625 892	5.218	1695 633 828	5.207	1695 656 690	5.243
1695 619 320	5.232	1695 625 906	5.218	1695 636 142	5.253	1695 656 704	5.243
1695 619 325	5.232	1695 625 914	5.218	1695 636 150	5.253	1695 656 712	5.243
1695 619 327	5.232	1695 625 922	5.218	1695 636 169	5.252	1695 656 720	5.243
1695 619 330	5.232	1695 625 930	5.218	1695 636 274	5.252	1695 656 739	5.243
1695 619 340	5.232	1695 625 949	5.218	1695 636 304	5.252	1695 656 747	5.243
1695 619 345	5.232	1695 625 957	5.218	1695 636 339	5.253	1695 656 801	5.244
1695 619 350	5.232	1695 625 965	5.218	1695 636 347	5.253	1695 656 828	5.244
1695 619 355	5.232	1695 626 597	5.229	1695 636 843	5.119	1695 656 836	5.244
1695 619 360	5.232	1695 627 585	5.241	1695 636 851	5.119	1695 656 844	5.244
1695 619 380	5.228	1695 627 593	5.241	1695 638 005	5.200	1695 656 852	5.244
1695 619 388	5.211	1695 627 607	5.241	1695 638 013	5.200	1695 656 860	5.244

Obsah dle objednačíslo

Objednačíslo	Strana	Objednačíslo	Strana	Objednačíslo	Strana	Objednačíslo	Strana
1695 657 107	5.244	1695 667 641	5.34	1696 016	9.156	1700 500 100	2.107
1695 657 115	5.244	1695 667 676	5.34	1696 016 101	9.156	1700 500 101	2.107
1695 657 123	5.244	1695 667 684	5.34	1696 016 102	9.156	1700 606 120	2.107
1695 657 131	5.244	1695 667 722	5.203	1696 016 103	9.156	1700 606 140	2.107
1695 657 158	5.244	1695 667 730	5.203	1696 016 104	9.156	1700 606 160	2.107
1695 657 166	5.244	1695 667 749	5.203	1696 016 105	9.156	1700 606 180	2.107
1695 657 174	5.244	1695 675 849	4.22	1696 016 106	9.156	1700 606 200	2.107
1695 657 182	5.244	1695 675 857	4.22	1696 017 012	9.161	1701 100 020	2.100
1695 657 190	5.244	1695 675 865	4.22	1696 017 014	9.161	1701 100 025	2.100
1695 665 002	5.32	1695 675 873	4.22	1696 017 038	9.161	1701 100 030	2.100
1695 665 479	5.32	1695 675 881	4.22	1696 017 112	9.161	1701 100 035	2.100
1695 665 487	5.32	1695 675 903	4.22	1696 017 114	9.161	1701 100 040	2.100
1695 665 495	5.32	1695 675 911	4.22	1696 017 138	9.161	1701 100 050	2.100
1695 665 509	5.32	1695 675 938	4.22	1696 017 206	9.161	1701 100 060	2.100
1695 665 525	5.32	1695 675 962	4.22	1696 017 209	9.161	1701 100 080	2.100
1695 665 541	5.32	1695 675 970	4.22	1696 017 210	9.161	1701 100 100	2.100
1695 665 606	5.233	1695 675 989	4.22	1696 017 312	9.162	1701 206 030	2.101
1695 665 614	5.233	1695 754 00	5.42	1696 017 314	9.162	1701 206 040	2.101
1695 665 622	5.233	1695 754 02	5.42	1696 017 338	9.162	1701 206 050	2.101
1695 665 649	5.234	1695 754 04	5.42	1696 017 412	9.162	1701 206 060	2.101
1695 665 657	5.234	1695 757 06	5.43	1696 017 414	9.162	1701 206 080	2.101
1695 665 746	5.34	1695 757 09	5.43	1696 017 438	9.162	1701 206 100	2.101
1695 665 762	5.34	1695 811 742	5.250	1696 017 506	9.162	1701 206 120	2.101
1695 665 770	5.34	1695 820 001	5.43	1696 017 509	9.162	1701 206 140	2.101
1695 665 797	5.34	1695 820 002	5.43	1696 017 510	9.162	1701 206 160	2.101
1695 665 800	5.34	1695 856 101	5.40	1696 017 513	9.163	1701 206 180	2.101
1695 665 835	5.34	1695 856 210	5.40	1696 018 012	9.161	1701 206 200	2.101
1695 666 025	5.142	1695 856 310	5.41	1696 018 014	9.161	1701 206 220	2.101
1695 666 033	5.142	1695 856 401	5.42	1696 018 038	9.161	1701 206 240	2.101
1695 666 041	5.142	1695 856 810	5.41	1696 018 112	9.161	1701 206 270	2.101
1695 666 076	5.142	1695 857 010	5.41	1696 018 114	9.161	1701 206 300	2.101
1695 666 084	5.142	1695 857 101	5.41	1696 018 138	9.161	1701 500 020	2.101
1695 666 610	5.219	1695 857 201	5.42	1696 018 206	9.161	1701 500 025	2.101
1695 666 629	5.219	1695 857 300	5.40	1696 018 208	9.161	1701 500 030	2.101
1695 666 637	5.219	1695 857 601	5.41	1696 018 209	9.161	1701 500 040	2.101
1695 666 661	5.219	1695 883 026	5.143	1696 018 210	9.161	1701 500 050	2.101
1695 666 688	5.219	1695 883 034	5.143	1696 018 213	9.161	1701 500 060	2.101
1695 666 696	5.219	1695 883 042	5.143	1696 018 606	9.160	1701 500 080	2.101
1695 667 021	5.202	1695 883 050	5.143	1696 018 608	9.160	1701 500 100	2.101
1695 667 048	5.202	1695 883 069	5.143	1696 018 610	9.160	1701 606 040	2.102
1695 667 056	5.202	1696 011 80	9.152	1696 018 706	9.160	1701 606 050	2.102
1695 667 072	5.202	1696 011 81	9.153	1696 018 708	9.160	1701 606 060	2.102
1695 667 080	5.202	1696 011 90	9.155	1696 018 710	9.160	1701 606 080	2.102
1695 667 099	5.202	1696 011 95	9.156	1696 018 806	9.160	1701 606 100	2.102
1695 667 102	5.202	1696 011 96	9.156	1696 018 808	9.160	1701 606 120	2.102
1695 667 153	5.33	1696 013 300	9.156	1696 018 810	9.160	1701 606 140	2.102
1695 667 218	5.203	1696 013 433	9.155	1700 100 030	2.106	1701 606 160	2.102
1695 667 226	5.203	1696 014 10	9.159	1700 100 040	2.106	1701 606 180	2.102
1695 667 234	5.203	1696 014 20	9.159	1700 100 050	2.106	1701 606 200	2.102
1695 667 242	5.203	1696 014 301	9.159	1700 100 060	2.106	1701 606 240	2.102
1695 667 250	5.203	1696 014 302	9.159	1700 100 080	2.106	1710 100 060	2.104
1695 667 269	5.203	1696 014 303	9.159	1700 100 100	2.106	1710 100 080	2.104
1695 667 277	5.203	1696 014 304	9.159	1700 206 120	2.106	1710 100 100	2.104
1695 667 293	5.203	1696 014 305	9.159	1700 206 140	2.106	1710 100 122	2.104
1695 667 307	5.203	1696 014 306	9.159	1700 206 160	2.106	1710 100 125	2.104
1695 667 528	5.33	1696 014 307	9.159	1700 206 180	2.106	1710 100 140	2.104
1695 667 536	5.33	1696 014 308	9.159	1700 206 200	2.106	1710 100 160	2.104
1695 667 544	5.33	1696 014 309	9.159	1700 500 030	2.107	1710 100 180	2.104
1695 667 560	5.33	1696 015 05	9.160	1700 500 040	2.107	1710 100 200	2.104
1695 667 579	5.33	1696 015 10	9.160	1700 500 050	2.107	1710 204 060	2.104
1695 667 587	5.33	1696 015 15	9.160	1700 500 060	2.107	1710 204 080	2.104
1695 667 609	5.33	1696 015 900	9.160	1700 500 080	2.107	1710 204 100	2.104

Objednáčného číslo	Strana	Objednáčného číslo	Strana	Objednáčného číslo	Strana	Objednáčného číslo	Strana
1710 204 120	2.105	1960 442 020	8.43	1960 806 007	8.54	1961 600 115	8.25
1710 204 122	2.105	1960 446 106	8.44	1960 806 008	8.54	1961 600 116	8.25
1710 204 140	2.105	1960 446 114	8.44	1960 806 024	8.54	1961 600 117	8.25
1710 204 160	2.105	1960 446 122	8.44	1960 806 025	8.54	1961 600 118	8.25
1710 204 180	2.105	1960 446 123	8.44	1960 806 026	8.54	1961 600 119	8.25
1710 204 200	2.105	1960 446 124	8.44	1960 806 028	8.54	1961 600 120	8.25
1710 300 088	2.105	1960 446 131	8.44	1960 806 030	8.54	1961 600 121	8.26
1710 300 118	2.105	1960 446 132	8.44	1960 901 200	8.18	1961 600 300	8.23
1710 300 153	2.105	1960 446 133	8.44	1961 000 151	8.18	1961 600 301	8.23
1710 300 190	2.105	1960 446 134	8.44	1961 000 201	8.18	1961 600 302	8.23
1710 300 210	2.105	1960 446 173	8.44	1961 000 380	8.22	1961 600 303	8.23
1710 300 245	2.105	1960 446 181	8.44	1961 000 795	8.25	1961 600 304	8.23
1710 300 307	2.105	1960 446 190	8.44	1961 000 800	8.22	1961 600 305	8.23
1710 400 030	2.102	1960 446 211	8.44	1961 000 801	8.22	1961 600 306	8.24
1710 400 040	2.102	1960 446 212	8.44	1961 000 880	8.23	1961 600 307	8.24
1710 400 050	2.102	1960 446 213	8.44	1961 000 890	8.23	1961 600 308	8.24
1710 400 060	2.102	1960 446 220	8.44	1961 000 900	8.23	1961 600 309	8.24
1710 400 080	2.102	1960 446 238	8.44	1961 001 000	8.24	1961 600 310	8.24
1710 400 100	2.102	1960 446 240	8.44	1961 001 004	8.21	1961 600 311	8.24
1710 400 120	2.102	1960 446 241	8.44	1961 001 005	8.21	1961 600 313	8.26
1710 400 140	2.102	1960 446 242	8.44	1961 089 445	8.28	1961 600 314	8.26
1710 400 160	2.102	1960 446 254	8.44	1961 089 446	8.28	1961 600 316	8.26
1710 400 200	2.102	1960 446 417	8.43	1961 130 004	8.28	1961 600 317	8.26
1710 500 040	2.103	1960 446 418	8.43	1961 600 001	8.20	1961 600 319	8.26
1710 500 050	2.103	1960 446 419	8.43	1961 600 002	8.20	1961 600 320	8.26
1710 500 060	2.103	1960 446 422	8.44	1961 600 003	8.20	1961 600 321	8.26
1710 500 080	2.103	1960 446 423	8.44	1961 600 004	8.20	1961 600 322	8.26
1710 500 100	2.103	1960 446 427	8.44	1961 600 005	8.20	1961 600 323	8.26
1710 500 120	2.104	1960 446 429	8.44	1961 600 006	8.20	1961 600 325	8.27
1710 600 050	2.103	1960 446 430	8.44	1961 600 007	8.20	1961 600 326	8.27
1710 600 060	2.103	1960 446 446	8.44	1961 600 008	8.20	1961 600 328	8.27
1710 600 080	2.103	1960 446 447	8.44	1961 600 009	8.20	1961 600 329	8.27
1710 600 100	2.103	1960 446 448	8.44	1961 600 010	8.20	1961 600 331	8.27
1710 601 050	2.103	1960 446 449	8.44	1961 600 011	8.20	1961 600 332	8.27
1710 601 060	2.103	1960 446 450	8.44	1961 600 012	8.20	1961 600 333	8.27
1710 601 080	2.103	1960 446 452	8.45	1961 600 013	8.21	1961 600 334	8.27
1960 089 445	8.30	1960 446 453	8.45	1961 600 014	8.21	1961 600 335	8.27
1960 089 446	8.30	1960 446 455	8.45	1961 600 015	8.19	1961 600 336	8.27
1960 089 545	8.30	1960 660 825	8.51	1961 600 017	8.19	1961 600 337	8.27
1960 089 546	8.30	1960 660 906	8.51	1961 600 019	8.19	1961 600 340	8.27
1960 089 600	8.30	1960 661 058	8.51	1961 600 021	8.19	1961 600 341	8.27
1960 089 601	8.31	1960 661 260	8.32	1961 600 023	8.20	1961 600 403	8.25
1960 089 602	8.30	1960 661 430	8.52	1961 600 025	8.20	1961 600 405	8.18
1960 089 603	8.31	1960 661 570	8.52	1961 600 027	8.20	1961 600 406	8.18
1960 090 550	8.30	1960 661 643	8.52	1961 600 029	8.19	1961 600 407	8.18
1960 090 901	8.31	1960 662 054	8.17	1961 600 031	8.19	1961 600 800	8.29
1960 090 902	8.31	1960 662 755	8.17	1961 600 033	8.20	1961 600 801	8.29
1960 090 903	8.31	1960 705	8.51	1961 600 100	8.21	1961 600 802	8.29
1960 090 910	8.32	1960 705 1	8.51	1961 600 101	8.21	1961 600 803	8.29
1960 092 512	8.32	1960 706	8.52	1961 600 102	8.21	1961 600 900	8.29
1960 092 513	8.32	1960 706 102	8.52	1961 600 103	8.21	1961 600 901	8.29
1960 094 001	8.65	1960 800 700	8.52	1961 600 104	8.21	1961 600 902	8.29
1960 094 002	8.65	1960 800 830	8.52	1961 600 105	8.22	1961 600 903	8.28
1960 094 003	8.65	1960 800 910	8.52	1961 600 106	8.22	1961 600 904	8.28
1960 094 004	8.66	1960 801 000	8.52	1961 600 107	8.22	1961 600 905	8.28
1960 094 005	8.66	1960 805 800	8.53	1961 600 108	8.22	1961 600 906	8.28
1960 440 019	8.43	1960 805 900	8.53	1961 600 109	8.22	1962 154 0	9.46
1960 440 051	8.43	1960 806 001	8.53	1961 600 110	8.22	1962 250 000	9.46
1960 440 069	8.43	1960 806 002	8.53	1961 600 111	8.22	1962 250 011	9.47
1960 440 077	8.43	1960 806 003	8.53	1961 600 112	8.22	1962 250 012	9.47
1960 440 085	8.43	1960 806 004	8.53	1961 600 113	8.25	1962 250 013	9.47
1960 442 011	8.43	1960 806 005	8.53	1961 600 114	8.25	1962 250 021	9.47

Obsah dle objednáčích čísel

Objednáčíslo	Strana	Objednáčíslo	Strana	Objednáčíslo	Strana	Objednáčíslo	Strana
1962 250 022	9.47	2608 611	2.50	2608 98	2.51	2612 025 0	2.117
1962 250 023	9.47	2608 612	2.50	2608 99	2.51	2612 028	2.117
1962 250 031	9.47	2608 613	2.50	2608 990 100	2.52	2612 03	2.116
1962 250 032	9.47	2608 614	2.50	2608 990 120	2.52	2612 030	2.117
1962 250 033	9.47	2608 615	2.50	2608 990 130	2.52	2612 035	2.116
2607 40	2.49	2608 616	2.50	2608 990 140	2.52	2612 04	2.116
2607 41	2.49	2608 62	2.50	2608 990 150	2.52	2612 045	2.116
2607 410	2.49	2608 625	2.50	2608 990 160	2.52	2612 05	2.116
2607 411	2.49	2608 63	2.50	2608 990 170	2.52	2612 055	2.116
2607 412	2.49	2608 64	2.50	2608 990 180	2.52	2612 06	2.116
2607 413	2.49	2608 645	2.50	2608 990 190	2.52	2612 065	2.117
2607 42	2.49	2608 65	2.50	2608 990 200	2.52	2612 07	2.117
2607 43	2.49	2608 66	2.50	2608 990 210	2.52	2612 075	2.117
2607 44	2.49	2608 67	2.50	2608 990 220	2.52	2612 08	2.117
2607 45	2.49	2608 68	2.50	2608 990 230	2.52	2612 085	2.117
2607 46	2.49	2608 69	2.50	2608 990 240	2.52	2612 09	2.117
2607 47	2.49	2608 721 0	2.50	2608 990 250	2.52	2612 095	2.117
2607 48	2.49	2608 721 2	2.50	2608 990 260	2.52	2612 111 0	2.118
2607 49	2.49	2608 721 5	2.49	2608 990 270	2.52	2612 111 1	2.118
2607 50	2.49	2608 722	2.49	2608 990 280	2.52	2612 111 2	2.118
2607 51	2.49	2608 722 5	2.49	2608 990 300	2.52	2612 111 3	2.118
2607 510	2.49	2608 723	2.50	2608 990 320	2.52	2612 111 4	2.118
2607 511	2.49	2608 724	2.50	2610 01	2.139	2612 111 5	2.118
2607 512	2.49	2608 725	2.50	2610 02	2.139	2612 111 6	2.118
2607 513	2.49	2608 726	2.50	2610 10	2.140	2612 111 8	2.118
2607 52	2.49	2608 726 5	2.50	2611 001 06	2.139	2612 112	2.118
2607 54	2.49	2608 727	2.50	2611 001 08	2.139	2612 112 0	2.118
2607 55	2.49	2608 728	2.50	2611 001 10	2.139	2612 112 2	2.118
2607 56	2.49	2608 731 0	2.51	2611 001 12	2.139	2612 112 5	2.118
2607 57	2.49	2608 731 2	2.51	2611 002 06	2.139	2612 112 8	2.118
2607 58	2.49	2608 733	2.51	2611 002 08	2.139	2612 113	2.118
2607 59	2.49	2608 734	2.51	2611 002 10	2.139	2612 113 0	2.118
2608 10	2.50	2608 735	2.51	2611 002 12	2.139	2612 114	2.118
2608 210 0	2.48	2608 736	2.51	2611 003 06	2.139	2612 115	2.118
2608 211 0	2.48	2608 738	2.51	2611 003 08	2.139	2612 116	2.118
2608 212 0	2.48	2608 910	2.51	2611 003 10	2.139	2612 117	2.118
2608 213 0	2.48	2608 911	2.51	2611 003 12	2.139	2612 118	2.118
2608 214 0	2.48	2608 912	2.51	2612 000 4	2.117	2612 119	2.118
2608 215 0	2.48	2608 913	2.51	2612 000 5	2.117	2612 210	2.119
2608 216 0	2.48	2608 914	2.51	2612 000 6	2.117	2612 212	2.119
2608 217 0	2.48	2608 915	2.51	2612 000 8	2.117	2612 214	2.119
2608 218 0	2.48	2608 916	2.51	2612 001 0	2.117	2612 215	2.119
2608 219 0	2.48	2608 917	2.51	2612 001 2	2.117	2612 216	2.119
2608 220	2.48	2608 918	2.51	2612 001 4	2.117	2612 218	2.119
2608 220 0	2.48	2608 919	2.51	2612 001 6	2.118	2612 220	2.119
2608 222 0	2.48	2608 920	2.51	2612 001 8	2.118	2612 222	2.119
2608 225	2.48	2608 921	2.51	2612 002 0	2.118	2612 224	2.119
2608 225 0	2.48	2608 922	2.51	2612 002 2	2.118	2612 225	2.119
2608 226 0	2.48	2608 923	2.51	2612 002 5	2.118	2612 226	2.119
2608 228 0	2.48	2608 924	2.51	2612 010	2.117	2612 228	2.119
2608 230	2.48	2608 925	2.51	2612 011	2.117	2612 230	2.119
2608 230 0	2.48	2608 926	2.51	2612 012	2.117	2612 232	2.119
2608 235	2.48	2608 927	2.51	2612 013	2.117	2612 236	2.119
2608 240	2.48	2608 928	2.51	2612 014	2.117	2612 240	2.119
2608 245	2.48	2608 929	2.51	2612 015	2.117	2612 245	2.119
2608 250	2.48	2608 930	2.51	2612 016	2.117	2612 250	2.119
2608 255	2.48	2608 931	2.51	2612 018	2.117	2612 500 6	2.121
2608 260	2.48	2608 932	2.51	2612 02	2.116	2612 500 8	2.121
2608 270	2.48	2608 935	2.51	2612 020	2.117	2612 501 0	2.121
2608 280	2.48	2608 940	2.51	2612 022	2.117	2612 501 2	2.121
2608 290	2.48	2608 96	2.51	2612 024	2.117	2612 501 4	2.121
2608 610	2.50	2608 97	2.51	2612 025	2.116	2612 501 6	2.121

Objednačného číslo	Strana	Objednačného číslo	Strana	Objednačného číslo	Strana	Objednačného číslo	Strana
2612 501 8	2.121	2612 711 5	2.114	2613 850 50	2.122	2617 110 60	2.167
2612 502 0	2.121	2612 712	2.114	2613 860 30	2.122	2617 120 300	2.168
2612 502 2	2.121	2612 713	2.114	2613 860 60	2.122	2617 120 315	2.168
2612 502 5	2.121	2612 714	2.114	2615 400 001	2.166	2617 124 350	2.168
2612 510	2.121	2612 715	2.114	2615 400 102	2.166	2617 128 400	2.168
2612 512	2.121	2612 716	2.114	2615 400 201	2.166	2617 132 450	2.168
2612 514	2.121	2612 717	2.114	2615 400 301	2.166	2617 136 500	2.168
2612 516	2.121	2612 718	2.114	2615 400 401	2.166	2617 142 600	2.168
2612 518	2.121	2612 719	2.114	2615 400 502	2.166	2617 148 700	2.168
2612 520	2.121	2612 72	2.114	2615 400 503	2.166	2624 108	2.25
2612 522	2.121	2612 720	2.114	2615 400 601	2.166	2624 110	2.25
2612 525	2.121	2612 722	2.114	2615 400 701	2.166	2624 116	2.25
2612 56	2.121	2612 724	2.114	2615 400 702	2.166	2624 120	2.25
2612 58	2.121	2612 725	2.114	2615 400 703	2.166	2624 125	2.25
2612 600 6	2.120	2612 725 0	2.115	2615 400 704	2.166	2624 131 5	2.25
2612 600 8	2.120	2612 726	2.115	2615 400 801	2.166	2624 140	2.25
2612 601 0	2.120	2612 728	2.115	2615 400 901	2.166	2624 150	2.25
2612 601 2	2.120	2612 73	2.114	2615 400 902	2.166	2624 163	2.25
2612 601 4	2.120	2612 730	2.115	2615 400 903	2.166	2624 208	2.24
2612 601 6	2.120	2612 730 035	2.114	2616 28 150	2.167	2624 210	2.24
2612 601 8	2.120	2612 74	2.114	2616 28 160	2.167	2624 216	2.25
2612 602 0	2.120	2612 740 045	2.114	2616 28 180	2.167	2624 220	2.25
2612 602 2	2.120	2612 75	2.114	2616 28 190	2.167	2624 225	2.25
2612 602 5	2.120	2612 750 055	2.114	2616 28 200	2.167	2624 231 5	2.25
2612 610	2.119	2612 76	2.114	2616 28 210	2.167	2624 240	2.25
2612 611	2.119	2612 760 065	2.114	2616 280 170	2.167	2624 250	2.25
2612 612	2.119	2612 77	2.114	2616 280 180	2.167	2624 263	2.25
2612 613	2.119	2612 770 075	2.114	2616 280 190	2.167	2624 310	2.25
2612 614	2.119	2612 78	2.114	2616 32 230	2.168	2624 316	2.25
2612 615	2.119	2612 780 085	2.114	2616 32 235	2.168	2624 320	2.25
2612 616	2.119	2612 79	2.114	2616 32 250	2.168	2624 325	2.25
2612 618	2.119	2612 790 095	2.114	2617 106 03	2.166	2624 331 5	2.25
2612 620	2.119	2612 901 0	2.116	2617 106 04	2.166	2624 340	2.25
2612 624	2.119	2612 901 1	2.116	2617 106 05	2.166	2624 350	2.25
2612 625	2.119	2612 901 2	2.116	2617 106 08	2.166	2624 363	2.25
2612 626	2.120	2612 901 3	2.116	2617 106 10	2.166	2649 106 3	2.33
2612 628	2.120	2612 901 4	2.116	2617 106 12	2.166	2649 108 0	2.33
2612 630	2.120	2612 901 5	2.116	2617 106 16	2.166	2649 110 0	2.33
2612 66	2.119	2612 901 6	2.116	2617 106 20	2.166	2649 112 5	2.33
2612 68	2.119	2612 901 8	2.116	2617 106 25	2.166	2649 116 0	2.33
2612 69	2.119	2612 902 0	2.116	2617 106 30	2.166	2649 120 0	2.33
2612 700 2	2.115	2612 902 2	2.116	2617 106 40	2.166	2649 316 0	2.33
2612 700 25	2.115	2612 902 4	2.116	2617 106 50	2.166	2649 320 0	2.33
2612 700 3	2.115	2612 902 5	2.116	2617 108 04	2.166	2649 325 0	2.33
2612 700 35	2.115	2612 902 6	2.116	2617 108 05	2.166	2649 331 5	2.33
2612 700 4	2.115	2612 902 8	2.116	2617 108 08	2.166	2649 340 0	2.33
2612 700 45	2.115	2612 903 0	2.116	2617 108 10	2.166	2649 350 0	2.33
2612 700 5	2.115	2612 904	2.116	2617 108 12	2.166	2649 363 0	2.33
2612 700 55	2.115	2612 905	2.116	2617 108 20	2.166	2649 380 0	2.33
2612 700 6	2.115	2612 906	2.116	2617 108 25	2.167	2649 400 063	2.34
2612 700 8	2.115	2612 907	2.116	2617 108 30	2.167	2649 400 083	2.34
2612 701 0	2.115	2612 908	2.116	2617 110 05	2.167	2649 400 104	2.34
2612 701 2	2.115	2612 909	2.116	2617 110 06	2.167	2649 400 124	2.34
2612 701 4	2.115	2613 540 20	2.122	2617 110 08	2.167	2649 400 165	2.34
2612 701 6	2.115	2613 550 25	2.122	2617 110 10	2.167	2649 400 205	2.34
2612 701 8	2.115	2613 560 30	2.122	2617 110 12	2.167	2649 400 250	2.34
2612 702 0	2.115	2613 560 60	2.122	2617 110 16	2.167	2649 401 165	2.34
2612 702 2	2.115	2613 740 40	2.122	2617 110 20	2.167	2649 401 205	2.34
2612 702 5	2.115	2613 750 50	2.122	2617 110 25	2.167	2649 401 250	2.34
2612 710	2.114	2613 760 30	2.122	2617 110 30	2.167	2649 401 310	2.34
2612 710 5	2.114	2613 760 60	2.122	2617 110 40	2.167	2649 404 400	2.34
2612 711	2.114	2613 840 40	2.122	2617 110 50	2.167	2649 500 063	2.35

Obsah dle objednáčíslo

Objednáčíslo	Strana	Objednáčíslo	Strana	Objednáčíslo	Strana	Objednáčíslo	Strana
2649 500 083	2.35	2657 120 020	2.137	2665 120 53	3.8	2665 132 610	3.10
2649 500 104	2.35	2657 120 021	2.137	2665 120 54	3.8	2665 132 612	3.10
2649 500 124	2.35	2657 120 030	2.137	2665 120 57	3.8	2665 132 712	3.10
2649 500 165	2.35	2657 130 010	2.137	2665 120 62	3.8	2665 181 505	3.13
2649 500 205	2.35	2657 130 011	2.137	2665 120 65	3.8	2665 181 605	3.13
2649 500 250	2.35	2657 130 020	2.137	2665 120 66	3.8	2665 183 505	3.13
2649 501 165	2.35	2657 130 021	2.137	2665 120 67	3.8	2665 183 605	3.13
2649 501 205	2.35	2657 130 030	2.137	2665 120 68	3.8	2665 189 060	3.58
2649 501 250	2.35	2657 140 010	2.138	2665 130 001	3.9	2665 189 100	3.58
2649 501 310	2.35	2657 140 011	2.138	2665 130 002	3.9	2665 189 180	3.58
2649 501 400	2.35	2657 140 020	2.138	2665 130 003	3.9	2665 190 003	3.13
2649 711 5	2.39	2657 140 021	2.138	2665 130 004	3.9	2665 190 004	3.13
2649 715 0	2.39	2657 140 030	2.138	2665 130 005	3.9	2665 215 106	3.12
2649 716 5	2.39	2657 140 110	2.138	2665 130 006	3.9	2665 215 110	3.12
2649 719 0	2.39	2657 140 111	2.138	2665 130 007	3.9	2665 215 153	3.12
2649 723 0	2.39	2657 140 120	2.138	2665 130 008	3.9	2665 235 106	3.12
2656 100 11	2.133	2657 140 121	2.138	2665 130 009	3.9	2665 235 110	3.12
2656 100 21	2.133	2657 140 130	2.138	2665 130 010	3.9	2665 235 153	3.12
2656 100 31	2.134	2657 150 010	2.138	2665 130 011	3.9	2665 245 106	3.12
2656 100 51	2.134	2657 150 011	2.138	2665 130 012	3.9	2665 245 110	3.12
2656 100 91	2.134	2657 150 020	2.138	2665 130 016	3.9	2665 245 153	3.12
2656 110 51	2.135	2657 150 021	2.138	2665 130 017	3.9	2665 255 106	3.13
2656 130 032	2.136	2657 150 030	2.138	2665 130 018	3.9	2665 255 110	3.13
2656 130 042	2.136	2665 050 510	3.11	2665 130 019	3.9	2665 255 153	3.13
2656 130 062	2.136	2665 050 613	3.11	2665 130 020	3.9	2665 265 106	3.13
2656 130 072	2.136	2665 050 810	3.11	2665 130 021	3.10	2665 265 110	3.13
2656 130 122	2.135	2665 050 816	3.11	2665 130 022	3.10	2665 265 153	3.13
2656 130 132	2.135	2665 051 013	3.11	2665 130 023	3.10	2665 400 811	3.12
2656 130 142	2.135	2665 051 020	3.11	2665 130 025	3.10	2665 400 816	3.12
2656 130 182	2.136	2665 051 325	3.11	2665 130 026	3.10	2665 401 325	3.12
2656 130 192	2.136	2665 051 620	3.11	2665 130 027	3.10	2665 401 632	3.12
2656 130 202	2.136	2665 051 632	3.11	2665 130 028	3.10	2665 402 040	3.12
2656 130 222	2.136	2665 052 025	3.11	2665 130 029	3.10	2665 402 532	3.12
2656 130 272	2.136	2665 052 040	3.11	2665 130 030	3.10	2665 404 020	3.12
2656 130 282	2.136	2665 052 532	3.11	2665 131 006	3.9	2665 405 025	3.12
2656 130 292	2.136	2665 053 240	3.11	2665 131 008	3.9	2666 125 202	3.14
2656 130 302	2.136	2665 062 010	3.11	2665 131 010	3.9	2666 125 204	3.14
2656 130 312	2.136	2665 063 216	3.11	2665 131 012	3.9	2666 150 202	3.14
2656 130 322	2.136	2665 064 020	3.11	2665 131 10	3.10	2666 150 204	3.14
2656 200 011	2.133	2665 065 025	3.11	2665 131 106	3.9	2666 175 202	3.14
2656 200 031	2.133	2665 070 816	3.11	2665 131 108	3.9	2666 175 204	3.14
2656 200 051	2.134	2665 071 320	3.11	2665 131 110	3.9	2666 175 252	3.14
2656 200 091	2.134	2665 072 025	3.11	2665 131 112	3.9	2666 175 254	3.14
2656 200 101	2.134	2665 082 020	3.11	2665 131 3	3.10	2666 200 202	3.14
2656 200 111	2.134	2665 082 525	3.11	2665 131 306	3.9	2666 200 204	3.14
2656 200 121	2.134	2665 090 816	3.11	2665 131 308	3.9	2666 200 252	3.14
2656 200 131	2.134	2665 091 320	3.11	2665 131 310	3.9	2666 200 254	3.14
2656 200 141	2.135	2665 092 032	3.11	2665 131 312	3.9	2666 250 322	3.14
2656 200 151	2.135	2665 102 025	3.11	2665 131 406	3.9	2666 250 324	3.14
2656 200 161	2.135	2665 110 146	3.11	2665 131 408	3.9	2666 300 409	3.14
2656 200 171	2.135	2665 110 8	3.11	2665 131 410	3.9	2667 125 202	3.14
2656 200 181	2.135	2665 111 3	3.11	2665 131 412	3.9	2667 150 202	3.14
2657 100 010	2.137	2665 112 0	3.11	2665 131 606	3.9	2667 150 204	3.14
2657 100 020	2.137	2665 112 5	3.11	2665 131 608	3.9	2667 175 202	3.14
2657 100 030	2.137	2665 120 43	3.8	2665 131 610	3.9	2667 175 252	3.14
2657 110 010	2.137	2665 120 44	3.8	2665 131 612	3.9	2667 200 202	3.14
2657 110 011	2.137	2665 120 46	3.8	2665 131 706	3.9	2667 200 252	3.14
2657 110 020	2.137	2665 120 47	3.8	2665 131 708	3.9	2667 200 254	3.14
2657 110 021	2.137	2665 120 48	3.8	2665 131 710	3.9	2667 250 252	3.14
2657 110 030	2.137	2665 120 49	3.8	2665 131 712	3.9	2667 250 322	3.14
2657 120 010	2.137	2665 120 51	3.8	2665 132 112	3.10	2667 300 409	3.14
2657 120 011	2.137	2665 120 52	3.8	2665 132 310	3.10	2667 616	3.15

Objednačného číslo	Strana	Objednačného číslo	Strana	Objednačného číslo	Strana	Objednačného číslo	Strana
2667 618	3.15	2670 638 150	3.54	2671 815 022	3.50	2675 001 761	3.44
2667 620	3.15	2670 638 180	3.54	2671 815 024	3.50	2675 001 764	3.44
2667 625	3.15	2670 638 220	3.54	2671 815 032	3.50	2675 001 766	3.44
2667 632	3.15	2670 638 240	3.54	2671 815 040	3.50	2675 001 768	3.44
2667 710 060	3.17	2670 638 280	3.54	2671 815 050	3.50	2675 002 511	3.44
2668 125 202	3.14	2670 638 320	3.54	2671 815 060	3.50	2675 002 514	3.44
2668 150 202	3.14	2670 638 360	3.54	2671 815 080	3.50	2675 002 516	3.44
2668 150 204	3.14	2670 638 40	3.54	2671 815 110	3.51	2675 002 518	3.44
2668 175 202	3.14	2670 638 400	3.54	2671 815 111	3.51	2675 002 761	3.44
2668 175 252	3.14	2670 638 500	3.54	2671 815 112	3.51	2675 002 764	3.44
2668 200 202	3.14	2670 638 60	3.54	2671 815 115	3.51	2675 002 766	3.44
2668 200 252	3.14	2670 638 80	3.54	2671 815 118	3.51	2675 002 768	3.44
2668 250 322	3.14	2670 654 120	3.55	2671 815 124	3.51	2675 003 510	3.46
2669 161 100	3.59	2670 654 150	3.55	2671 815 132	3.51	2675 003 511	3.46
2669 161 120	3.59	2670 654 180	3.55	2671 815 136	3.51	2675 003 515	3.45
2669 161 40	3.59	2670 654 220	3.55	2671 815 140	3.51	2675 003 516	3.45
2669 161 60	3.59	2670 654 240	3.55	2671 815 150	3.51	2675 003 517	3.45
2669 161 80	3.59	2670 654 280	3.55	2671 815 151	3.51	2675 003 518	3.45
2669 162 100	3.59	2670 654 320	3.55	2671 815 160	3.51	2675 003 760	3.46
2669 162 120	3.59	2670 654 360	3.55	2671 815 161	3.51	2675 003 761	3.46
2669 162 40	3.59	2670 654 400	3.55	2671 815 180	3.51	2675 003 765	3.45
2669 162 60	3.59	2670 654 500	3.55	2671 815 181	3.51	2675 003 766	3.45
2669 162 80	3.59	2670 654 60	3.55	2671 817 040	3.51	2675 003 767	3.45
2669 753 100	3.59	2670 654 600	3.55	2671 817 060	3.51	2675 003 768	3.45
2669 753 120	3.59	2670 654 80	3.55	2671 817 080	3.51	2675 005 514	3.45
2669 753 40	3.59	2670 654 800	3.55	2671 826 008	3.50	2675 005 516	3.45
2669 753 60	3.59	2671 04	3.15	2671 826 010	3.50	2675 005 518	3.45
2669 753 80	3.59	2671 105	3.15	2671 826 012	3.50	2675 005 764	3.45
2670 115 080	3.57	2671 699 990	3.59	2671 826 015	3.50	2675 005 766	3.45
2670 115 120	3.57	2671 699 991	3.59	2671 826 018	3.50	2675 005 768	3.45
2670 115 180	3.57	2671 699 992	3.59	2671 826 022	3.50	2675 006 511	3.44
2670 625 100	3.56	2671 699 993	3.59	2671 826 024	3.50	2675 006 514	3.44
2670 625 120	3.56	2671 699 994	3.59	2671 826 028	3.50	2675 006 516	3.44
2670 625 40	3.56	2671 700	3.56	2671 826 032	3.50	2675 006 518	3.44
2670 625 60	3.56	2671 750	3.57	2671 826 040	3.50	2675 006 761	3.44
2670 625 80	3.56	2671 800 001	3.52	2671 826 050	3.50	2675 006 764	3.44
2670 626 100	3.57	2671 800 126	3.53	2671 826 060	3.50	2675 006 766	3.44
2670 626 120	3.57	2671 800 127	3.53	2671 826 080	3.50	2675 006 768	3.44
2670 626 40	3.57	2671 800 129	3.53	2671 826 100	3.50	2675 201 120	3.62
2670 626 60	3.57	2671 800 150	3.52	2671 826 120	3.50	2675 201 40	3.62
2670 626 80	3.57	2671 800 151	3.53	2671 826 150	3.50	2675 201 60	3.62
2670 627 080	3.57	2671 800 153	3.52	2671 835 050	3.52	2675 201 80	3.62
2670 627 100	3.57	2671 800 157	3.53	2671 835 060	3.52	2675 251 20	3.62
2670 627 120	3.57	2671 800 159	3.53	2671 835 100	3.52	2675 251 400	3.62
2670 627 150	3.57	2671 800 160	3.53	2671 835 200	3.52	2675 251 600	3.62
2670 627 180	3.57	2671 800 161	3.53	2671 835 300	3.52	2675 251 80	3.62
2670 630 1	3.55	2671 811 612	3.51	2671 835 400	3.52	2675 301 120	3.62
2670 630 2	3.55	2671 811 615	3.51	2671 899 001	3.54	2675 301 40	3.62
2670 630 3	3.55	2671 811 618	3.51	2671 899 003	3.54	2675 301 60	3.62
2670 632 100	3.55	2671 811 624	3.51	2671 899 005	3.54	2675 301 80	3.62
2670 632 120	3.55	2671 811 632	3.51	2671 899 006	3.54	2675 402 120	3.63
2670 632 150	3.55	2671 811 640	3.51	2671 900	3.15	2675 402 40	3.62
2670 632 180	3.55	2671 811 650	3.51	2671 900 1	3.15	2675 402 60	3.62
2670 632 220	3.55	2671 811 660	3.51	2671 901	3.15	2675 402 80	3.63
2670 632 240	3.55	2671 811 680	3.51	2671 901 1	3.15	2675 403 120	3.63
2670 632 320	3.55	2671 811 840	3.51	2675 001 014	3.47	2675 403 60	3.63
2670 632 40	3.55	2671 811 860	3.51	2675 001 051	3.47	2675 403 80	3.63
2670 632 400	3.55	2671 811 880	3.51	2675 001 076	3.47	2675 502 120	3.63
2670 632 60	3.55	2671 815 004	3.50	2675 001 511	3.44	2675 502 40	3.63
2670 632 80	3.55	2671 815 012	3.50	2675 001 514	3.44	2675 502 60	3.63
2670 638 100	3.54	2671 815 015	3.50	2675 001 516	3.44	2675 502 80	3.63
2670 638 120	3.54	2671 815 018	3.50	2675 001 518	3.44	2675 503 60	3.63

Obsah dle objednáčíslo

Objednáčíslo	Strana	Objednáčíslo	Strana	Objednáčíslo	Strana	Objednáčíslo	Strana
2675 603 120	3.63	2680 256 015	6.2	2682 14	6.10	2683 542 00	6.19
2675 603 240	3.63	2680 272 006	6.2	2682 306 12	6.8	2683 542 50	6.19
2675 603 40	3.63	2680 272 508	6.2	2682 312 20	6.8	2683 543 00	6.19
2675 603 60	3.63	2680 273 010	6.2	2682 320 40	6.8	2683 701 160	6.27
2675 603 80	3.63	2680 274 012	6.2	2682 340 100	6.8	2683 703 00	6.26
2675 804 120	3.63	2680 275 015	6.2	2682 450 035	6.8	2683 753 00	6.26
2675 804 60	3.63	2680 382 508	6.2	2682 450 060	6.8	2683 771 000	6.27
2675 804 80	3.63	2680 383 010	6.2	2682 450 150	6.8	2683 775 00	6.27
2675 805 40	3.63	2680 384 012	6.2	2682 450 160	6.8	2683 778 00	6.27
2675 805 60	3.63	2680 512 5	6.3	2682 450 250	6.8	2684 140 003	6.41
2675 805 80	3.63	2680 513 0	6.3	2682 702	6.9	2684 140 005	6.41
2675 940 2	3.63	2680 561 5	6.3	2682 702 03	6.9	2684 141 003	6.42
2675 940 3	3.63	2680 561 502	6.3	2682 702 1	6.9	2684 141 005	6.42
2675 941 1	3.64	2680 562 0	6.3	2682 702 5	6.9	2684 141 008	6.42
2675 941 3	3.64	2680 801 5	6.5	2682 703	6.9	2684 263 10	6.43
2675 960 1	3.63	2680 802 0	6.5	2682 705	6.9	2684 263 15	6.43
2675 960 2	3.63	2680 803 0	6.5	2682 706	6.9	2684 263 20	6.43
2675 960 3	3.63	2680 821 5	6.6	2682 708 1	6.9	2684 263 25	6.43
2675 961 1	3.64	2680 822 0	6.6	2682 761	6.10	2684 263 30	6.43
2675 961 3	3.64	2680 823 0	6.6	2682 761 4	6.10	2684 263 50	6.43
2675 980 1	3.63	2680 848 200	6.5	2682 902 010	6.11	2684 263 920	6.43
2675 980 2	3.63	2680 848 300	6.5	2682 903 025	6.11	2684 263 925	6.43
2675 980 3	3.63	2680 980 115	6.4	2683 300	6.21	2684 263 950	6.43
2675 981 1	3.64	2680 980 116	6.4	2683 301 85	6.20	2684 308 10	6.42
2675 981 3	3.64	2680 980 118	6.4	2683 312 50	6.20	2684 308 15	6.42
2676 110	3.62	2680 980 120	6.5	2683 322 50	6.20	2684 308 20	6.42
2676 110 150	3.62	2680 980 130	6.4	2683 351 40	6.20	2684 308 25	6.42
2676 110 60	3.62	2680 980 150	6.4	2683 351 401	6.20	2684 308 30	6.42
2676 111 000	3.62	2680 980 530	6.6	2683 351 41	6.20	2684 308 50	6.42
2676 111 150	3.62	2680 980 630	6.6	2683 400 001	6.28	2684 308 910	6.42
2676 111 600	3.62	2680 981 115	6.3	2683 400 002	6.28	2684 308 915	6.42
2676 115	3.62	2680 990	9.96	2683 400 003	6.28	2684 308 920	6.42
2676 115 150	3.62	2680 991	9.96	2683 400 004	6.28	2684 308 925	6.42
2676 115 60	3.62	2681 020 025	6.7	2683 400 005	6.28	2684 308 930	6.42
2676 122	3.62	2681 020 050	6.7	2683 400 006	6.28	2684 308 950	6.42
2676 122 150	3.62	2681 301 00	6.7	2683 402 00	6.21	2684 414 15	6.43
2676 122 60	3.62	2681 373 0	6.7	2683 403 00	6.21	2684 414 20	6.43
2676 130	3.62	2681 375 0	6.7	2683 405 00	6.21	2684 414 25	6.43
2676 130 150	3.62	2681 375 5	6.7	2683 412 00	6.21	2684 414 30	6.43
2676 130 60	3.62	2681 413 00	6.8	2683 412 50	6.21	2684 414 50	6.44
2676 145	3.62	2681 415 40	6.8	2683 413 00	6.21	2684 453	6.52
2676 145 150	3.62	2681 419 00	6.8	2683 430 0	6.21	2684 453 005	6.53
2676 145 60	3.62	2681 710 1	6.9	2683 430 1	6.21	2684 707 13	6.41
2676 160	3.62	2681 710 2	6.9	2683 430 2	6.21	2684 801	6.38
2676 160 150	3.62	2681 710 3	6.9	2683 451 000	6.20	2684 822	6.38
2676 160 60	3.62	2681 710 4	6.9	2683 456 001	6.20	2684 861	6.38
2680 101 0	6.1	2681 710 5	6.9	2683 500 150	6.19	2684 862	6.38
2680 101 5	6.1	2681 911 00	6.6	2683 500 175	6.19	2684 902	6.38
2680 101 51	6.1	2681 911 25	6.6	2683 500 200	6.19	2684 905 400	6.22
2680 101 52	6.1	2681 911 50	6.6	2683 500 250	6.19	2684 905 430	6.22
2680 101 53	6.1	2681 911 75	6.6	2683 500 300	6.19	2684 905 600	6.22
2680 151 5	6.1	2681 912 00	6.6	2683 500 603	6.19	2685 011 000	6.29
2680 152 0	6.1	2681 912 5	6.6	2683 511 50	6.19	2685 011 50	6.29
2680 155 150	6.1	2681 915 0	6.6	2683 512 00	6.19	2685 012 00	6.29
2680 155 200	6.1	2681 917 5	6.6	2683 512 50	6.19	2685 012 50	6.29
2680 156 200	6.2	2682 04	6.11	2683 521 50	6.19	2685 013 00	6.29
2680 158 115	6.1	2682 10	6.10	2683 522 00	6.19	2685 015 00	6.29
2680 158 215	6.1	2682 100	6.11	2683 522 50	6.19	2685 081 000	6.29
2680 252 508	6.2	2682 111 200	6.54	2683 532 00	6.19	2685 083 00	6.29
2680 253 010	6.2	2682 111 250	6.54	2683 532 50	6.19	2685 085 00	6.29
2680 254 012	6.2	2682 111 300	6.54	2683 533 00	6.19	2685 090 300	6.29
2680 255 015	6.2	2682 12	6.10	2683 541 50	6.19	2685 090 600	6.29

Objednačného číslo	Strana	Objednačného číslo	Strana	Objednačného číslo	Strana	Objednačného číslo	Strana
2685 091 000	6.29	2685 542 013	6.13	2685 761 530	6.23	2686 473 0	6.33
2685 161 000	6.28	2685 542 516	6.13	2685 762 040	6.23	2686 495 010	6.35
2685 161 500	6.28	2685 543 017	6.13	2685 762 550	6.23	2686 51	6.33
2685 162 000	6.28	2685 544 020	6.13	2685 763 060	6.23	2686 55	6.35
2685 165 00	6.28	2685 545 025	6.13	2685 903 0	6.23	2686 950 001	6.24
2685 321 000	6.29	2685 546 030	6.13	2686 05	6.33	2686 950 002	6.24
2685 321 500	6.29	2685 547 537	6.13	2686 06	6.34	2686 950 003	6.24
2685 322 000	6.29	2685 550 705	6.13	2686 07	6.34	2686 950 004	6.25
2685 322 500	6.29	2685 551 00	6.13	2686 10	6.33	2686 950 005	6.25
2685 325 00	6.29	2685 551 007	6.13	2686 11	6.33	2686 950 006	6.25
2685 340 075	6.30	2685 551 510	6.13	2686 13	6.33	2686 950 007	6.25
2685 340 100	6.30	2685 552 013	6.13	2686 140 101	6.34	2686 950 008	6.25
2685 340 125	6.30	2685 552 516	6.13	2686 140 103	6.34	2686 950 009	6.25
2685 340 150	6.30	2685 553 017	6.13	2686 140 201	6.35	2686 950 010	6.25
2685 340 200	6.30	2685 554 020	6.13	2686 16	6.32	2687 080 210	6.38
2685 340 300	6.30	2685 555 025	6.13	2686 18	6.32	2687 080 310	6.37
2685 340 400	6.30	2685 556 030	6.13	2686 194 8	6.32	2687 11	6.37
2685 340 500	6.30	2685 557 537	6.13	2686 195 2	6.32	2687 110 0	6.37
2685 350 075	6.30	2685 590 001	6.12	2686 27	6.35	2687 110 1	6.37
2685 351 00	6.30	2685 590 002	6.12	2686 28	6.35	2687 110 10	6.37
2685 351 25	6.30	2685 590 003	6.12	2686 29	6.35	2687 110 11	6.37
2685 351 50	6.30	2685 590 004	6.12	2686 400 805	6.31	2687 110 12	6.37
2685 352 00	6.30	2685 590 005	6.12	2686 401 31	6.31	2687 110 2	6.37
2685 353 00	6.30	2685 590 006	6.12	2686 402 01	6.31	2687 110 3	6.37
2685 354 00	6.30	2685 590 007	6.12	2686 402 02	6.31	2687 110 4	6.37
2685 355 00	6.30	2685 590 009	6.12	2686 403 13	6.31	2687 110 5	6.37
2685 360 504	6.14	2685 590 010	6.12	2686 403 20	6.31	2687 110 6	6.37
2685 360 705	6.14	2685 591 001	6.12	2686 404 20	6.31	2687 110 7	6.37
2685 361 007	6.14	2685 591 002	6.12	2686 412 20	6.31	2687 110 8	6.37
2685 361 510	6.14	2685 591 003	6.12	2686 450 00	6.32	2687 110 9	6.37
2685 362 013	6.14	2685 591 004	6.12	2686 450 01	6.32	2687 722 0	6.48
2685 363 020	6.14	2685 591 005	6.12	2686 450 02	6.32	2687 731 5	6.48
2685 365 050	6.14	2685 591 006	6.12	2686 450 03	6.32	2687 732 0	6.48
2685 365 075	6.14	2685 591 007	6.12	2686 450 04	6.32	2687 733 0	6.48
2685 365 100	6.14	2685 591 009	6.12	2686 450 05	6.32	2687 734 20	6.48
2685 365 150	6.14	2685 591 010	6.12	2686 450 06	6.32	2687 734 30	6.48
2685 365 200	6.14	2685 603 0	6.12	2686 450 07	6.32	2687 791 515	6.48
2685 41	6.15	2685 604 0	6.12	2686 450 08	6.32	2687 792 020	6.48
2685 481 007	6.14	2685 605 0	6.12	2686 450 09	6.32	2687 793 150	6.48
2685 481 510	6.14	2685 650 100	6.15	2686 450 10	6.32	2687 793 200	6.48
2685 482 013	6.14	2685 650 150	6.15	2686 450 15	6.32	2687 793 250	6.48
2685 483 020	6.14	2685 650 200	6.15	2686 450 18	6.32	2687 840 130	6.49
2685 491 007	6.14	2685 651 100	6.15	2686 450 20	6.32	2687 845 0	6.49
2685 491 510	6.14	2685 651 150	6.15	2686 450 25	6.32	2687 846 0	6.49
2685 492 013	6.14	2685 651 200	6.15	2686 450 30	6.32	2687 846 100	6.49
2685 493 020	6.14	2685 651 300	6.15	2686 450 35	6.32	2687 852 150	6.52
2685 521 007	6.13	2685 680 150	6.15	2686 450 40	6.32	2687 853 202	6.50
2685 521 510	6.13	2685 680 200	6.15	2686 450 45	6.32	2687 853 252	6.50
2685 522 013	6.13	2685 681 100	6.15	2686 450 50	6.32	2687 853 302	6.50
2685 522 516	6.13	2685 681 150	6.15	2686 450 60	6.32	2687 853 402	6.50
2685 523 020	6.13	2685 681 200	6.15	2686 457 05	6.30	2687 854 200	6.50
2685 524 026	6.13	2685 702 0	6.16	2686 457 10	6.30	2687 854 250	6.50
2685 531 007	6.13	2685 702 5	6.16	2686 457 15	6.30	2687 854 300	6.50
2685 531 510	6.13	2685 703 0	6.16	2686 457 20	6.30	2687 854 400	6.50
2685 532 013	6.13	2685 711 513	6.16	2686 457 25	6.30	2687 854 500	6.50
2685 532 516	6.13	2685 712 015	6.16	2686 457 30	6.30	2687 855 100	6.50
2685 533 020	6.13	2685 712 516	6.16	2686 457 40	6.30	2687 855 150	6.50
2685 534 026	6.13	2685 750 812	6.23	2686 457 50	6.30	2687 855 200	6.50
2685 540 705	6.13	2685 751 215	6.23	2686 457 60	6.30	2687 855 250	6.50
2685 541 00	6.13	2685 751 520	6.23	2686 457 70	6.30	2687 855 300	6.50
2685 541 007	6.13	2685 752 030	6.23	2686 457 80	6.30	2687 857 100	6.51
2685 541 510	6.13	2685 761 015	6.23	2686 471 5	6.33	2687 857 150	6.51

Obsah dle objednáčích čísel

Objednáčíslo	Strana	Objednáčíslo	Strana	Objednáčíslo	Strana	Objednáčíslo	Strana
2687 857 200	6.51	2689 000 025	6.36	2691 300 650	5.140	2691 318 50	5.138
2687 857 250	6.51	2689 000 026	6.36	2691 300 660	5.140	2691 318 60	5.138
2687 857 300	6.51	2689 000 028	6.36	2691 302 30	5.140	2691 318 70	5.138
2687 857 400	6.51	2689 000 030	6.36	2691 302 40	5.140	2691 318 80	5.138
2687 857 500	6.51	2689 000 032	6.36	2691 302 50	5.140	2691 320 60	5.138
2687 857 600	6.51	2689 000 034	6.36	2691 302 60	5.140	2691 320 70	5.138
2687 858 100	6.51	2689 000 035	6.36	2691 302 80	5.140	2691 325 105	5.138
2687 858 150	6.51	2689 000 036	6.36	2691 303 30	5.141	2691 344 10	5.134
2687 858 200	6.51	2689 000 038	6.36	2691 303 40	5.141	2691 344 3	5.134
2687 858 250	6.51	2689 000 040	6.36	2691 303 50	5.141	2691 344 4	5.134
2687 858 300	6.51	2689 000 042	6.36	2691 303 60	5.141	2691 344 5	5.134
2687 859 100	6.51	2689 000 044	6.36	2691 303 80	5.141	2691 344 6	5.134
2687 859 150	6.51	2689 000 045	6.36	2691 304 230	5.141	2691 344 8	5.134
2687 859 200	6.51	2689 000 046	6.36	2691 304 240	5.141	2691 345 3	5.134
2687 859 250	6.51	2689 000 048	6.36	2691 304 250	5.141	2691 345 4	5.134
2687 859 300	6.51	2689 000 050	6.36	2691 304 260	5.141	2691 345 5	5.134
2687 900 002	6.53	2689 000 052	6.36	2691 304 280	5.141	2691 345 6	5.134
2687 900 016	6.56	2689 000 055	6.36	2691 304 630	5.141	2691 346 10	5.134
2687 900 018	6.56	2689 000 060	6.36	2691 304 640	5.141	2691 346 3	5.134
2687 900 019	6.59	2689 000 065	6.36	2691 304 650	5.141	2691 346 4	5.134
2687 901 000	6.58	2689 000 070	6.36	2691 304 660	5.141	2691 346 5	5.134
2687 901 014	6.57	2689 000 075	6.36	2691 304 740	5.141	2691 346 6	5.134
2687 901 016	6.58	2689 000 080	6.36	2691 304 750	5.141	2691 346 8	5.134
2687 901 027	6.56	2689 000 085	6.36	2691 304 760	5.141	2691 354 1	5.133
2687 901 029	6.56	2689 000 090	6.36	2691 304 780	5.141	2691 354 125	5.133
2687 901 031	6.56	2689 000 095	6.36	2691 304 940	5.142	2691 354 15	5.133
2687 901 050	6.57	2689 000 100	6.36	2691 304 950	5.142	2691 354 2	5.133
2687 902 003	6.55	2691 006 175	5.119	2691 304 960	5.142	2691 356 1	5.133
2687 902 004	6.55	2691 006 225	5.119	2691 304 980	5.142	2691 356 125	5.133
2687 902 005	6.55	2691 006 275	5.119	2691 306 50	5.139	2691 356 15	5.133
2687 902 010	6.54	2691 006 315	5.119	2691 307 005	5.132	2691 356 2	5.133
2687 902 015	6.54	2691 006 360	5.119	2691 308 03	5.139	2691 365	5.134
2688 101 004	6.27	2691 030	5.120	2691 308 05	5.139	2691 367	5.135
2688 101 505	6.27	2691 045	5.119	2691 308 1	5.139	2691 375 01	5.132
2688 102 007	6.27	2691 045 1	5.118	2691 309 03	5.139	2691 375 02	5.132
2688 151 50	6.28	2691 045 2	5.118	2691 309 05	5.139	2691 375 03	5.132
2688 155 150	6.28	2691 047	5.122	2691 309 075	5.139	2691 375 04	5.132
2688 208 1	6.28	2691 048	5.122	2691 309 1	5.139	2691 375 05	5.132
2688 208 2	6.28	2691 050	5.121	2691 309 2	5.139	2691 375 08	5.132
2689 000 002	6.36	2691 060 06	5.166	2691 310 05	5.133	2691 375 1	5.132
2689 000 003	6.36	2691 060 1	5.166	2691 310 08	5.133	2691 375 15	5.132
2689 000 004	6.36	2691 060 10	5.166	2691 310 1	5.133	2691 375 2	5.132
2689 000 005	6.36	2691 060 12	5.166	2691 310 15	5.133	2691 377 01	5.132
2689 000 006	6.36	2691 060 34	5.166	2691 312 22	5.142	2691 377 02	5.132
2689 000 007	6.36	2691 060 38	5.166	2691 312 27	5.142	2691 377 03	5.132
2689 000 008	6.36	2691 066 3	4.21	2691 312 32	5.142	2691 377 04	5.132
2689 000 009	6.36	2691 082 140	5.123	2691 312 35	5.142	2691 377 05	5.132
2689 000 010	6.36	2691 083 140	9.35	2691 312 40	5.142	2691 377 06	5.132
2689 000 011	6.36	2691 083 145	9.35	2691 312 50	5.142	2691 377 08	5.132
2689 000 012	6.36	2691 257 050	9.35	2691 312 60	5.142	2691 377 1	5.132
2689 000 013	6.36	2691 257 075	9.35	2691 314 22	5.142	2691 377 15	5.132
2689 000 014	6.36	2691 258 300	5.123	2691 314 27	5.142	2691 377 2	5.132
2689 000 015	6.36	2691 258 400	5.123	2691 314 32	5.142	2691 379 003	5.132
2689 000 016	6.36	2691 258 500	5.123	2691 314 35	5.142	2691 379 004	5.132
2689 000 017	6.36	2691 260 400	5.123	2691 314 40	5.142	2691 379 005	5.133
2689 000 018	6.36	2691 260 500	5.123	2691 314 50	5.142	2691 379 008	5.133
2689 000 019	6.36	2691 262 400	5.123	2691 314 60	5.142	2691 379 010	5.133
2689 000 020	6.36	2691 262 500	5.123	2691 316 55	5.137	2691 385 140	8.64
2689 000 021	6.36	2691 286 1	5.123	2691 316 65	5.137	2691 385 141	8.64
2689 000 022	6.36	2691 286 2	5.123	2691 316 75	5.137	2691 385 142	8.64
2689 000 023	6.36	2691 286 300	5.123	2691 316 90	5.137	2691 385 143	8.65
2689 000 024	6.36	2691 300 640	5.140	2691 318 010	5.138	2691 385 144	8.65

Objednáčného číslo	Strana	Objednáčného číslo	Strana	Objednáčného číslo	Strana	Objednáčného číslo	Strana
2691 385 145	8.65	2691 705 105	4.23	2691 918 231	10.115	2691 978 605	9.99
2691 385 146	8.65	2691 705 106	4.23	2691 918 232	10.116	2691 978 810	9.99
2691 386	5.135	2691 705 107	4.23	2691 918 233	10.116	2691 979 1	9.100
2691 387	5.135	2691 705 108	4.23	2691 918 234	10.117	2691 979 208	9.100
2691 388	5.136	2691 705 109	4.23	2691 918 235	10.118	2691 979 210	9.100
2691 388 901	5.136	2691 723 10	5.149	2691 918 236	10.119	2691 980	5.118
2691 388 902	5.136	2691 723 11	5.149	2691 918 237	10.110	2691 981 001	2.178
2691 388 903	5.136	2691 723 12	5.149	2691 918 238	10.110	2691 981 002	2.178
2691 390	5.137	2691 723 5	5.149	2691 918 239	10.118	2691 981 003	2.179
2691 390 001	5.139	2691 723 6	5.149	2691 918 240	10.118	2691 981 004	2.178
2691 390 002	5.139	2691 723 8	5.149	2691 918 241	10.111	2691 981 005	2.178
2691 390 010	5.140	2691 723 9	5.149	2691 918 243	10.117	2691 981 006	2.179
2691 390 011	5.140	2691 726 09	5.148	2691 918 244	10.119	2691 981 007	2.177
2691 390 012	5.140	2691 726 14	5.148	2691 918 245	10.115	2691 981 008	2.177
2691 390 013	5.140	2691 726 18	5.148	2691 918 246	10.119	2691 981 009	2.177
2691 390 015	5.140	2691 726 24	5.148	2691 947 30	5.154	2691 981 127	2.177
2691 532 250	5.159	2691 726 28	5.148	2691 947 70	5.154	2691 981 160	2.177
2691 538 300	5.158	2691 726 34	5.148	2691 947 80	5.154	2691 981 165	2.177
2691 538 350	5.158	2691 726 39	5.148	2691 947 81	5.154	2691 981 172	2.177
2691 543 260	5.158	2691 726 59	5.148	2691 948	5.154	2691 981 186	2.177
2691 543 261	5.158	2691 727 8	5.148	2691 948 5	5.155	2691 981 20	2.177
2691 546 250	5.159	2691 734	5.150	2691 949 211	5.155	2691 981 200	2.177
2691 546 275	5.159	2691 823 001	5.206	2691 950 200	5.155	2691 981 21	2.177
2691 546 300	5.159	2691 824 155	5.206	2691 950 225	5.155	2691 981 22	2.177
2691 547 250	5.159	2691 824 165	5.207	2691 950 250	5.155	2691 981 254	2.177
2691 547 275	5.159	2691 824 42	5.207	2691 967 010	9.92	2691 981 28	2.177
2691 548 026	5.157	2691 824 60	5.206	2691 967 015	9.92	2691 981 32	2.177
2691 548 126	5.157	2691 824 90	5.206	2691 967 020	9.92	2691 981 325	2.177
2691 549 026	5.157	2691 824 91	5.207	2691 967 025	9.92	2691 981 34	2.177
2691 549 126	5.157	2691 826 001	5.206	2691 967 10	9.92	2691 981 35	2.177
2691 550 026	5.157	2691 826 002	5.206	2691 967 15	9.92	2691 981 370	2.177
2691 550 126	5.157	2691 826 003	5.206	2691 967 20	9.92	2691 981 38	2.177
2691 551 026	5.157	2691 826 004	5.206	2691 967 25	9.92	2691 981 405	2.177
2691 551 126	5.157	2691 826 005	5.206	2691 967 320	9.91	2691 981 470	2.177
2691 551 326	5.157	2691 826 006	5.206	2691 967 321	9.91	2691 981 505	2.177
2691 551 426	5.157	2691 826 007	5.206	2691 967 330	9.91	2691 981 540	2.177
2691 552 026	5.158	2691 826 008	5.206	2691 967 331	9.91	2691 981 600	2.177
2691 552 126	5.158	2691 826 009	5.206	2691 967 350	9.91	2691 981 635	2.178
2691 553 026	5.158	2691 826 010	5.206	2691 967 403	9.91	2691 981 901	2.178
2691 553 126	5.158	2691 828 5	5.208	2691 967 900	9.92	2691 981 902	2.178
2691 562 250	5.158	2691 918 209	10.110	2691 967 905	9.92	2691 981 903	2.178
2691 562 280	5.158	2691 918 210	10.111	2691 968 1	9.26	2691 981 904	2.178
2691 564 250	5.158	2691 918 211	10.111	2691 968 2	9.26	2691 981 905	2.178
2691 564 280	5.158	2691 918 212	10.112	2691 968 3	9.27	2691 981 906	2.178
2691 565 225	5.161	2691 918 213	10.112	2691 968 5	9.27	2691 981 907	2.178
2691 565 260	5.161	2691 918 214	10.112	2691 968 6	9.27	2691 981 908	2.178
2691 635 500	5.207	2691 918 215	10.112	2691 968 61	9.27	2691 981 909	2.178
2691 635 501	5.207	2691 918 216	10.113	2691 968 7	9.27	2691 981 910	2.178
2691 635 502	5.207	2691 918 217	10.113	2691 968 9	9.27	2691 981 911	2.178
2691 635 503	5.207	2691 918 218	10.113	2691 974	9.96	2691 990	5.120
2691 635 504	5.207	2691 918 219	10.113	2691 975	9.92	2692 001 200	9.56
2691 635 505	5.207	2691 918 220	10.113	2691 975 1	9.92	2692 001 300	9.56
2691 705 016	4.23	2691 918 221	10.113	2691 975 200	9.93	2692 002 100	9.56
2691 705 032	4.23	2691 918 222	10.113	2691 975 202	9.95	2692 002 140	9.56
2691 705 048	4.23	2691 918 223	10.114	2691 975 203	9.95	2692 002 200	9.56
2691 705 064	4.23	2691 918 224	10.114	2691 975 204	9.95	2692 003 1	9.57
2691 705 080	4.23	2691 918 225	10.114	2691 975 206	9.93	2692 003 103	9.57
2691 705 087	4.23	2691 918 226	10.114	2691 975 5	9.94	2692 003 105	9.57
2691 705 100	4.23	2691 918 227	10.114	2691 975 6	9.94	2692 003 106	9.57
2691 705 102	4.23	2691 918 228	10.114	2691 975 7	9.96	2692 003 107	9.57
2691 705 103	4.23	2691 918 229	10.115	2691 975 8	9.94	2692 003 2	9.58
2691 705 104	4.23	2691 918 230	10.115	2691 976	9.82	2692 003 210	9.58

Obsah dle objednačíslo

Objednačíslo	Strana	Objednačíslo	Strana	Objednačíslo	Strana	Objednačíslo	Strana
2692 003 3	9.58	2693 551 01	7.28	2694 201 015	10.29	2694 207 001	10.4
2692 003 310	9.58	2693 551 02	7.28	2694 201 016	10.29	2694 207 002	10.2
2692 003 320	9.58	2693 551 11	7.28	2694 201 017	10.28	2694 207 003	10.2
2692 003 330	9.58	2693 551 13	7.28	2694 201 018	10.30	2694 210 101	10.32
2692 003 340	9.58	2693 551 2	7.28	2694 201 019	10.30	2694 210 102	10.32
2692 135 49	5.245	2693 551 3	7.28	2694 201 020	10.31	2694 210 103	10.32
2692 200	3.7	2693 552 6	7.27	2694 202 002	10.22	2694 210 104	10.32
2692 222 100	5.81	2693 552 8	7.27	2694 202 004	10.21	2694 210 105	10.32
2692 222 110	5.81	2693 554	7.30	2694 202 008	10.24	2694 210 106	10.32
2692 222 120	5.81	2693 554 5	7.29	2694 202 009	10.24	2694 210 107	10.32
2692 222 130	5.81	2693 554 6	7.29	2694 202 010	10.23	2694 210 108	10.32
2692 222 40	5.81	2693 554 7	7.29	2694 202 011	10.23	2694 210 109	10.32
2692 222 50	5.81	2693 554 8	7.29	2694 202 012	10.18	2694 210 110	10.33
2692 222 55	5.81	2693 555	7.30	2694 202 013	10.20	2694 210 111	10.33
2692 222 60	5.81	2693 556	7.30	2694 202 014	10.18	2694 210 112	10.33
2692 222 70	5.81	2693 556 19	7.29	2694 202 015	10.22	2694 210 113	10.33
2692 222 80	5.81	2693 556 2	7.29	2694 202 016	10.22	2694 210 114	10.32
2692 222 90	5.81	2693 556 29	7.29	2694 202 017	10.23	2694 210 115	10.32
2692 223 100	5.82	2693 556 39	7.29	2694 202 018	10.21	2694 210 116	10.32
2692 223 130	5.82	2693 556 91	7.29	2694 202 019	10.21	2694 210 117	10.32
2692 223 170	5.82	2693 556 92	7.29	2694 202 020	10.21	2694 210 119	10.32
2692 223 60	5.82	2693 556 93	7.29	2694 202 021	10.18	2694 210 120	10.32
2692 223 70	5.82	2693 557 10	7.31	2694 202 022	10.19	2694 362 1	7.22
2692 223 80	5.81	2693 557 3	7.31	2694 202 023	10.19	2694 362 11	7.22
2692 224 014	5.82	2693 557 8	7.31	2694 202 024	10.19	2694 362 2	7.22
2692 224 100	5.82	2693 558	7.32	2694 202 026	10.21	2694 362 3	7.22
2692 224 50	5.82	2693 559	7.32	2694 203 007	7.41	2694 362 6	7.23
2692 224 55	5.82	2693 560 1	7.30	2694 203 008	7.41	2694 362 60	7.23
2692 224 60	5.82	2693 560 125	7.30	2694 203 009	7.41	2694 370 000	7.21
2692 224 70	5.82	2693 560 140	7.30	2694 203 010	7.41	2694 370 001	7.21
2692 224 80	5.82	2693 560 2	7.30	2694 203 015	7.41	2694 370 002	7.21
2693 201	7.30	2693 560 3	7.30	2694 203 001	10.11	2694 370 003	7.21
2693 201 1	7.31	2693 560 4	7.31	2694 203 002	10.11	2694 370 004	7.21
2693 201 2	7.31	2693 562 1	7.33	2694 203 003	10.11	2694 380 050	7.19
2693 202	7.30	2693 562 2	7.33	2694 203 007	10.10	2694 380 080	7.19
2693 202 1	7.31	2693 562 3	7.33	2694 203 008	10.10	2694 380 150	7.20
2693 202 2	7.31	2693 562 4	7.33	2694 203 009	10.10	2694 380 200	7.20
2693 203	7.30	2693 562 5	7.33	2694 203 010	10.10	2694 380 300	7.20
2693 203 1	7.31	2693 562 6	7.33	2694 203 011	10.10	2694 381 050	7.20
2693 203 2	7.31	2693 562 7	7.33	2694 203 012	10.10	2694 381 080	7.20
2693 206	7.32	2693 562 8	7.33	2694 203 013	10.12	2694 381 200	7.20
2693 207	7.32	2693 563	7.34	2694 203 015	10.12	2694 381 300	7.20
2693 208 001	7.31	2693 580 10	7.32	2694 203 016	10.14	2694 382 15	7.19
2693 208 002	7.31	2693 580 15	7.32	2694 203 017	10.14	2694 382 151	7.19
2693 208 003	7.31	2693 580 20	7.32	2694 203 018	10.9	2694 382 25	7.19
2693 550 0	7.27	2693 580 25	7.32	2694 203 019	10.9	2694 382 251	7.19
2693 550 01	7.28	2693 582 10	7.32	2694 203 021	10.9	2694 382 30	7.19
2693 550 1	7.29	2693 582 15	7.32	2694 203 022	10.9	2694 382 31	7.19
2693 550 2	7.29	2693 582 20	7.32	2694 205 001	10.81	2694 385 002	7.24
2693 550 3	7.29	2693 582 25	7.33	2694 205 002	10.81	2694 395 60	7.21
2693 550 4	7.29	2693 582 910	7.32	2694 205 003	10.81	2694 395 601	7.22
2693 550 5	7.29	2693 582 915	7.32	2694 205 004	10.81	2694 395 602	7.22
2693 550 6	7.29	2693 582 920	7.32	2694 205 005	10.81	2694 395 603	7.22
2693 550 7	7.29	2693 582 925	7.32	2694 205 006	10.81	2694 395 80	7.21
2693 550 8	7.29	2693 585	7.34	2694 205 007	10.81	2694 395 801	7.22
2693 550 9	7.28	2694 201 001	10.31	2694 205 008	10.81	2694 395 802	7.22
2693 551 000	7.28	2694 201 002	10.31	2694 205 009	10.82	2694 401 060	7.23
2693 551 001	7.28	2694 201 007	10.30	2694 205 010	10.82	2694 401 100	7.23
2693 551 002	7.28	2694 201 011	10.29	2694 205 011	10.82	2694 406 060	7.23
2693 551 003	7.28	2694 201 012	10.29	2694 205 012	10.82	2694 406 100	7.23
2693 551 004	7.28	2694 201 013	10.31	2694 205 013	10.82	2694 407 100	7.23
2693 551 005	7.28	2694 201 014	10.31	2694 205 014	10.82	2694 408 100	7.23

Objednačného číslo	Strana	Objednačného číslo	Strana	Objednačného číslo	Strana	Objednačného číslo	Strana
2694 409 100	7.23	2694 660 016	10.40	2694 661 081	10.49	2694 662 061	10.39
2694 560	7.37	2694 660 017	10.40	2694 661 147	10.40	2694 662 080	10.48
2694 560 1	7.37	2694 660 027	10.41	2694 661 148	10.40	2694 663	10.48
2694 561	7.37	2694 660 028	10.41	2694 661 149	10.40	2694 664	10.48
2694 562 001	5.168	2694 660 029	10.41	2694 661 150	10.40	2694 666	7.39
2694 562 002	5.168	2694 660 030	10.41	2694 661 176	10.33	2694 666 1	7.40
2694 562 003	5.168	2694 660 031	10.41	2694 661 177	10.33	2694 666 2	7.40
2694 600 001	10.11	2694 660 032	10.41	2694 661 178	10.33	2694 666 3	7.40
2694 600 002	10.11	2694 660 033	10.41	2694 661 179	10.33	2694 667	7.39
2694 600 003	10.9	2694 660 100	10.43	2694 661 180	10.33	2694 668 240	10.104
2694 600 004	10.9	2694 660 101	10.43	2694 661 181	10.33	2694 668 241	10.104
2694 600 008	10.7	2694 660 102	10.43	2694 661 186	10.33	2694 668 242	10.104
2694 600 009	10.15	2694 660 103	10.43	2694 661 187	10.33	2694 668 243	10.104
2694 600 010	10.16	2694 660 104	10.43	2694 661 188	10.33	2694 668 244	10.104
2694 600 011	10.16	2694 660 105	10.43	2694 661 189	10.33	2694 668 245	10.104
2694 600 012	10.16	2694 660 106	10.43	2694 661 190	10.33	2694 668 246	10.104
2694 600 013	10.7	2694 660 107	10.43	2694 661 191	10.33	2694 668 300	10.75
2694 600 014	10.7	2694 660 200	10.42	2694 661 197	10.39	2694 668 301	10.75
2694 600 016	10.8	2694 660 211	10.42	2694 661 198	10.39	2694 669 650	10.15
2694 600 017	10.8	2694 660 212	10.42	2694 661 199	10.39	2694 669 652	10.15
2694 600 018	10.8	2694 660 213	10.42	2694 661 200	10.39	2694 669 653	10.3
2694 600 020	10.6	2694 660 214	10.42	2694 661 201	10.39	2694 669 654	10.3
2694 600 021	10.12	2694 660 215	10.43	2694 661 207	10.50	2694 669 660	10.1
2694 600 022	10.13	2694 660 216	10.43	2694 661 209	10.50	2694 669 661	10.1
2694 600 023	10.13	2694 660 217	10.43	2694 661 217	10.39	2694 669 662	10.1
2694 600 024	10.15	2694 660 218	10.43	2694 661 218	10.39	2694 669 663	10.1
2694 600 025	10.13	2694 660 219	10.43	2694 661 219	10.39	2694 669 664	10.1
2694 600 026	10.13	2694 660 608	10.34	2694 661 220	10.39	2694 669 665	10.1
2694 600 027	10.8	2694 660 609	10.34	2694 661 221	10.39	2694 669 666	10.6
2694 600 028	10.8	2694 660 610	10.34	2694 661 228	10.36	2694 669 667	10.6
2694 600 029	10.15	2694 660 611	10.34	2694 661 229	10.36	2694 669 668	10.4
2694 600 030	10.15	2694 660 617	10.36	2694 661 230	10.36	2694 669 669	10.4
2694 600 031	10.8	2694 660 618	10.36	2694 661 257	10.37	2694 669 670	10.2
2694 600 032	10.8	2694 660 619	10.36	2694 661 258	10.37	2694 669 671	10.2
2694 637	7.41	2694 660 620	10.36	2694 661 259	10.37	2694 669 672	10.1
2694 638	7.40	2694 660 621	10.36	2694 661 260	10.37	2694 669 673	10.1
2694 639	7.40	2694 660 808	10.38	2694 661 267	10.35	2694 669 674	10.1
2694 642	7.42	2694 660 809	10.38	2694 661 268	10.35	2694 669 675	10.1
2694 646	7.41	2694 660 810	10.38	2694 661 269	10.35	2694 669 676	10.2
2694 647	10.14	2694 660 909	10.38	2694 661 270	10.35	2694 669 677	10.2
2694 647 001	10.14	2694 660 910	10.38	2694 661 271	10.35	2694 669 678	10.3
2694 651 3	7.42	2694 660 911	10.38	2694 661 277	10.41	2694 669 679	10.4
2694 651 44	7.42	2694 660 920	10.38	2694 661 278	10.41	2694 669 680	10.4
2694 651 45	7.42	2694 661	10.44	2694 661 279	10.41	2694 669 681	10.6
2694 651 46	7.42	2694 661 009	7.39	2694 661 280	10.41	2694 669 682	10.5
2694 651 5	7.42	2694 661 010	7.38	2694 661 287	10.37	2694 669 683	10.5
2694 651 51	7.42	2694 661 011	7.39	2694 661 288	10.37	2694 669 706	10.24
2694 651 520	7.42	2694 661 000	10.44	2694 661 289	10.37	2694 669 707	10.24
2694 651 521	7.42	2694 661 001	10.44	2694 661 290	10.37	2694 669 708	10.25
2694 651 522	7.42	2694 661 004	10.46	2694 661 291	10.37	2694 669 709	10.25
2694 651 523	7.42	2694 661 005	10.46	2694 662	10.46	2694 669 710	10.25
2694 651 524	7.42	2694 661 006	10.45	2694 662 028	10.40	2694 669 711	10.26
2694 651 65	7.42	2694 661 008	10.45	2694 662 029	10.40	2694 669 712	10.26
2694 651 651	7.42	2694 661 009	10.47	2694 662 030	10.40	2694 669 713	10.26
2694 651 66	7.42	2694 661 010	10.47	2694 662 031	10.40	2694 669 714	10.26
2694 651 661	7.42	2694 661 011	10.48	2694 662 047	10.42	2694 669 715	10.27
2694 658	7.38	2694 661 049	10.49	2694 662 048	10.42	2694 669 800	10.17
2694 658	10.46	2694 661 050	10.49	2694 662 049	10.42	2694 669 801	10.17
2694 659	7.38	2694 661 051	10.49	2694 662 050	10.42	2694 669 802	10.22
2694 659	10.47	2694 661 078	10.49	2694 662 058	10.39	2694 669 803	10.24
2694 660 014	10.40	2694 661 079	10.49	2694 662 059	10.39	2694 669 804	10.24
2694 660 015	10.40	2694 661 080	10.49	2694 662 060	10.39	2694 669 805	10.22

Obsah dle objednačíslo

Objednačíslo	Strana	Objednačíslo	Strana	Objednačíslo	Strana	Objednačíslo	Strana
2694 669 806	10.23	2694 673 105	7.44	2694 784 835	7.18	2695 054 35	5.143
2694 669 807	10.23	2694 673 109	7.44	2694 785 102	7.24	2695 054 40	5.143
2694 669 810	10.20	2694 673 111	7.44	2694 785 105	7.24	2695 056 100	5.144
2694 669 811	10.23	2694 673 115	7.44	2694 785 110	7.24	2695 056 70	5.144
2694 669 814	10.20	2694 673 119	7.44	2694 785 150	7.24	2695 056 80	5.144
2694 669 815	10.17	2694 673 121	7.44	2694 785 151	7.24	2695 056 90	5.144
2694 669 816	10.21	2694 673 125	7.44	2694 785 202	7.24	2695 057	5.143
2694 669 817	10.21	2694 673 129	7.44	2694 785 210	7.24	2695 058 251	9.9
2694 669 818	10.21	2694 673 139	7.44	2694 785 310	7.24	2695 058 28	9.9
2694 669 830	10.83	2694 673 209	7.44	2694 786 100	7.25	2695 058 281	9.9
2694 669 831	10.83	2694 673 210	7.44	2694 786 33	7.25	2695 058 282	9.9
2694 669 832	10.83	2694 673 211	7.44	2694 786 40	7.25	2695 058 290	9.9
2694 669 833	10.83	2694 673 212	7.44	2694 786 50	7.25	2695 059 26	5.143
2694 669 840	10.84	2694 673 301	7.44	2694 786 60	7.25	2695 059 28	5.143
2694 669 841	10.84	2694 673 309	7.44	2694 788 204	7.18	2695 059 30	5.143
2694 669 842	10.84	2694 679	7.34	2694 788 502	7.18	2695 059 31	5.143
2694 669 843	10.84	2694 679 1	7.34	2694 788 602	7.18	2695 059 32	5.143
2694 669 844	10.84	2694 680	7.34	2694 788 801	7.26	2695 059 33	5.143
2694 669 901	10.27	2694 680 1	7.34	2694 788 802	7.26	2695 059 35	5.143
2694 669 902	10.27	2694 687 1	7.36	2694 791 100	7.26	2695 059 36	5.143
2694 669 903	10.28	2694 687 2	7.36	2694 791 250	7.26	2695 059 38	5.143
2694 669 904	10.28	2694 688 110	7.27	2694 792 250	7.26	2695 059 40	5.143
2694 669 905	10.28	2694 688 155	7.27	2694 793 000	7.27	2695 060 60	5.144
2694 669 906	10.27	2694 689 200	7.36	2694 793 001	7.38	2695 060 70	5.144
2694 669 907	10.28	2694 689 400	7.36	2694 794 000	7.35	2695 060 80	5.144
2694 669 908	10.28	2694 689 600	7.36	2694 794 001	7.35	2695 060 90	5.144
2694 669 909	10.28	2694 691	4.21	2694 794 002	7.35	2695 060 901	5.144
2694 669 910	10.30	2694 696 0	4.15	2694 794 003	7.35	2695 061 26	5.144
2694 669 950	10.30	2694 696 150	4.15	2694 794 005	7.35	2695 061 28	5.144
2694 669 951	10.31	2694 696 200	4.15	2695 001 12	9.8	2695 061 30	5.144
2694 669 952	10.30	2694 696 300	4.15	2695 001 14	9.8	2695 070	9.65
2694 669 955	10.31	2694 700 020	7.35	2695 002 12	9.8	2695 070 001	9.65
2694 669 956	10.31	2694 700 030	7.35	2695 002 14	9.8	2695 072	9.65
2694 670 2	7.42	2694 700 040	7.35	2695 003 09	9.8	2695 072 1	9.65
2694 671 1	7.43	2694 700 060	7.35	2695 016 090	9.10	2695 072 200	9.65
2694 671 2	7.43	2694 704 02	7.36	2695 016 100	9.10	2695 082 28	9.65
2694 672 2	7.43	2694 704 04	7.36	2695 017 090	9.10	2695 085 100	9.70
2694 672 21	7.43	2694 704 06	7.36	2695 017 100	9.10	2695 085 116	9.70
2694 672 32	7.45	2694 708	7.36	2695 019 090	9.10	2695 085 128	9.71
2694 672 34	7.46	2694 710	7.37	2695 019 100	9.10	2695 085 901	9.71
2694 672 42	7.46	2694 711	7.37	2695 021 120	9.10	2695 085 902	9.71
2694 672 43	7.46	2694 784 202	7.17	2695 021 140	9.10	2695 085 903	9.71
2694 672 44	7.46	2694 784 203	7.17	2695 031	9.9	2695 085 904	9.71
2694 672 46	7.46	2694 784 204	7.17	2695 031 001	9.9	2695 091 120	9.12
2694 672 48	7.46	2694 784 212	7.18	2695 033	9.9	2695 092 120	9.12
2694 672 550	7.45	2694 784 213	7.18	2695 040	9.11	2695 092 150	9.12
2694 672 551	7.45	2694 784 522	7.18	2695 041	9.11	2695 093 060	9.12
2694 672 552	7.45	2694 784 523	7.18	2695 042 000	9.11	2695 093 080	9.12
2694 672 552	7.46	2694 784 550	7.25	2695 046	9.9	2695 093 100	9.12
2694 672 554	7.45	2694 784 551	7.25	2695 048 012	9.9	2695 100 100	9.74
2694 672 555	7.45	2694 784 552	7.25	2695 048 020	9.9	2695 100 120	9.74
2694 672 557	7.47	2694 784 553	7.25	2695 048 060	9.9	2695 100 140	9.74
2694 672 558	7.47	2694 784 556	7.25	2695 048 070	9.9	2695 100 160	9.74
2694 672 559	7.47	2694 784 557	7.25	2695 051 70	9.11	2695 100 180	9.74
2694 672 560	7.47	2694 784 558	7.25	2695 051 80	9.11	2695 100 200	9.74
2694 673 004	7.44	2694 784 559	7.25	2695 052 35	9.11	2695 140 001	9.71
2694 673 005	7.44	2694 784 602	7.16	2695 052 40	9.11	2695 140 002	9.71
2694 673 009	7.44	2694 784 603	7.16	2695 053 038	9.11	2695 140 005	9.72
2694 673 091	7.44	2694 784 700	7.25	2695 053 38	9.11	2695 140 006	9.72
2694 673 095	7.44	2694 784 701	7.24	2695 054 26	5.143	2695 140 010	9.72
2694 673 099	7.44	2694 784 702	7.24	2695 054 30	5.143	2695 140 011	9.73
2694 673 101	7.44	2694 784 825	7.18	2695 054 32	5.143	2695 140 013	9.73

Objednáčného číslo	Strana	Objednáčného číslo	Strana	Objednáčného číslo	Strana	Objednáčného číslo	Strana
2695 140 015	9.73	2695 157 194	9.145	2695 168 5	3.104	2695 415 122	3.48
2695 140 061	9.72	2695 157 195	9.145	2695 168 6	3.104	2695 415 140	3.48
2695 140 062	9.72	2695 157 196	9.145	2695 169 2	3.104	2695 510 009	9.17
2695 150 001	7.26	2695 157 197	9.7	2695 169 3	3.104	2695 510 012	9.17
2695 150 003	9.59	2695 157 198	9.7	2695 169 4	3.104	2695 510 016	9.17
2695 150 004	9.59	2695 157 199	9.6	2695 169 5	3.104	2695 510 019	9.17
2695 150 005	9.59	2695 157 200	9.147	2695 170 001	3.105	2695 512 004	9.18
2695 150 108	9.60	2695 158 100	9.61	2695 170 002	3.105	2695 512 005	9.18
2695 150 110	9.60	2695 159 1	9.7	2695 170 003	3.105	2695 512 006	9.18
2695 150 112	9.60	2695 159 2	9.7	2695 170 004	3.105	2695 512 007	9.18
2695 153 020	9.59	2695 159 3	9.4	2695 170 005	3.105	2695 512 008	9.18
2695 153 030	9.59	2695 159 4	9.4	2695 172 115	3.8	2695 512 009	9.18
2695 153 040	9.59	2695 159 5	9.4	2695 172 165	3.8	2695 512 010	9.18
2695 153 050	9.59	2695 159 6	9.5	2695 174	3.106	2695 512 012	9.18
2695 153 060	9.59	2695 159 7	9.6	2695 175	3.106	2695 513 005	9.16
2695 153 070	9.59	2695 159 700	9.6	2695 184 2	3.104	2695 513 006	9.16
2695 153 080	9.59	2695 160 400	9.5	2695 184 3	3.104	2695 513 007	9.16
2695 153 100	9.59	2695 161 400	9.5	2695 184 4	3.104	2695 513 008	9.16
2695 154 001	9.59	2695 161 404	9.5	2695 184 5	3.104	2695 513 010	9.16
2695 154 005	9.59	2695 161 504	9.6	2695 200 150	3.100	2695 513 012	9.16
2695 154 015	9.59	2695 161 505	9.6	2695 200 178	3.100	2695 550 006	9.15
2695 154 02	9.59	2695 161 506	9.6	2695 200 179	3.100	2695 550 008	9.15
2695 154 025	9.59	2695 161 508	9.6	2695 200 200	3.100	2695 550 010	9.15
2695 154 030	9.59	2695 161 510	9.6	2695 200 250	3.100	2695 550 012	9.15
2695 154 110	9.60	2695 161 600	9.5	2695 200 251	3.100	2695 550 014	9.15
2695 154 120	9.60	2695 161 900	9.146	2695 278	9.74	2695 550 016	9.15
2695 154 130	9.60	2695 162 201	9.6	2695 282 300	9.74	2695 550 018	9.15
2695 155 004	9.60	2695 162 300	9.7	2695 283 250	9.74	2695 573 004	9.19
2695 155 006	9.60	2695 163 190	9.56	2695 337 153	3.100	2695 573 006	9.19
2695 155 008	9.60	2695 163 312	3.102	2695 337 173	3.100	2695 573 007	9.19
2695 155 010	9.60	2695 163 412	3.102	2695 337 203	3.100	2695 573 008	9.19
2695 155 012	9.60	2695 163 418	3.102	2695 337 254	3.100	2695 573 010	9.19
2695 155 014	9.60	2695 163 512	3.102	2695 338 151	3.100	2695 574 001	9.17
2695 155 016	9.60	2695 163 518	3.102	2695 338 201	3.100	2695 574 002	9.17
2695 155 018	9.60	2695 163 618	3.102	2695 380 178	3.99	2695 574 003	9.17
2695 156 001	9.58	2695 164 001	3.103	2695 381 115	3.99	2695 574 004	9.17
2695 156 015	9.58	2695 164 002	3.103	2695 381 125	3.99	2695 575 336	9.20
2695 156 200	9.58	2695 164 003	3.103	2695 381 178	3.99	2695 575 337	9.20
2695 156 212	9.58	2695 164 005	3.103	2695 382 125	3.99	2695 575 338	9.20
2695 156 300	9.58	2695 164 101	3.103	2695 392 115	3.99	2695 575 339	9.20
2695 157 001	9.65	2695 164 102	3.103	2695 392 178	3.99	2695 580 006	9.15
2695 157 002	9.64	2695 164 103	3.103	2695 394 110	3.101	2695 580 009	9.15
2695 157 003	9.63	2695 164 104	3.103	2695 400 001	3.48	2695 580 012	9.15
2695 157 004	9.63	2695 164 105	3.103	2695 400 002	3.48	2695 580 015	9.15
2695 157 005	9.64	2695 164 206	3.103	2695 400 003	3.48	2695 580 018	9.15
2695 157 006	9.62	2695 165 114	3.101	2695 400 004	3.48	2695 580 020	9.15
2695 157 007	9.62	2695 165 365	3.102	2695 400 505	3.46	2695 580 022	9.15
2695 157 008	9.62	2695 165 460	3.102	2695 400 508	3.46	2695 580 024	9.15
2695 157 009	9.64	2695 165 480	3.102	2695 400 755	3.46	2695 580 109	9.20
2695 157 010	9.64	2695 165 614	3.101	2695 400 758	3.46	2695 580 112	9.20
2695 157 011	9.64	2695 165 814	3.101	2695 405 080	3.48	2695 580 115	9.20
2695 157 012	9.63	2695 165 914	3.101	2695 405 120	3.48	2695 580 118	9.20
2695 157 013	9.62	2695 167 001	3.104	2695 407 512	3.48	2695 580 215	9.21
2695 157 014	9.64	2695 167 002	3.104	2695 407 522	3.48	2695 580 218	9.21
2695 157 015	9.63	2695 167 003	3.104	2695 407 580	3.48	2695 580 220	9.21
2695 157 101	9.61	2695 167 10	3.103	2695 411 512	3.47	2695 580 224	9.21
2695 157 170	9.61	2695 167 15	3.103	2695 411 550	3.47	2695 581 206	9.16
2695 157 180	9.61	2695 167 20	3.103	2695 411 580	3.47	2695 581 207	9.16
2695 157 190	9.61	2695 168 1	3.104	2695 415 036	3.47	2695 581 208	9.16
2695 157 191	9.62	2695 168 2	3.104	2695 415 050	3.47	2695 581 210	9.16
2695 157 192	9.62	2695 168 3	3.104	2695 415 080	3.47	2695 581 212	9.16
2695 157 193	9.62	2695 168 4	3.104	2695 415 112	3.48	2695 581 214	9.16

Obsah dle objednáčíslo

Objednáčíslo	Strana	Objednáčíslo	Strana	Objednáčíslo	Strana	Objednáčíslo	Strana
2695 581 216	9.16	2695 900 181	9.66	2695 934 070	9.53	2696 627 95	9.29
2695 581 218	9.16	2695 900 185	9.66	2695 934 080	9.53	2696 627 951	9.29
2695 581 303	9.18	2695 901 200	9.66	2695 934 100	9.53	2696 627 952	9.29
2695 581 304	9.18	2695 902 230	9.66	2695 934 120	9.53	2696 627 953	9.29
2695 581 305	9.18	2695 904 001	9.52	2695 935 001	9.54	2696 627 954	9.29
2695 581 306	9.18	2695 904 002	9.52	2695 935 032	9.54	2696 627 954	9.31
2695 581 307	9.18	2695 904 003	9.52	2695 935 050	9.54	2696 627 955	9.29
2695 581 308	9.18	2695 904 010	9.53	2695 935 075	9.54	2696 627 956	9.30
2695 581 310	9.18	2695 904 011	9.53	2695 935 100	9.54	2696 627 957	9.30
2695 581 312	9.18	2695 904 012	9.53	2695 936 160	9.55	2696 627 958	9.30
2695 583 108	9.19	2695 904 013	9.53	2695 937 200	9.54	2696 627 959	9.30
2695 583 109	9.19	2695 904 180	9.51	2695 937 250	9.54	2696 627 960	9.30
2695 583 110	9.19	2695 904 181	9.53	2695 937 300	9.54	2696 627 961	9.30
2695 583 112	9.19	2695 904 182	9.52	2695 938 200	9.54	2696 627 962	9.30
2695 583 114	9.19	2695 904 183	9.52	2695 938 300	9.54	2696 627 963	9.31
2695 890 030	9.67	2695 904 188	9.51	2695 971	9.1	2696 627 964	9.31
2695 890 068	9.67	2695 905 180	9.51	2695 972	9.1	2696 627 965	9.31
2695 890 084	9.67	2695 907 040	9.52	2695 973	9.1	2696 627 966	9.31
2695 890 086	9.67	2695 907 050	9.52	2695 975	9.1	2696 627 967	9.31
2695 890 088	9.67	2695 907 060	9.52	2695 975 10	9.2	2696 627 968	9.29
2695 890 092	9.67	2695 907 070	9.52	2695 975 12	9.2	2696 627 969	9.31
2695 890 094	9.67	2695 907 090	9.52	2695 975 13	9.2	2696 627 970	9.32
2695 890 096	9.67	2695 907 100	9.52	2695 976	9.1	2696 627 971	9.32
2695 890 098	9.67	2695 907 80	9.52	2695 977	9.2	2696 627 972	9.33
2695 890 60	9.67	2695 916 240	9.55	2695 980	9.8	2696 628 302	9.22
2695 890 90	9.67	2695 916 280	9.55	2695 981	9.1	2696 628 303	9.22
2695 891 120	9.68	2695 916 320	9.55	2695 982 300	9.3	2696 631 06	9.47
2695 891 121	9.69	2695 916 360	9.55	2695 984 300	9.3	2696 631 08	9.47
2695 891 122	9.69	2695 916 420	9.55	2695 984 301	9.3	2696 631 10	9.47
2695 891 123	9.69	2695 916 480	9.55	2695 984 311	9.3	2696 631 13	9.47
2695 891 124	9.68	2695 916 500	9.56	2695 985	9.3	2696 631 16	9.47
2695 891 125	9.68	2695 916 501	9.56	2695 985 001	9.8	2696 631 18	9.47
2695 891 126	9.69	2695 917 230	9.55	2695 985 002	9.8	2696 631 20	9.48
2695 891 127	9.70	2695 917 280	9.55	2695 985 003	9.3	2696 631 24	9.48
2695 891 128	9.69	2695 918 230	9.55	2695 986 150	9.4	2696 631 26	9.48
2695 891 129	9.69	2695 918 280	9.55	2695 986 300	9.4	2696 631 30	9.48
2695 891 130	9.69	2695 920 500	9.50	2695 986 301	9.4	2696 631 35	9.48
2695 891 131	9.69	2695 921 130	9.49	2695 986 500	9.4	2696 633 04	9.48
2695 891 132	9.69	2695 921 131	9.50	2695 987 054	9.73	2696 633 06	9.48
2695 891 133	9.69	2695 921 133	9.50	2695 987 074	9.73	2696 633 08	9.48
2695 891 134	9.69	2695 921 134	9.51	2695 987 124	9.73	2696 633 10	9.48
2695 891 135	9.69	2695 921 136	9.49	2695 987 187	9.73	2696 633 12	9.48
2695 891 136	9.69	2695 921 140	9.50	2695 987 287	9.73	2696 633 14	9.48
2695 891 137	9.69	2695 921 144	9.50	2695 990 20	9.11	2696 633 16	9.48
2695 891 190	9.68	2695 921 146	9.50	2695 990 25	9.11	2696 633 18	9.48
2695 891 191	9.69	2695 923 500	9.50	2695 991 029	5.122	2696 633 20	9.48
2695 891 192	9.70	2695 923 501	9.50	2696 000 040	3.60	2696 633 25	9.48
2695 891 194	9.68	2695 923 600	9.50	2696 000 060	3.60	2696 633 28	9.48
2695 891 198	9.68	2695 923 601	9.50	2696 000 080	3.60	2696 633 32	9.48
2695 891 199	9.68	2695 923 700	9.50	2696 442 000	9.9	2696 634 004	9.48
2695 891 200	9.69	2695 923 800	9.50	2696 624 500	9.32	2696 634 006	9.48
2695 891 202	9.70	2695 925 100	9.55	2696 627 010	9.33	2696 634 008	9.48
2695 891 203	9.68	2695 925 140	9.55	2696 627 011	9.33	2696 634 010	9.48
2695 891 204	9.68	2695 925 50	9.55	2696 627 011	9.33	2696 634 012	9.48
2695 891 205	9.68	2695 925 60	9.55	2696 627 012	9.33	2696 634 013	9.48
2695 891 206	9.68	2695 925 70	9.55	2696 627 013	9.33	2696 634 014	9.48
2695 891 207	9.68	2695 932 130	9.66	2696 627 013	9.33	2696 634 016	9.48
2695 891 208	9.68	2695 934 020	9.53	2696 627 2	9.28	2696 634 018	9.48
2695 891 80	9.73	2695 934 030	9.53	2696 627 3	9.28	2696 634 020	9.48
2695 898 231	9.67	2695 934 040	9.53	2696 627 4	9.28	2696 634 022	9.48
2695 898 250	9.67	2695 934 050	9.53	2696 627 8	9.28	2696 634 024	9.48
2695 900 180	9.66	2695 934 060	9.53	2696 627 9	9.27	2696 634 026	9.48

Objednáčného číslo	Strana	Objednáčného číslo	Strana	Objednáčného číslo	Strana	Objednáčného číslo	Strana
2696 634 028	9.48	2696 786 300	6.16	2697 093 334	8.67	2697 190 6	9.131
2696 634 030	9.48	2696 786 400	6.16	2697 093 440	8.67	2697 190 7	9.131
2696 634 032	9.48	2696 793 030	6.18	2697 093 450	8.67	2697 190 8	9.131
2696 634 035	9.48	2696 793 031	6.18	2697 124 050	9.125	2697 192 205	9.133
2696 635 000	9.49	2696 793 050	6.18	2697 124 1	9.126	2697 192 210	9.133
2696 635 001	9.49	2696 794 001	6.22	2697 126 025	9.126	2697 192 001	1.4
2696 635 030	9.47	2696 794 002	6.22	2697 126 035	9.126	2697 192 002	1.4
2696 635 035	9.47	2696 795 250	6.16	2697 126 050	9.126	2697 192 003	1.4
2696 635 040	9.47	2696 795 300	6.16	2697 126 075	9.126	2697 192 004	1.3
2696 640 010	9.49	2696 795 400	6.16	2697 126 1	9.126	2697 192 005	1.3
2696 640 014	9.49	2696 798 060	6.17	2697 128 020	9.125	2697 192 901	1.18
2696 640 016	9.49	2696 798 070	6.17	2697 128 030	9.125	2697 192 902	1.18
2696 640 020	9.49	2696 798 080	6.17	2697 128 050	9.125	2697 192 903	1.18
2696 640 026	9.49	2696 798 100	6.17	2697 130 012	9.126	2697 192 904	1.18
2696 640 030	9.49	2696 799 001	6.17	2697 130 025	9.126	2697 192 905	1.18
2696 650 115	5.150	2696 799 002	6.17	2697 130 050	9.126	2697 195 000	9.130
2696 651 115	5.150	2696 799 003	6.17	2697 130 075	9.126	2697 236 0	5.144
2696 654 723	2.147	2696 799 004	6.18	2697 150 03	9.128	2697 236 00	5.144
2696 654 823	2.147	2696 799 005	6.17	2697 150 05	9.128	2697 236 1	5.144
2696 655 723	2.147	2696 799 010	6.24	2697 150 10	9.128	2697 236 2	5.144
2696 655 823	2.147	2696 799 011	6.24	2697 152 105	9.128	2697 236 3	5.144
2696 658 350	2.145	2696 799 012	6.24	2697 152 110	9.128	2697 236 4	5.144
2696 660 400	2.143	2696 814 45	2.76	2697 152 120	9.128	2697 236 5	5.144
2696 660 500	2.143	2696 814 78	2.76	2697 152 405	9.129	2697 236 6	5.144
2696 661 400	2.144	2696 837 20	2.69	2697 152 410	9.129	2697 237 1	5.145
2696 661 475	2.144	2696 837 25	2.69	2697 162 300	9.128	2697 237 3	5.145
2696 661 550	2.144	2696 837 30	2.69	2697 166 10	9.129	2697 237 4	5.145
2696 662 400	2.144	2696 837 35	2.69	2697 166 20	9.129	2697 237 5	5.145
2696 663 401	2.144	2696 890 003	2.61	2697 166 201	9.129	2697 237 6	5.145
2696 663 475	2.144	2696 890 004	2.61	2697 166 30	1.23	2697 237 65	5.145
2696 663 476	2.144	2696 890 005	2.61	2697 166 31	1.23	2697 237 7	5.145
2696 663 551	2.144	2696 890 006	2.61	2697 170 1	9.129	2697 237 75	5.145
2696 666 300	2.145	2696 890 008	2.62	2697 172 1	9.127	2697 237 8	5.145
2696 666 301	2.145	2696 890 010	2.62	2697 172 160	9.127	2697 237 9	5.145
2696 666 302	2.145	2696 890 012	2.62	2697 172 2	9.127	2697 238 100	9.45
2696 666 305	2.145	2696 900 800	7.37	2697 172 200	9.127	2697 238 30	9.45
2696 666 600	2.146	2696 900 850	7.37	2697 173 075	9.127	2697 238 40	9.45
2696 666 650	2.146	2696 900 900	9.37	2697 173 100	9.127	2697 238 50	9.45
2696 669 001	2.146	2696 901 181	9.37	2697 173 120	9.127	2697 238 60	9.45
2696 669 002	2.146	2696 901 182	9.37	2697 173 150	9.127	2697 238 70	9.45
2696 669 003	2.146	2696 901 183	9.37	2697 173 516	9.127	2697 238 80	9.45
2696 669 004	2.146	2696 902 142	9.35	2697 173 600	9.128	2697 240 100	9.45
2696 669 005	2.146	2696 902 144	9.35	2697 180	9.133	2697 240 30	9.45
2696 669 006	2.146	2696 902 145	9.35	2697 180 110	9.132	2697 240 40	9.45
2696 675	2.147	2696 902 146	9.35	2697 180 118	9.132	2697 240 50	9.45
2696 677	2.147	2696 902 240	9.35	2697 180 310	9.132	2697 240 60	9.45
2696 678 001	2.147	2696 903	9.36	2697 180 318	9.132	2697 240 80	9.45
2696 678 002	2.147	2696 903 001	6.25	2697 190	9.130	2697 241 30	9.45
2696 678 003	2.147	2696 903 002	6.26	2697 190 001	9.131	2697 241 50	9.45
2696 678 004	2.147	2696 903 003	6.26	2697 190 01	9.130	2697 241 60	9.45
2696 678 005	2.147	2696 904 303	9.44	2697 190 02	9.131	2697 242 100	9.44
2696 680 300	2.167	2696 904 304	9.44	2697 190 020	9.132	2697 242 50	9.44
2696 680 400	2.167	2696 904 308	9.44	2697 190 05	9.132	2697 242 60	9.44
2696 680 500	2.167	2697 093 030	8.66	2697 190 090	9.132	2697 242 80	9.44
2696 680 600	2.167	2697 093 040	8.66	2697 190 1	9.131	2697 243 100	9.44
2696 690 003	9.47	2697 093 045	8.66	2697 190 14	9.131	2697 243 50	9.44
2696 690 011	9.47	2697 093 046	8.66	2697 190 2	9.131	2697 243 60	9.44
2696 700 002	6.23	2697 093 050	8.66	2697 190 24	9.131	2697 243 80	9.44
2696 700 003	6.18	2697 093 12	8.67	2697 190 3	9.131	2697 244 001	5.124
2696 785 001	6.20	2697 093 18	8.67	2697 190 34	9.131	2697 244 002	5.124
2696 785 002	6.20	2697 093 24	8.67	2697 190 4	9.131	2697 244 003	5.124
2696 786 250	6.16	2697 093 30	8.67	2697 190 5	9.131	2697 247 320	9.11

Obsah dle objednáčíslo

Objednáčíslo	Strana	Objednáčíslo	Strana	Objednáčíslo	Strana	Objednáčíslo	Strana
2697 248 100	9.11	2697 390 383	8.1	2697 627 969	9.32	3650 521 230	4.1
2697 248 500	9.11	2697 390 384	8.1	2697 700 01	9.134	3650 521 411	4.1
2697 248 600	9.11	2697 390 386	8.1	2697 700 02	9.134	3650 521 412	4.1
2697 248 800	9.11	2697 390 388	8.1	2697 700 03	9.134	3650 546 121	4.5
2697 260 200	9.33	2697 390 412	8.1	2697 700 04	9.135	3650 546 122	4.5
2697 300 105	9.46	2697 390 413	8.1	2697 700 05	9.134	3650 546 123	4.5
2697 300 110	9.46	2697 390 414	8.1	2697 700 07	9.134	3650 546 161	4.5
2697 301 105	9.46	2697 390 421	8.1	2697 700 08	9.134	3650 546 162	4.5
2697 301 110	9.46	2697 390 422	8.1	2697 700 09	9.134	3650 546 163	4.5
2697 324 1	8.11	2697 390 423	8.1	2697 700 10	9.135	3650 546 164	4.5
2697 324 2	8.11	2697 390 424	8.1	2697 750 1	1.10	3650 546 182	4.5
2697 375 300	9.133	2697 390 431	8.1	2697 750 5	1.10	3650 546 183	4.5
2697 377	9.134	2697 390 432	8.1	2697 800 10	9.137	3650 546 184	4.5
2697 380 101	9.134	2697 390 433	8.2	2697 800 100	9.137	3650 546 185	4.5
2697 380 102	9.134	2697 390 434	8.2	2697 800 20	9.137	3650 548 21	4.5
2697 389 001	9.138	2697 390 442	8.2	2697 800 30	9.137	3650 548 31	4.5
2697 389 003	9.138	2697 390 443	8.2	2697 800 40	9.137	3650 548 32	4.5
2697 389 2	9.138	2697 390 444	8.2	2697 850 041	9.144	3650 548 41	4.5
2697 389 500	8.6	2697 390 462	8.2	2697 850 10	9.139	3650 548 42	4.5
2697 389 501	8.6	2697 390 463	8.2	2697 850 21	9.141	3650 548 43	4.5
2697 389 502	8.6	2697 390 464	8.2	2697 850 31	9.141	3650 548 52	4.5
2697 389 503	8.6	2697 390 482	8.2	2697 850 35	9.140	3650 548 53	4.5
2697 389 901	8.7	2697 390 483	8.2	2697 850 40	9.144	3650 548 54	4.5
2697 389 902	8.7	2697 390 484	8.2	2697 850 401	9.144	3650 548 63	4.5
2697 389 903	8.7	2697 390 500	8.5	2697 850 450	9.144	3650 548 65	4.5
2697 389 904	8.7	2697 390 501	8.5	2697 850 451	9.144	3650 556 12	4.6
2697 389 905	8.7	2697 390 502	8.5	2697 850 501	9.142	3650 556 22	4.6
2697 390 001	8.4	2697 390 503	8.5	2697 850 502	9.142	3650 556 23	4.6
2697 390 002	8.4	2697 390 504	8.5	2697 850 503	9.139	3650 556 32	4.6
2697 390 101	8.4	2697 390 510	8.6	2697 850 60	9.144	3650 556 33	4.6
2697 390 102	8.4	2697 390 511	8.6	2697 850 61	9.144	3650 556 34	4.6
2697 390 111	8.4	2697 390 512	8.6	2697 850 65	9.145	3650 556 43	4.6
2697 390 112	8.4	2697 391 125	8.3	2697 850 70	9.143	3650 556 44	4.6
2697 390 200	8.5	2697 391 130	8.3	2697 850 700	9.143	3650 562 12	4.6
2697 390 201	8.5	2697 391 150	8.3	2697 850 80	9.143	3650 562 3	4.6
2697 390 202	8.5	2697 391 225	8.3	2697 850 900	9.143	3650 562 4	4.6
2697 390 203	8.5	2697 391 290	8.2	2697 851 000	9.139	3650 562 56	4.6
2697 390 313	8.1	2697 391 291	8.2	2697 851 001	9.139	3650 563 1	4.6
2697 390 314	8.1	2697 391 306	8.2	2697 851 002	9.138	3650 563 3	4.6
2697 390 316	8.1	2697 391 508	8.2	2697 851 003	9.142	3650 565 2	4.6
2697 390 318	8.1	2697 391 510	8.2	2697 851 004	9.139	3650 565 3	4.6
2697 390 320	8.1	2697 391 701	8.3	2697 851 005	9.139	3650 565 4	4.6
2697 390 322	8.1	2697 392 017	8.7	2697 851 010	9.139	3650 565 5	4.6
2697 390 323	8.1	2697 392 035	8.7	2697 851 011	9.139	3650 578 3	4.7
2697 390 324	8.1	2697 392 050	8.7	2697 851 020	9.140	3650 578 4	4.7
2697 390 326	8.1	2697 392 080	8.7	2697 851 050	9.141	3650 578 5	4.7
2697 390 328	8.1	2697 392 100	8.7	2697 851 051	9.141	3650 578 6	4.7
2697 390 332	8.1	2697 392 120	8.7	2697 851 052	9.141	3650 580 1	4.7
2697 390 333	8.1	2697 392 150	8.7	2697 851 053	9.141	3650 580 2	4.7
2697 390 334	8.1	2697 392 200	8.7	2698 002 038	8.3	3650 580 3	4.7
2697 390 336	8.1	2697 392 300	8.7	2698 002 058	8.3	3650 580 4	4.7
2697 390 338	8.1	2697 393 20	8.8	2698 004 038	8.4	3650 580 5	4.7
2697 390 342	8.1	2697 393 40	8.8	2698 004 058	8.4	3650 586 2	4.7
2697 390 343	8.1	2697 394 10	8.7	3650 310 120	4.14	3650 586 3	4.7
2697 390 344	8.1	2697 394 15	8.7	3650 310 145	4.14	3650 586 4	4.7
2697 390 346	8.1	2697 394 2	8.7	3650 310 160	4.14	3650 640 020	2.176
2697 390 348	8.1	2697 394 5	8.7	3650 314 180	4.14	3650 640 021	2.176
2697 390 362	8.1	2697 395 2	8.9	3650 314 200	4.14	3650 640 022	2.176
2697 390 363	8.1	2697 396 005	8.10	3650 504 122	4.7	3650 640 024	2.176
2697 390 364	8.1	2697 396 006	8.10	3650 521 1	4.1	3650 640 025	2.176
2697 390 366	8.1	2697 396 008	8.10	3650 521 125	4.1	3650 640 028	2.176
2697 390 368	8.1	2697 396 009	8.10	3650 521 2	4.1	3650 640 080	2.176

Objednáčíslo	Strana	Objednáčíslo	Strana	Objednáčíslo	Strana	Objednáčíslo	Strana
3650 640 081	2.176	3653 880 160	4.17	3655 090 160	4.11	3691 513 210	7.16
3650 640 082	2.176	3653 888 125	4.18	3655 090 200	4.11	3691 514 010	7.17
3650 640 083	2.176	3653 888 135	4.18	3655 090 250	4.11	3691 522 010	7.17
3650 640 084	2.176	3653 888 150	4.18	3655 090 300	4.11	3691 522 510	7.17
3650 640 085	2.176	3653 888 212	4.19	3655 099	4.11	3691 523 210	7.17
3650 640 220	2.176	3653 888 214	4.19	3655 10 5	4.9	3691 601 0	7.13
3650 640 340	2.176	3653 888 216	4.19	3655 100 12	4.9	3691 601 2	7.13
3651 010 112	4.3	3653 889 912	4.18	3655 12 6	4.9	3691 690 8	7.12
3651 013 112	4.3	3653 889 914	4.18	3655 16 8	4.9	3691 691 0	7.12
3651 110 112	4.3	3653 889 916	4.18	3655 20 10	4.9	3691 691 2	7.12
3651 110 12	4.3	3654 10 5	4.8	3655 25 12	4.9	3691 700 8	7.11
3651 110 138	4.3	3654 100 12	4.8	3655 30 14	4.9	3691 701 0	7.11
3651 111 312	4.3	3654 12 6	4.8	3655 40 12	4.9	3691 701 2	7.11
3651 111 316	4.3	3654 125 12	4.8	3655 50 12	4.9	3691 701 6	7.11
3651 131 616	4.3	3654 15 5	4.8	3655 60 12	4.9	3691 721 2	7.11
3651 131 618	4.3	3654 15 8	4.8	3655 80 12	4.9	3691 801 0	7.12
3651 210 112	4.3	3654 150 12	4.8	3655 801 030	4.11	3691 811 0	7.12
3651 210 138	4.3	3654 175 12	4.9	3655 801 060	4.11	3691 811 2	7.12
3651 211 312	4.3	3654 20 10	4.8	3655 900 001	4.13	3693 012 025	7.1
3651 311 312	4.3	3654 20 5	4.8	3655 900 002	4.13	3693 012 525	7.1
3651 411 112	4.4	3654 200 12	4.9	3655 900 003	4.13	3693 012 535	7.1
3651 411 312	4.4	3654 25 12	4.8	3655 900 004	4.13	3693 013 235	7.1
3651 411 316	4.4	3654 25 8	4.8	3655 900 005	4.13	3693 014 045	7.1
3651 412 112	4.4	3654 250 12	4.9	3655 900 006	4.13	3693 015 045	7.1
3651 412 312	4.4	3654 30 14	4.8	3655 900 007	4.13	3693 022 525	7.2
3651 431 616	4.4	3654 30 8	4.8	3655 900 125	4.13	3693 023 235	7.2
3651 431 618	4.4	3654 40 14	4.8	3655 900 250	4.13	3693 024 045	7.2
3651 481	4.4	3654 40 17	4.8	3655 900 290	4.13	3693 025 045	7.2
3651 482	4.4	3654 50 12	4.8	3655 901 10	5.111	3693 032 025	7.3
3651 492	4.4	3654 60 12	4.8	3655 901 20	5.111	3693 032 525	7.3
3651 493	4.4	3654 80 12	4.8	3655 903 10	5.112	3693 032 535	7.3
3652 112 14	4.22	3654 940 20	4.9	3655 904 10	5.112	3693 033 235	7.3
3653 732 085	4.20	3654 940 30	4.9	3655 950 2	4.14	3693 034 045	7.3
3653 732 100	4.20	3654 960 20	4.9	3655 950 3	4.14	3693 035 045	7.3
3653 732 120	4.20	3654 960 30	4.9	3655 950 4	4.14	3693 052 535	7.4
3653 732 140	4.20	3654 960 40	4.9	3655 950 5	4.14	3693 053 235	7.4
3653 733 080	4.20	3655 061 280	4.12	3656 921 301	4.15	3693 054 045	7.4
3653 733 100	4.20	3655 061 680	4.12	3656 921 302	4.15	3693 055 045	7.4
3653 733 120	4.20	3655 062 080	4.12	3656 921 303	4.15	3693 062 025	7.1
3653 733 150	4.20	3655 062 580	4.12	3656 921 304	4.15	3693 062 525	7.1
3653 735 160	4.20	3655 063 080	4.12	3656 921 305	4.15	3693 062 535	7.1
3653 735 200	4.20	3655 072 000	4.12	3691 012 010	7.17	3693 063 235	7.1
3653 736 160	4.21	3655 072 030	4.12	3691 012 510	7.17	3693 064 045	7.1
3653 866 100	4.19	3655 072 060	4.12	3691 013 210	7.17	3693 093 235	7.3
3653 866 125	4.19	3655 072 100	4.12	3691 021 2	7.13	3693 094 035	7.3
3653 866 150	4.19	3655 075 025	4.10	3691 111 610	7.15	3693 102 025	7.1
3653 867 125	4.19	3655 075 030	4.10	3691 112 010	7.15	3693 102 525	7.1
3653 868 100	4.20	3655 075 050	4.10	3691 112 410	7.15	3693 102 535	7.1
3653 868 125	4.20	3655 075 080	4.10	3691 113 010	7.15	3693 103 235	7.1
3653 868 150	4.20	3655 075 100	4.10	3691 113 210	7.15	3693 104 045	7.1
3653 873 211	4.18	3655 076 030	4.10	3691 221 610	7.15	3693 112 025	7.2
3653 873 213	4.18	3655 076 040	4.10	3691 222 010	7.15	3693 112 525	7.2
3653 873 311	4.18	3655 076 050	4.10	3691 222 410	7.15	3693 113 235	7.2
3653 873 313	4.18	3655 076 060	4.10	3691 223 010	7.15	3693 114 045	7.2
3653 874 120	4.17	3655 076 080	4.10	3691 241 210	7.16	3693 115 045	7.2
3653 874 140	4.17	3655 076 100	4.10	3691 241 610	7.16	3693 162 525	7.3
3653 874 160	4.17	3655 076 125	4.10	3691 242 010	7.16	3693 163 235	7.3
3653 875 115	4.17	3655 076 150	4.10	3691 242 410	7.16	3693 164 035	7.3
3653 875 135	4.17	3655 078 030	4.11	3691 243 010	7.16	3693 165 035	7.3
3653 875 150	4.17	3655 078 050	4.11	3691 302 410	7.16	3693 183 235	7.4
3653 880 120	4.17	3655 078 100	4.11	3691 512 010	7.16	3693 184 035	7.4
3653 880 140	4.17	3655 090 120	4.11	3691 512 510	7.16	3693 185 035	7.4

Obsah dle objednáčíslo

Objednáčíslo	Strana	Objednáčíslo	Strana	Objednáčíslo	Strana	Objednáčíslo	Strana
3693 512 530	7.7	4650 001 123	4.29	4650 203 00	4.25	4650 444	4.27
3693 513 235	7.7	4650 001 124	4.30	4650 203 001	4.26	4650 445	4.27
3693 514 035	7.7	4650 001 125	4.30	4650 203 002	4.26	4650 446	4.27
3693 515 045	7.7	4650 102 50	4.25	4650 203 031	4.26	4650 450	4.25
3693 522 535	7.8	4650 109 0	4.25	4650 203 032	4.26	4650 451	4.30
3693 523 235	7.8	4650 109 00	4.25	4650 204	4.24	4650 452	4.30
3693 524 035	7.8	4650 110	4.28	4650 204 2	4.27	4650 453	4.30
3693 525 045	7.8	4650 110 003	4.29	4650 205	4.25	4650 454	4.30
3693 563 235	7.4	4650 111	4.28	4650 205 3	4.28	4650 455	4.30
3693 564 035	7.4	4650 111 002	4.32	4650 206 02	4.31	4650 456	4.30
3693 565 035	7.4	4650 111 003	4.29	4650 210	4.32	4650 470 101	4.29
3693 572 535	7.8	4650 112 001	4.28	4650 210 0	4.32	4650 470 102	4.32
3693 573 235	7.8	4650 112 002	4.32	4650 210 1	4.32	4650 470 201	4.29
3693 574 035	7.8	4650 112 003	4.29	4650 211	4.32	4650 470 202	4.32
3693 582 530	7.8	4650 113 002	4.32	4650 212	4.32	4650 501	4.37
3693 583 235	7.8	4650 128 1	4.37	4650 213	4.32	4650 502	4.37
3693 584 035	7.8	4650 128 2	4.37	4650 214	4.32	4650 503	4.37
3693 592 530	7.9	4650 128 3	4.37	4650 215	4.32	4650 52	4.37
3693 593 235	7.9	4650 128 4	4.37	4650 216	4.33	4650 53	4.38
3693 594 035	7.9	4650 128 5	4.37	4650 217	4.33	4650 530 006	4.38
3693 602 525	7.5	4650 135 1	4.36	4650 220	4.33	4650 530 008	4.38
3693 603 235	7.5	4650 135 2	4.36	4650 220 1	4.33	4650 530 010	4.38
3693 604 045	7.5	4650 135 3	4.36	4650 221	4.33	4650 530 012	4.38
3693 622 525	7.5	4650 135 4	4.37	4650 222	4.33	4650 530 016	4.38
3693 623 235	7.5	4650 135 5	4.37	4650 223	4.33	4650 540 002	4.36
3693 625 045	7.5	4650 150 1	4.35	4650 240 1	4.33	4650 540 003	4.36
3693 632 525	7.5	4650 150 2	4.35	4650 240 2	4.33	4650 550	4.36
3693 633 235	7.5	4650 150 3	4.35	4650 240 3	4.33	4650 551	4.36
3693 642 030	7.6	4650 150 4	4.35	4650 250 1	4.34	4650 552	4.36
3693 642 535	7.6	4650 150 5	4.35	4650 250 2	4.34	4650 553	4.36
3693 643 235	7.6	4650 160 1	4.36	4650 250 3	4.34	4650 561	4.36
3693 662 530	7.9	4650 160 2	4.36	4650 250 4	4.34	4650 562	4.36
3693 663 235	7.9	4650 170	4.35	4650 250 5	4.34	4650 700 001	4.24
3693 672 530	7.9	4650 171	4.35	4650 300 001	4.29	4650 700 002	4.24
3693 673 235	7.9	4650 172	4.35	4650 300 002	4.29	4650 700 1	4.34
3693 674 035	7.9	4650 173	4.35	4650 300 003	4.29	4650 700 2	4.34
3693 712 530	7.6	4650 180	4.35	4650 300 004	4.29	4650 700 3	4.34
3693 713 035	7.6	4650 181	4.35	4650 300 005	4.29	4650 91	4.32
3693 722 030	7.6	4650 182	4.35	4650 301	4.28	4650 92	4.32
3693 722 535	7.6	4650 183	4.35	4650 301 0	4.28	4691 812 1	7.13
3693 723 235	7.6	4650 190	4.35	4650 302	4.28	4691 900	7.51
3693 732 530	7.7	4650 201	4.24	4650 302 0	4.28	4693 990 010	7.14
3693 733 235	7.7	4650 201 0	4.24	4650 302 00	4.25	4693 990 016	7.14
3693 742 030	7.7	4650 201 001	4.26	4650 303	4.28	4693 990 024	7.14
3693 742 535	7.7	4650 201 002	4.26	4650 303 00	4.25	4693 990 032	7.14
3693 743 235	7.7	4650 201 011	4.26	4650 304 00	4.25	4693 991 024	7.14
3693 744 035	7.7	4650 201 012	4.26	4650 305 00	4.25	4693 992 016	7.14
3693 745 045	7.7	4650 201 1	4.27	4650 305 02	4.26	4693 992 020	7.14
3693 764 045	7.2	4650 201 2	4.27	4650 41	4.28	4693 992 024	7.14
3693 912 530	7.10	4650 201 3	4.27	4650 42	4.31	4693 992 032	7.14
3693 922 530	7.11	4650 201 50	4.25	4650 422	4.31	4693 993 010	7.15
3693 923 235	7.11	4650 202	4.24	4650 423	4.31	4693 993 016	7.15
3693 933 235	7.10	4650 202 0	4.24	4650 424	4.31	4693 993 024	7.15
3693 934 035	7.10	4650 202 001	4.26	4650 425	4.31	4693 993 032	7.15
3693 942 530	7.10	4650 202 002	4.26	4650 431	4.26	4693 993 040	7.15
3693 943 245	7.10	4650 202 021	4.26	4650 431 2	4.30	4693 993 048	7.15
3693 944 045	7.10	4650 202 022	4.26	4650 431 3	4.30	4695 001 101	5.185
3693 945 045	7.10	4650 202 1	4.30	4650 432	4.26	4695 001 103	5.184
4139 900 005	8.11	4650 202 2	4.30	4650 433	4.26	4695 002 003	5.178
4196 080 080	2.174	4650 202 3	4.30	4650 441	4.27	4695 030 116	5.168
4650 001 121	4.29	4650 203	4.24	4650 442	4.27	4695 030 118	5.168
4650 001 122	4.29	4650 203 0	4.24	4650 443	4.27	4695 030 120	5.168

Objednačného číslo	Strana	Objednačného číslo	Strana	Objednačného číslo	Strana	Objednačného číslo	Strana
4695 030 218	5.169	4695 290 146	9.13	4695 500 118	5.178	4695 955 724	5.191
4695 030 516	5.169	4695 290 161	9.13	4695 500 121	5.178	4695 957 144	5.187
4695 030 518	5.169	4695 290 176	9.13	4695 500 122	5.178	4695 957 160	5.187
4695 030 520	5.169	4695 290 191	9.13	4695 500 125	5.178	4695 957 944	5.187
4695 030 616	5.169	4695 290 195	9.13	4695 500 130	5.178	4695 957 960	5.187
4695 030 618	5.169	4695 301 116	5.174	4695 510 121	5.178	4695 972 122	5.188
4695 030 620	5.169	4695 301 616	5.174	4695 610 018	5.100	4695 972 123	5.188
4695 110 116	5.170	4695 302 116	5.174	4695 610 021	5.100	4695 975 204	5.188
4695 110 616	5.170	4695 302 516	5.174	4695 641 110	5.179	4695 975 205	5.188
4695 121 118	5.170	4695 303 116	5.174	4695 670 116	5.179	4695 975 206	5.188
4695 121 9	5.170	4695 321 113	5.174	4695 670 120	5.179	4695 975 208	5.188
4695 122 118	5.170	4695 322 113	5.174	4695 673 935	5.249	4695 975 209	5.188
4695 122 9	5.170	4695 323 113	5.174	4695 700 112	5.180	4695 975 210	5.188
4695 124 019	5.171	4695 351 111	5.174	4695 700 114	5.180	4695 975 233	5.189
4695 124 219	5.171	4695 352 111	5.174	4695 700 116	5.180	4695 975 234	5.189
4695 124 901	5.171	4695 353 111	5.174	4695 700 118	5.180	4695 975 235	5.189
4695 124 902	5.171	4695 441 414	5.175	4695 700 616	5.180	4695 975 236	5.189
4695 124 903	5.171	4695 441 418	5.175	4695 700 618	5.180	4695 975 238	5.189
4695 126 516	5.95	4695 441 422	5.175	4695 720 114	5.181	4695 975 250	5.189
4695 138 620	5.172	4695 441 431	5.175	4695 720 116	5.181	4695 975 304	5.189
4695 139 620	5.172	4695 442 413	5.175	4695 720 118	5.181	4695 975 308	5.190
4695 142 216	5.172	4695 442 417	5.175	4695 730 616	5.181	4695 975 309	5.190
4695 142 616	5.172	4695 442 421	5.175	4695 737 118	5.180	4695 977 118	5.190
4695 163 013	5.172	4695 443 102	5.175	4695 737 218	5.180	4695 980 001	5.125
4695 163 913	5.172	4695 443 112	5.175	4695 740 116	5.181	4695 980 002	5.125
4695 168 012	5.172	4695 443 122	5.175	4695 740 118	5.181	4695 990 020	5.179
4695 200 116	5.173	4695 443 132	5.175	4695 740 120	5.181	4695 990 022	5.179
4695 200 516	5.173	4695 443 142	5.175	4695 740 125	5.181	4695 990 025	5.179
4695 220 116	5.173	4695 461 413	5.176	4695 740 516	5.182	4695 990 028	5.179
4695 220 516	5.173	4695 461 414	5.176	4695 740 518	5.182	4695 991 028	5.122
4695 250 116	5.173	4695 461 418	5.176	4695 740 520	5.182	4696 310 002	9.148
4695 250 616	5.173	4695 461 421	5.176	4695 740 618	5.182	4696 310 003	9.147
4695 261 120	5.173	4695 462 412	5.176	4695 740 620	5.182	4696 310 004	9.149
4695 261 620	5.173	4695 462 413	5.176	4695 749 125	5.181	4696 310 005	9.148
4695 262 120	5.173	4695 462 417	5.176	4695 770 111	5.182	4696 310 006	9.149
4695 262 520	5.173	4695 462 420	5.176	4695 771 111	5.182	4696 310 007	9.150
4695 262 620	5.173	4695 463 102	5.176	4695 780 312	5.183	4696 310 009	9.150
4695 278	5.124	4695 463 112	5.176	4695 781 312	5.183	4696 310 010	9.151
4695 278 6	5.124	4695 463 122	5.176	4695 782 312	5.183	4696 310 011	9.151
4695 286 010	9.14	4695 463 132	5.176	4695 783 312	5.183	4696 310 012	9.150
4695 286 047	9.14	4695 463 142	5.176	4695 786 112	5.183	4696 310 020	9.154
4695 286 063	9.14	4695 481 113	5.176	4695 855 125	5.183	4696 310 101	9.151
4695 286 075	9.14	4695 481 114	5.176	4695 855 126	5.184	4696 310 102	9.152
4695 286 088	9.14	4695 481 118	5.176	4695 927 715	5.185	4696 310 103	9.152
4695 286 810	9.13	4695 481 122	5.176	4695 930 715	5.185	4696 310 201	9.153
4695 286 847	9.13	4695 481 132	5.176	4695 941 921	5.185	4696 310 205	9.154
4695 286 865	9.13	4695 482 112	5.176	4695 943 521	5.185	4696 310 208	9.155
4695 286 875	9.13	4695 482 113	5.176	4695 950 623	5.185	4696 310 301	9.155
4695 286 888	9.13	4695 482 116	5.176	4695 953 125	5.186	4696 310 501	9.163
4695 287 004	9.14	4695 482 121	5.176	4695 953 128	5.186	4696 310 502	9.164
4695 287 010	9.14	4695 482 130	5.177	4695 953 203	5.187	4696 310 503	9.164
4695 287 012	9.14	4695 491 113	5.177	4695 953 206	5.188	4696 310 510	9.163
4695 287 014	9.14	4695 491 114	5.177	4695 953 210	5.188	4696 310 511	9.163
4695 287 08	9.14	4695 491 118	5.177	4695 953 925	5.186	4696 310 512	9.163
4695 289 800	9.14	4695 491 122	5.177	4695 953 928	5.186	4696 330 001	9.147
4695 289 801	9.14	4695 491 132	5.177	4695 954 701	5.190	4696 350 001	2.47
4695 289 810	2.176	4695 492 112	5.177	4695 955 700	5.191	4696 350 004	2.47
4695 290 046	9.13	4695 492 113	5.177	4695 955 710	5.191	4696 350 005	2.46
4695 290 061	9.13	4695 492 116	5.177	4695 955 711	5.191	4696 350 006	2.48
4695 290 076	9.13	4695 492 121	5.177	4695 955 712	5.191	4696 400 253	7.47
4695 290 091	9.13	4695 492 130	5.177	4695 955 714	5.191	4696 401 401	7.49
4695 290 095	9.13	4695 500 116	5.178	4695 955 722	5.191	4696 401 502	7.49

Obsah dle objednáčíslo

Objednáčíslo	Strana	Objednáčíslo	Strana	Objednáčíslo	Strana	Objednáčíslo	Strana
4696 401 504	7.49	4698 449 324	4.4	4963 500 033	8.40	6014 74 06	5.182
4696 401 507	7.49	4700 319 051	9.73	4963 500 034	8.39	6014 78 03	5.183
4696 401 510	7.48	4700 617 050	9.146	4963 500 035	8.34	6014 78 13	5.183
4696 401 520	7.48	4700 771 020	8.9	4963 500 036	8.34	6014 78 61	5.183
4696 401 521	7.48	4700 771 100	8.8	6000 156 055	5.30	6014 78 71	5.183
4696 401 530	7.48	4700 800 011	9.12	6000 160 312	5.31	6014 78 71	5.183
4696 401 540	7.48	4700 800 012	9.12	6000 171 871	5.230	6014 87 26	5.184
4696 402 001	7.50	4700 800 013	9.12	6000 178 374	5.30	6014 95 16	5.186
4696 402 002	7.50	4700 800 014	9.12	6000 188 894	5.236	6014 95 36	5.186
4696 404 002	7.49	4700 800 016	9.12	6000 188 895	5.237	6014 95 36	5.186
4696 404 003	7.50	4700 996 000	8.67	6000 219 468	5.231	6014 95 61	5.187
4696 500 1	4.4	4963 000 034	8.42	6000 264 130	5.39	6014 97 53	5.189
4696 500 3	4.4	4963 000 037	8.40	6000 264 131	5.39	6014 97 81	5.190
4696 500 5	4.5	4963 000 038	8.40	6000 295 094	5.236	6028 440 40	9.105
4696 500 6	3.38	4963 000 039	8.40	6000 295 095	5.236	6028 451 69	9.115
4696 500 7	3.38	4963 000 041	8.42	6000 295 097	5.235	6028 509 91	9.53
4696 571 601	3.16	4963 000 042	8.42	6000 610 518	5.233	6028 703 82	9.60
4696 571 751	3.16	4963 000 043	8.43	6000 613 495	5.231	6028 711 50	9.59
4696 571 753	3.16	4963 100	8.33	6000 613 509	5.231	6028 911 58	1.18
4696 572 003	3.16	4963 100 001	8.33	6000 613 584	5.231	6028 917 00	1.18
4696 573 001	3.16	4963 200	8.33	6000 613 827	5.230	6056 008 13	9.149
4696 573 003	3.16	4963 200 001	8.33	6000 614 572	5.232	6056 102 17	9.165
4696 573 004	3.16	4963 300 001	8.37	6000 615 919	5.237	6056 212 30	9.165
4696 573 005	3.16	4963 300 002	8.35	6000 616 176	5.233	6056 212 32	9.165
4696 573 006	3.16	4963 300 003	8.34	6000 616 206	5.235	6056 420 51	9.157
4696 573 008	3.16	4963 300 004	8.35	6000 616 214	5.234	6056 421 99	9.159
4696 573 009	3.16	4963 300 005	8.34	6000 616 508	5.236	6056 423 42	9.160
4696 573 010	3.16	4963 300 006	8.34	6000 618 802	5.233	6056 423 43	9.160
4696 573 011	3.16	4963 300 007	8.34	6000 618 810	5.233	6056 427 70	9.162
4696 580 012	9.157	4963 300 008	8.35	6000 618 837	5.233	6056 427 71	9.162
4696 580 014	9.157	4963 300 040	8.41	6000 618 845	5.233	6056 427 72	9.162
4696 580 015	9.158	4963 400	8.36	6000 619 272	5.233	6056 427 73	9.162
4696 580 016	9.158	4963 400 001	8.36	6000 619 566	5.233	6056 427 74	9.162
4696 590 001	8.6	4963 400 300	8.38	6000 619 639	5.233	6056 427 75	9.162
4696 590 002	8.6	4963 400 400	8.38	6000 619 728	5.31	6056 427 76	9.162
4696 590 003	8.6	4963 500 002	8.37	6000 619 736	5.31	6056 427 77	9.162
4696 700 103	7.47	4963 500 003	8.37	6000 619 744	5.31	6056 427 78	9.162
4696 700 104	7.47	4963 500 004	8.36	6000 619 752	5.31	6056 427 79	9.162
4696 700 105	7.47	4963 500 006	8.55	6000 619 760	5.31	6056 427 80	9.162
4696 700 112	7.47	4963 500 007	8.55	6000 620 017	5.233	6056 439 36	3.25
4696 700 113	7.47	4963 500 008	8.55	6000 620 041	5.233	8200 026	8.39
4696 700 123	7.47	4963 500 011	8.41	6000 620 084	5.233		
4696 700 124	7.47	4963 500 012	8.42	6000 620 130	5.233		
4696 700 125	7.47	4963 500 013	8.37	6000 620 270	5.233		
4696 700 250	9.164	4963 500 015	8.36	6000 620 327	5.233		
4696 700 253	9.166	4963 500 016	8.41	6000 622 397	5.31		
4696 700 254	9.165	4963 500 017	8.33	6000 622 400	5.31		
4696 790 001	7.51	4963 500 018	8.33	6000 622 419	5.31		
4696 790 002	7.51	4963 500 019	8.33	6000 622 427	5.31		
4696 790 006	7.51	4963 500 020	8.35	6000 622 435	5.31		
4696 790 007	7.51	4963 500 021	8.36	6000 622 532	5.31		
4696 790 011	7.52	4963 500 022	8.37	6000 622 567	5.31		
4696 790 012	7.52	4963 500 023	8.37	6014 03 01	5.168		
4696 790 013	7.52	4963 500 024	8.39	6014 03 02	5.169		
4696 800 001	9.153	4963 500 025	8.41	6014 03 02	5.169		
4696 800 002	9.153	4963 500 026	8.42	6014 35 12	5.175		
4696 800 003	9.154	4963 500 027	8.38	6014 35 22	5.175		
4696 800 004	9.153	4963 500 028	8.38	6014 35 32	5.175		
4696 800 009	3.49	4963 500 029	8.36	6014 70 06	5.180		
4696 800 010	3.49	4963 500 030	8.40	6014 70 06	5.180		
4696 800 012	3.49	4963 500 031	8.39	6014 72 11	5.181		
4696 800 023	3.49	4963 500 032	8.40	6014 74 06	5.182		

